

Концепция, дизайн и реализация
item Industrietechnik GmbH,
Отдел технической документации

Фотографии
item Industrietechnik GmbH

Технические изменения и ошибки.
Все права защищены. Использование текстов и рисунков, а также любые переиздания каталога без предварительного письменного разрешения запрещены. Это требование распространяется в частности на репродуцирование, перевод и применение в электронных системах.

item – зарегистрированный товарный знак компании item Industrietechnik GmbH.

© 2014, item Industrietechnik GmbH

Патенты

Многие компоненты и изделия, описанные в данном каталоге, являются объектами права промышленной собственности. Копирование защищенных изделий является нарушением этих прав и, следовательно, приведет к необходимости выплаты компенсации. Данные и рисунки, содержащиеся в данном каталоге, не освобождают пользователя от обязанности самостоятельно определить, нарушаются ли права промышленной собственности третьих сторон.

Ответственность за продукцию

Компания item, в рамках, предусмотренных действующим законодательством, несет ответственность за соответствие изделий техническим характеристикам, указанным в данном каталоге. Любые претензии, не относящиеся к этому, в частности в отношении изделий третьих сторон, в состав которых входят изделия из данного каталога, не принимаются.

Условия применения

Изделия, входящие в состав конструкционной системы MB компании item, пригодны для эксплуатации в сухих условиях и при температуре от -20°C до +70°C. Если изделия планируется эксплуатировать в иных условиях, необходимо проконсультироваться со специалистами компании.

Соответствие требованиям директивы 2002/95/EC («RoHS»)



Компания item приняла на себя добровольные обязательства об отказе от использования опасных химических веществ, указанных в директиве 2002/95/EC, в составе реализуемых компанией изделий, независимо от их дальнейшего назначения, которое, в большинстве случаев, не подпадает под действие этой директивы. В результате этого, за некоторыми немногочисленными хорошо известными исключениями, описанные в данном каталоге изделия соответствуют требованиям директивы 2002/95/EC. Изделия, составляющие такие исключения, перечислены в актуальном перечне, который предоставляется заказчиком по требованию.

Конструкторские награды



Обозначения в данном каталоге



Это обозначение указывает, с профилями какой серии рекомендуется использовать данное изделие.



Это обозначение указывает, что данное изделие относится к серии X.



Это обозначение указывает, что данное изделие не может приобрести электростатический заряд.



Это обозначение указывает, что для сложных проектов предоставляется специальная поддержка. Спросите о решениях, предоставляемых «под ключ».



Это обозначение указывает, что дополнительная информация по данному изделию может быть получена из электронного каталога.



Это обозначение указывает, что данное изделие представляет собой инновационную разработку компании item. Имеется патент или полезная модель, либо рассматривается заявка на их получение.



Профили и принадлежности



Технология крепления



Закладные гайки



Винты и универсальные крепления



Крепления для панелей



Ограждения и перегородки



Петли и фитинги



Ручки и захваты



Замки и защелки



Панельные элементы



Напольные элементы



Конвейеры



Принадлежности для оборудования



Монтажные элементы



Линейные направляющие



Элементы линейных электромеханических приводов



Компоненты, изготовленные из специальных материалов



Шаблоны, зажимы и инструменты



Технические характеристики

Конструкционная система МВ компании item – один принцип, тысячи улучшений, неограниченные возможности

Конструкционная система МВ компании item представляет собой решение для всех проектировочных и конструкторских задач, связанных с разработкой производственного оборудования. Она может использоваться для создания любых объектов - от простых рам до полностью автоматизированных производственных линий.

На протяжении более 25 лет инженеры во всех странах мира полагаются на конструкционную систему МВ компании item, ведь она предлагает решения, которые просто работают. Воплощая свои идеи в реальность, можно использовать модульные компоненты системы совместно друг с другом: количество вариантов практически безгранично. Благодаря надежности и возможности расширения система и конструкции, созданные на ее основе, имеют исключительно долгий срок службы.

Инновации и оригинальные решения

В ходе непрерывного инновационного процесса конструкционная система МВ растет вместе с потребностями пользователей. В проектировочном центре в г. Золинген инженеры компании item усердно трудятся, чтобы в распоряжение заказчиков поступали только самые современные компоненты. Одной из основных задач, которые ставят перед собой разработчики, является обеспечение полной совместимости всех изделий компании. Это возможно, так как компания предлагает компоненты только собственной разработки: вся продукция, продаваемая под ее логотипом, является полностью оригинальной. Данный каталог - общий итог, характеризующий опыт работы и идеи разработчиков.



Качество и дизайн

Нет ничего более важного, чем надежность. Именно поэтому конструкторы полагаются на продукцию компании item. На каждом этапе производства управлению качеством уделяется огромное внимание. На этапе проектирования все компоненты проходят тщательное тестирование. Изделия из уже существующих серий подвергаются повторным испытаниям.

Для компании item понятие «хорошая конструкция» означает, что используются физические принципы, обеспечивающие поиск оптимального технического решения. В результате изделия имеют элегантный внешний вид и высокую функциональность. Благодаря этому компания item регулярно добивается успеха на конкурсах конструкторов.



Услуги и партнерские отношения

Компания item всегда готова дать совет или предложить практическую помощь при выборе продукции, решении технических вопросов или настройке сложных решений. Консультанты item всегда к услугам заказчика.

Используя базы данных с подробной технической информацией и данными CAD, легко найти нужное изделие. Интерактивные системы подбора продукции помогают быстро скомпоновать списки деталей. Если необходимо, компания item готова поставить изделия, которые имеют указанную заказчиком длину. Логистические центры компании, расположенные в разных странах и на разных континентах, позволяют снизить сроки поставок до минимума, обеспечивают быстрый доступ к любым изделиям.

Технологии и страсть

Основой бизнеса компании является разработка, производство и поставка экономичных решений для эффективного проектирования установок и заводского оборудования. Все работники компании заинтересованы в движении к этой цели. Эта заинтересованность, эта страсть проявляются во всех изделиях и услугах компании.

Области применения - использование конструкционной системы МВ компании item

Конструкционная система МВ компании item используется для создания инновационных механизмов и заводского оборудования уже более 25 лет. Особенности уникальных элементов из этой системы являются надежность, универсальность и неизменно высокое качество. Обширный ассортимент продукции помогает инженерам-конструкторам в разработке специализированных решений, которые могут непрерывно адаптироваться и модифицироваться.

Механизмы – основа эффективного производства

Элементы из конструкционной системы МВ оптимизированы для использования в нескольких различных областях применения. Они прекрасно подойдут для работы с узкими профилями в системах динамического линейного движения или стойками повышенной несущей способности, предназначенными для тяжелых режимов работы, простыми рамами или сложными механизмами, надежными системами для работы в трудных условиях окружающей среды или легко моющимися профилями с закрытыми поверхностями.

Заводское оборудование – исключительная производительность специализированных решений

Конструкционная система МВ идеально подходит для создания эргономичных рабочих систем для производства, сборки и администрирования. Некоторые напольные элементы прочно удерживают на месте полки, столы и корпуса дисплеев, легковращающиеся ролики обеспечивают перемещение мобильных решений.





Автоматика – процессы исключительного качества

Линейные системы компании item позволяют пользователям разрабатывать автоматические решения высочайшего стандарта. Из динамических элементов можно собрать прецизионные подъемные и раздвижные двери, эффективные конвейерные линии, сложные крепления. Готовые к монтажу решения, поставляемые «под ключ», позволяют понизить временные и материальные затраты на разработку и сборку.

Ограждения производственных зон – специализированные решения в области охраны труда

Модульные элементы из конструктивной системы MB обеспечивают выполнение требований наиболее строгих стандартов охраны труда на рабочем месте, включая директиву ЕС о механическом оборудовании. Вандалоустойчивые крепления, ударопрочные панели, звукоизолирующие ограждения, устойчивые предохранительные устройства - все это поможет повысить активную безопасность производственных систем.



Транспортеры и конвейеры – непрерывный поток изделий

Универсальные элементы из конструктивной системы MB подходят для решения любых задач, связанных с быстрым и точным перемещением материалов. Они обеспечивают уникальную стабильность и прекрасно сочетаются друг с другом. Специально предназначенные для создания транспортеров и конвейеров элементы могут применяться при проектировании как ручных, так и автоматизированных систем.

Услуги и продажи в Германии

Многочисленные сервисные центры, расположенные по всей территории Германии, предлагают пользователям большой выбор услуг:

- Поддержка пользователей по вопросам специальных потребностей
- Разработка проектов с использованием систем CAD, участие в тендерах, проектирование установок и оборудования
- Быстрая поставка любых элементов системы
- Механическая обработка элементов и подготовка их к сборке
- Поставка комплектов для монтажа
- Решения «под ключ» на базе элементов системы
- Поддержка программного обеспечения CAD для руководителей проектов заказчика
- Предоставление каталогов и технической документации
- Внутренние и внешние курсы обучения



Международная торговля



Компания item имеет представительства и торговых партнеров в во многих странах по всему миру.

Австралия	Румыния
Австрия	Сербия
Аргентина	Сингапур
Беларусь	Словакия
Бельгия	Словения
Болгария	США
Бразилия	Турция
Великобритания	Украина
Венгрия	Финляндия
Греция	Франция
Дания	Чешская республика
Израиль	Швейцария
Индия	Швеция
Иран	ЮАР
Ирландия	Япония
Испания	
Италия	
Канада	
Китай	
Колумбия	
Коста-Рика	
Литва	
Нидерланды	
Норвегия	
Польша	
Португалия	
Россия	

Контактная информация для связи с локальными торговыми представительствами item приведена на сайте www.item24.com

Другие серии изделий item

Компания item, кроме того, предлагает серии специализированных изделий, дополняющих конструкционную систему MB

- Система цилиндрических труб серии D30 разработана специально для выполнения требований, предъявляемых при распределенном производстве.
- Система рабочих мест item предназначена, главным образом, для проектирования и создания эргономичных производственных зон.
- Обе серии изделий легко совмещаются с элементами конструкционной системы MB.

Система рабочих мест – практичность и расширяемость

С использованием системы рабочих мест item адаптированные к требованиям заказчика рабочие места могут быть созданы при минимальных затратах времени. В эту серию изделий входят регулируемые по высоте столы, которые могут расширяться за счет рам для столешниц, принадлежностей, конвейерных линий и мобильных кареток снабжения. В результате этого удается создавать эргономичные рабочие места для производственных и сборочных цехов и лабораторий, ориентированные на специфические потребности пользователей и совместимые с конструкционной системой MB.



Серия D30 – простота и эффективность

Изделия из серии D30 исключительно просты в использовании. Они сочетают исключительную экономичность и максимальную гибкость. Благодаря соединениям, не требующим механической обработки, упрощаются процессы сборки и проектирования, что делает изделия из серии D30 идеально подходящими для поддержки непрерывного совершенствования технологических процессов в соответствии с принципами распределенного производства. Возможность интеграции с профилями из серии 6 компании item обеспечивает совместимость изделий из серии D30 с большим количеством принадлежностей из конструкционной системы MB.

Примечание:

Доступен отдельный каталог изделий из серии D30 и системы рабочих мест компании item. Их можно загрузить с сайта www.item24.com или заказать у системного партнера компании.

Компания item регулярно пересматривает и расширяет ассортимент выпускаемой продукции. Наиболее актуальная информация о новых и существующих изделиях приведена на сайте.



ПРОФИЛИ И ПРИНАДЛЕЖНОСТИ

1

Профили со стандартными размерами поперечного сечения

Профили цилиндрического сечения

Угловые и плоские профили

Заглушки

Заглушки для отверстий

Профили-крышки

Обзор - серии профилей item

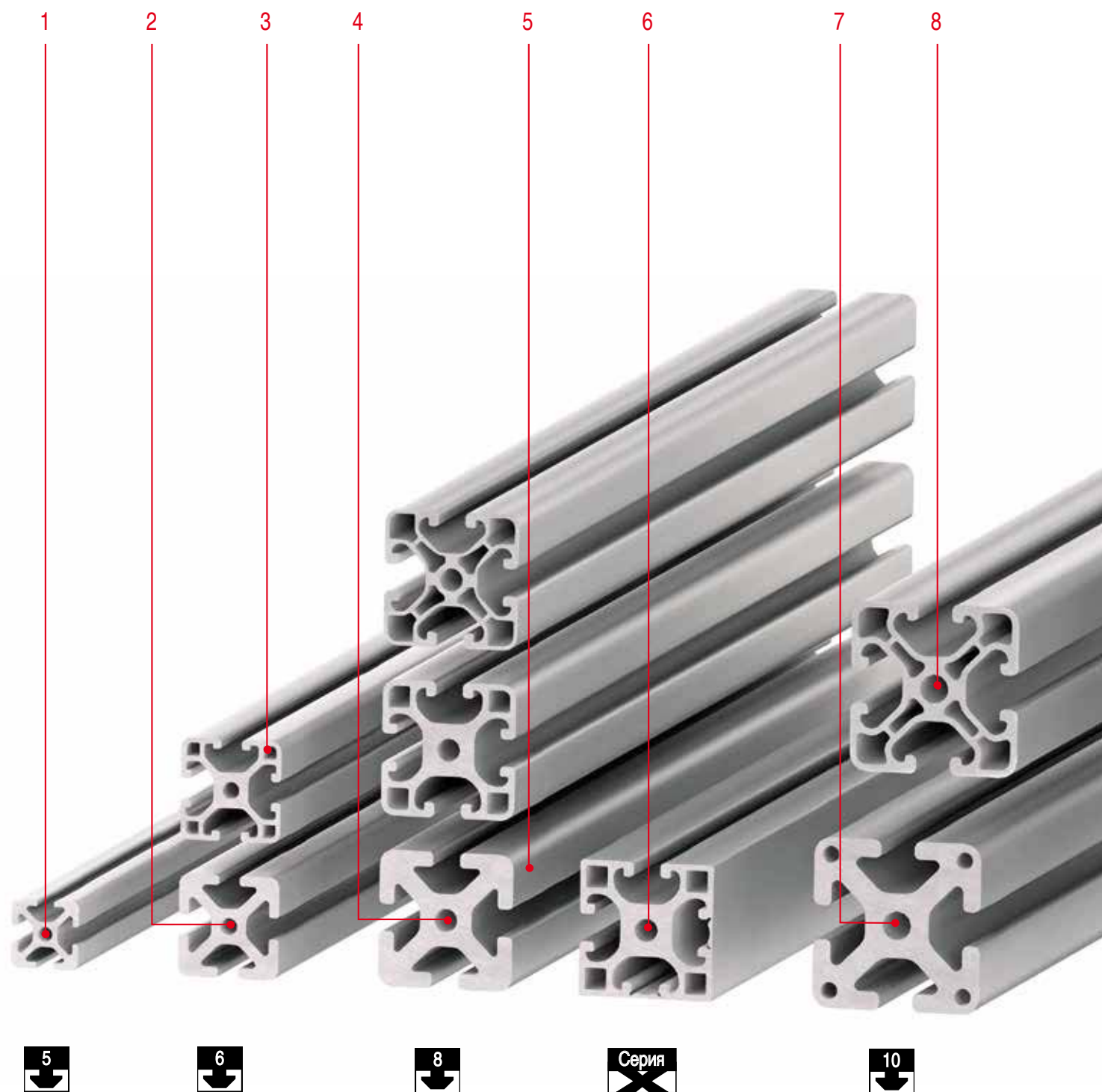

9



12

1 Профили 5

- Наиболее компактные алюминиевые профили item
- Размер поперечного сечения - 20 мм
- Полная функциональность, малый вес
- Для применения в ограниченных пространствах

17

Раздел 1

6 Профили X

- Уменьшенный радиус кромки делает профили этой серии идеальными для создания систем со сплошными поверхностями
- Совместимость с серией 8
- Для конструкций с опрятным внешним видом, которые легко чистить

32

Раздел 1

2 Профили 6

- Экономичный расход материалов, высокие характеристики
- Высокая, несмотря на малый вес, несущая способность
- Для систем с компактными размерами

21

Раздел 1

7 Профили 10

- Повышенная, благодаря усиленным стенкам профилей, несущая способность
- Исключительная стойкость к потерям предварительного натяжения

45

Раздел 1

3 Облегченные профили

- Дополнительные полости способствуют снижению веса
- Центральная часть профиля обеспечивает полную несущую способность
- Доступно для серий 6, 8 и 12

21

Раздел 1

8 Профили E

- Исключительно легкие, благодаря минимальному расходу материалов
- Продольный паз профиля сохраняет полную функциональность
- Доступно для серий 8 и 10

27

Раздел 1

4 Профили 8

- Стандартный материал для инженеров-конструкторов
- Огромный выбор принадлежностей и улучшений
- Надежность и прочность, несмотря на небольшие размеры

27

Раздел 1

9 Профили 12

- Наиболее прочные профили в конструкционной системе MB
- Наиболее высокие несущая способность и растягивающая нагрузка
- Устойчивая основа для наиболее прочных рам

47

Раздел 1

5 Специальные материалы

- Альтернативы алюминию – нержавеющая сталь или композитный материал, содержащий 70% дерева
- Для специальных областей применения
- Доступно для профилей 8

563

Раздел 17

Обозначения:  См. стр.

 Изделия в данном разделе

 Изделия в других разделах

Профили и принадлежности Изделия в данном разделе



Профили 5 – размер поперечного сечения – 20 мм

- Особо компактные размеры
- Для изящных, устойчивых и гибких конструкций

📄17



Профили 5 – профили плоского сечения

- Особоплоские профили
- Полная функциональность при высоте 8,5 или 14 мм

📄19



Профили 5 R

- Сплошная закругленная поверхность с двух сторон
- Доступны изделия с различными углами

📄20



Профили 6 – размер поперечного сечения – 30 мм

- Серия профилей, оптимизированных по весу
- Идеально подходят для тонких, надежных конструкций

📄21

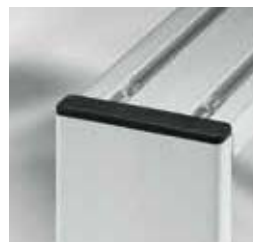

Профили 6 – профили плоского сечения

- Малая высота установки
- Для крепления легких компонентов

📄24



Профили 6 R

- Идеально подходят для создания защитных ограждений, рам и столов
- Сплошная закругленная поверхность с двух сторон
- Доступны изделия с различными углами

📄26



Профили 8 – размер поперечного сечения – 40 мм

- Универсальные и надежные профили с закругленными кромками
- Три варианта конструкции, оптимизированных по несущей способности

📄27



Профили 8 – Серия X

- Исключительно эlegantные
- Идеально подходят для сплошных поверхностей (чистые помещения)

📄32



Профили 8 – профили плоского сечения

- Уменьшенный вес конструкции при сохранении размеров продольных пазов
- Подходят для создания рам, опор или стоек

📄34



Профиль 8 для опорных плит

- Для создания панелей любого размера
- Для закрытия или крепления

📄36



Профили 8 – Угол 45°

- Элегантный способ соединения двух или трех профилей
- Идеально подходят для корпусов витрин, столов и систем с элегантным эстетичным внешним видом

📄37



Профили 8 D

- Большое центральное отверстие
- Идеально подходят для размещения внутри них валов и шпинделей

📄39



Профили 8 W

- Угловые профили для установки компонентов
- Используются в качестве полос для крепления панелей

📄42



Профили 8 D40

- Профили цилиндрического сечения
- Закрытые продольные пазы можно вскрыть

📄43



Профили 10 – размер поперечного сечения – 50 мм

- Новая серия для особопрочных конструкций
- Особопрочные крепления

📄45



Профили 10 – профили плоского сечения

- Уменьшенная высота конструкции для компактных рам и опор
- Продольные пазы профилей серии 10 полностью сохранены

📄 46



Профили 12 – размер поперечного сечения – 60 мм

- Серия наиболее прочных профилей в конструкционной системе MB
- Для особо устойчивых конструкций для тяжелых режимов работы

📄 47



Цельные профили и профили для кромок

- Профили без продольных пазов для изготовления поручней и отделки кромок
- Для отделки кромок любых панелей

📄 50



Заглушки

- Подходят для любых профилей
- Изготавливаются из пластика или металла

📄 52



Заглушки для отверстий

- Пыленепроницаемое уплотнение для отверстий в профилях
- Доступны заглушки двух цветов

📄 63



Профили-крышки AI

- Образуют сплошные поверхности
- Крышки закрывают кабели, проложенные в продольных пазах

📄 65

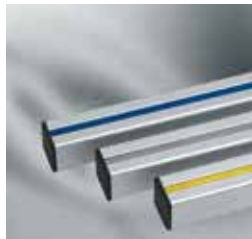

Профили-крышки PP

- Один профиль-крышка разных цветов для двух областей применения
- Крышки закрывают продольные пазы профиля или фиксируют панельные элементы

📄 66



Примечание:

Технические характеристики профилей приведены в разделе 19.

Обзор – как быстро найти нужный профиль

Основные элементы профилей item

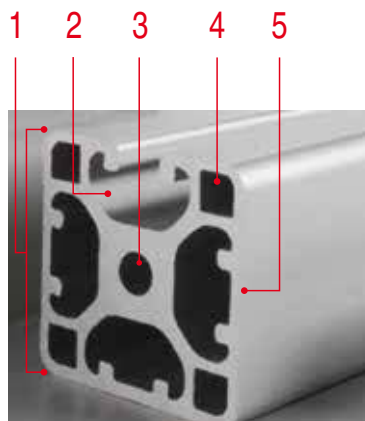

1 Размер поперечного сечения

Каждая из серий объединяет профили квадратного сечения с внешними размерами 20, 30, 40, 50 или 60 мм. Вдоль всех четырех сторон профиля проходят непрерывные продольные пазы.

4 Облепленные профили

Дополнительные полости позволяют уменьшить вес, однако при этом снижается и максимальная растягивающая нагрузка. Облепленные профили имеют продольные пазы таких же размеров, как и обычные профили с тем же размером поперечного сечения.

2 Продольный паз профиля

Размеры и несущая способность продольного паза увеличиваются вместе с размерами поперечного сечения. Большинство профильных соединений закрепляется в продольных пазах. Кроме того, эти пазы используются для крепления панельных элементов и др.

5 Закрытые профильные пазы

Различные варианты профилей со сплошными поверхностями имеют не только эстетические преимущества. Их также легко чистить, в продольных пазах не накапливается грязь.

3 Центральное отверстие

Центральное отверстие используется для создания устойчивых точек крепления на торцевых поверхностях профилей. Кроме того, по ним можно подавать сжатый воздух.

6 Серия X

Благодаря гладким сплошным внешним поверхностям профили серии X имеют очень элегантный внешний вид. По размерам они ничем не отличаются от профилей серии 8 и могут использоваться для создания пыле- и грязнепроницаемых конструкций.

Сравнение профилей разных серий

	1 Размер поперечного сечения	2 Макс. растягивающая нагрузка	5 Закрытый профильный паз	6 Серия X
Профили 5 – компактные профили для точных работ 17				
<ul style="list-style-type: none"> Особо компактные размеры Для изящных, устойчивых и гибких конструкций 	20 мм	500 Н	Да	Нет
Профили 6 – облегченная альтернатива 21				
<ul style="list-style-type: none"> Серия профилей, оптимизированных по весу Идеально подходят для тонких, надежных конструкций 	30 мм	1 750 Н	Да	Нет
Профили 8 – стандартный материал для инженеров-конструкторов 27				
<ul style="list-style-type: none"> Универсальные и надежные профили с закругленными кромками Три варианта конструкции, оптимизированных по несущей способности 	40 мм	5 000 Н	Да	Да
Профили 10 – улучшенные профили с повышенной несущей способностью 45				
<ul style="list-style-type: none"> Новая серия для высокопрочных конструкций Стойкость к потерям предварительного натяжения 	50 мм	7 000 Н	Нет	Нет
Профили 12 – надежный вариант для конструкций, требующих высокой несущей способности 47				
<ul style="list-style-type: none"> Серия наиболее прочных профилей в конструкционной системе MB Для особо устойчивых рамных конструкций для тяжелых режимов работы 	60 мм	10 000 Н	Нет	Нет

Обозначения См. стр.



Профили 5 – размер поперечного сечения – 20 мм

Компактные профили для точных работ

- Особо компактные размеры
- Доступны профили с открытыми и закрытыми продольными пазами
- Низкий расход материалов способствует экономии ресурсов
- Для изящных, устойчивых и гибких конструкций



Закрытые продольные пазы облегчают чистку системы и придают ей более элегантный вид.

Материалы, используемые для изготовления всех следующих изделий:
Алюминий, анодированный



Профиль 5 20x20



A [cm ²]	m [kg/m]	I _x [cm ⁴]	I _y [cm ⁴]	I _t [cm ⁴]	W _x [cm ³]	W _y [cm ³]	
1.80	0.48	0.72	0.72	0.07	0.72	0.72	
цвет естественный , длина макс. 6000 мм							0.0.370.03
цвет естественный , 1 шт., длина 6000 мм							0.0.611.45
цвет естественный , 1 шт., длина 3000 мм							0.0.448.04
цвет черн., длина макс. 3000 мм							0.0.370.15
цвет черн., 1 шт., длина 3000 мм							0.0.448.05



Профиль 5 20x20 1N



A [cm ²]	m [kg/m]	I _x [cm ⁴]	I _y [cm ⁴]	I _t [cm ⁴]	W _x [cm ³]	W _y [cm ³]	
1.85	0.50	0.74	0.77	0.18	0.74	0.74	
цвет естественный , длина макс. 3000 мм							0.0.437.74
цвет естественный , 1 шт., длина 3000 мм							0.0.437.99



Профиль 5 20x20 2N90



A [cm ²]	m [kg/m]	I _x [cm ⁴]	I _y [cm ⁴]	I _t [cm ⁴]	W _x [cm ³]	W _y [cm ³]	
1.91	0.51	0.78	0.78	0.34	0.76	0.76	
цвет естественный , длина макс. 3000 мм							0.0.437.66
цвет естественный , 1 шт., длина 3000 мм							0.0.464.01



Профиль 5 20x20 2N180



A [cm ²]	m [kg/m]	I _x [cm ⁴]	I _y [cm ⁴]	I _t [cm ⁴]	W _x [cm ³]	W _y [cm ³]	
1.90	0.51	0.74	0.82	0.30	0.74	0.82	
цвет естественный , длина макс. 3000 мм							0.0.437.67
цвет естественный , 1 шт., длина 3000 мм							0.0.464.02



Профиль 5 20x20 3N



A [cm ²]	m [kg/m]	I _x [cm ⁴]	I _y [cm ⁴]	I _t [cm ⁴]	W _x [cm ³]	W _y [cm ³]	
1.92	0.52	0.77	0.80	0.51	0.76	0.80	
цвет естественный , длина макс. 3000 мм							0.0.464.83
цвет естественный , 1 шт., длина 3000 мм							0.0.448.33



Профиль 5 40x20

5

A [cm ²]	m [kg/m]	I _x [cm ⁴]	I _y [cm ⁴]	I _t [cm ⁴]	W _x [cm ³]	W _y [cm ³]	
3.32	0.89	1.41	5.14	0.62	1.41	2.57	
цвет естественный , длина макс. 6000 мм							0.0.370.04
цвет естественный , 1 шт., длина 6000 мм							0.0.631.00
цвет естественный , 1 шт., длина 3000 мм							0.0.448.07
цвет черн., длина макс. 3000 мм							0.0.370.16
цвет черн., 1 шт., длина 3000 мм							0.0.448.08



Профиль 5 40x20 2N

5

A [cm ²]	m [kg/m]	I _x [cm ⁴]	I _y [cm ⁴]	I _t [cm ⁴]	W _x [cm ³]	W _y [cm ³]	
3.38	0.91	1.47	5.21	1.32	1.44	2.61	
цвет естественный , длина макс. 3000 мм							0.0.437.75
цвет естественный , 1 шт., длина 3000 мм							0.0.464.03



Профиль 5 40x20 2N180

5

A [cm ²]	m [kg/m]	I _x [cm ⁴]	I _y [cm ⁴]	I _t [cm ⁴]	W _x [cm ³]	W _y [cm ³]	
3.38	0.91	1.40	5.46	1.09	1.40	2.73	
цвет естественный , длина макс. 3000 мм							0.0.437.76
цвет естественный , 1 шт., длина 3000 мм							0.0.464.04



Профиль 5 40x20 3N90

5

A [cm ²]	m [kg/m]	I _x [cm ⁴]	I _y [cm ⁴]	I _t [cm ⁴]	W _x [cm ³]	W _y [cm ³]	
3.42	0.92	1.48	5.37	1.53	1.44	2.66	
цвет естественный , длина макс. 3000 мм							0.0.437.77
цвет естественный , 1 шт., длина 3000 мм							0.0.464.05



Профиль 5 40x20 4N180

5

A [cm ²]	m [kg/m]	I _x [cm ⁴]	I _y [cm ⁴]	I _t [cm ⁴]	W _x [cm ³]	W _y [cm ³]	
3.46	0.93	1.56	5.30	1.93	1.56	2.65	
цвет естественный , длина макс. 3000 мм							0.0.437.78
цвет естественный , 1 шт., длина 3000 мм							0.0.464.06



Профиль 5 40x40

5

A [cm ²]	m [kg/m]	I _x [cm ⁴]	I _y [cm ⁴]	I _t [cm ⁴]	W _x [cm ³]	W _y [cm ³]	
5.14	1.39	9.30	9.30	5.38	4.65	4.65	
цвет естественный , длина макс. 6000 мм							0.0.370.05
цвет естественный , 1 шт., длина 6000 мм							0.0.448.09



Профиль 5 60x20

5

A [cm ²]	m [kg/m]	I _x [cm ⁴]	I _y [cm ⁴]	I _t [cm ⁴]	W _x [cm ³]	W _y [cm ³]	
4.76	1.28	2.06	16.09	1.61	2.06	5.36	
цвет естественный , длина макс. 3000 мм							0.0.425.44
цвет естественный , 1 шт., длина 3000 мм							0.0.448.11

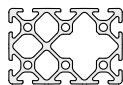

Профиль 5 60x40

5

A [cm ²]	m [kg/m]	I _x [cm ⁴]	I _y [cm ⁴]	I _t [cm ⁴]	W _x [cm ³]	W _y [cm ³]	
7.67	2.07	13.52	28.14	11.05	6.76	9.09	
цвет естественный , длина макс. 6000 мм							0.0.425.45
цвет естественный , 1 шт., длина 6000 мм							0.0.448.12



Профиль 5 80x20

5

A [cm ²]	m [kg/m]	I _x [cm ⁴]	I _y [cm ⁴]	I _t [cm ⁴]	W _x [cm ³]	W _y [cm ³]	
6.19	1.67	2.72	36.08	2.38	2.72	9.02	
цвет естественный , длина макс. 3000 мм							0.0.370.86
цвет естественный , 1 шт., длина 3000 мм							0.0.448.14



Профили 5 – профили плоского сечения

- Особоплоские профили
- Полная функциональность при высоте 8,5 или 14 мм
- Могут использоваться в качестве опорных профилей или точек крепления
- Для облегченных установочных поверхностей



Плоские профили item могут использоваться для изготовления ручек практически любой длины.



При изготовлении линейных направляющих плоские профили используются в качестве кареток.

Материалы, используемые для изготовления всех следующих изделий:
Алюминий, анодированный

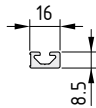

Профиль 5 16x8.5



A [cm ²]	m [kg/m]	I _x [cm ⁴]	I _y [cm ⁴]	I _t [cm ⁴]	W _x [cm ³]	W _y [cm ³]
0.82	0.22	0.06	0.23	0.02	0.12	0.28

цвет естественный , длина макс. 3000 мм

0.0.265.91

цвет естественный , 1 шт., длина 3000 мм

0.0.448.02

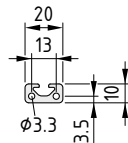

Профиль 5 20x10



A [cm ²]	m [kg/m]	I _x [cm ⁴]	I _y [cm ⁴]	I _t [cm ⁴]	W _x [cm ³]	W _y [cm ³]
1.29	0.35	0.12	0.53	0.10	0.22	0.53

цвет естественный , длина макс. 3000 мм

0.0.391.02

цвет естественный , 1 шт., длина 3000 мм

0.0.448.03

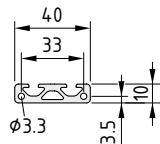

Профиль 5 40x10



A [cm ²]	m [kg/m]	I _x [cm ⁴]	I _y [cm ⁴]	I _t [cm ⁴]	W _x [cm ³]	W _y [cm ³]
2.39	0.65	0.24	3.63	0.27	0.44	1.81

цвет естественный , длина макс. 3000 мм

0.0.391.06

цвет естественный , 1 шт., длина 3000 мм

0.0.448.06

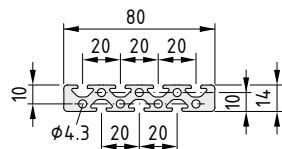

Профиль 5 80x14



A [cm ²]	m [kg/m]	I _x [cm ⁴]	I _y [cm ⁴]	I _t [cm ⁴]	W _x [cm ³]	W _y [cm ³]
6.64	1.79	1.11	40.69	0.87	1.54	10.17

цвет естественный , длина макс. 3000 мм

0.0.370.85

цвет естественный , 1 шт., длина 3000 мм

0.0.448.13



Профили 5 R

- Сплошная закругленная поверхность с двух сторон
- Доступны профили с внешним углом сектора 30°, 45°, 60° и 90°.
- Идеально подходят для создания защитных ограждений и рам.



Профили R могут также использоваться в качестве ребер жесткости профильных конструкций. Вычислить необходимую длину стоек очень легко.

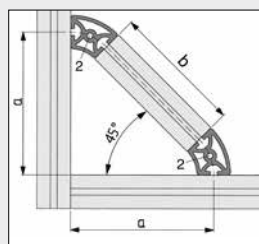

Соединение 45°

Профиль 2	Профиль 5 R20/40-45°
b	$(a - 30) \cdot \sqrt{2}$

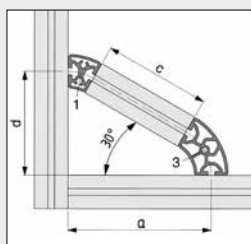

Соединение 30°

Профиль 1	Профиль 5 R20/40-30°
Профиль 3	Профиль 5 R20/40-60°
c	$2(a - 30) / \sqrt{3}$
d	$(a - 30) / \sqrt{3} + 30$

Материалы, используемые для изготовления всех следующих изделий:

Алюминий, анодированный

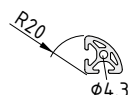

Профиль 5 R20-90°

A [cm ²]	m [kg/m]	I _x [cm ⁴]	I _y [cm ⁴]	I _t [cm ⁴]	W _x [cm ³]	W _y [cm ³]
1.71	0.46	0.58	0.58	0.19	0.53	0.53
цвет естественный, длина макс. 3000 мм						0.0.425.43
цвет естественный, 1 шт., длина 3000 мм						0.0.448.19

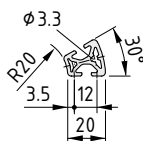

Профиль 5 R20/40-30°

A [cm ²]	m [kg/m]	I _x [cm ⁴]	I _y [cm ⁴]	I _t [cm ⁴]	W _x [cm ³]	W _y [cm ³]
1.68	0.45	0.43	0.68	0.16	0.38	0.57
цвет естественный, длина макс. 3000 мм						0.0.425.39
цвет естественный, 1 шт., длина 3000 мм						0.0.448.15

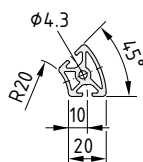

Профиль 5 R20/40-45°

A [cm ²]	m [kg/m]	I _x [cm ⁴]	I _y [cm ⁴]	I _t [cm ⁴]	W _x [cm ³]	W _y [cm ³]
2.38	0.64	1.26	0.98	0.65	0.79	0.75
цвет естественный, длина макс. 3000 мм						0.0.425.40
цвет естественный, 1 шт., длина 3000 мм						0.0.448.16

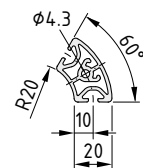

Профиль 5 R20/40-60°

A [cm ²]	m [kg/m]	I _x [cm ⁴]	I _y [cm ⁴]	I _t [cm ⁴]	W _x [cm ³]	W _y [cm ³]
3.16	0.85	2.48	1.65	1.27	1.31	1.09
цвет естественный, длина макс. 3000 мм						0.0.425.41
цвет естественный, 1 шт., длина 3000 мм						0.0.448.17

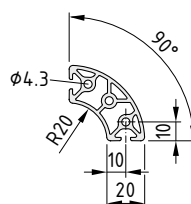

Профиль 5 R20/40-90°

A [cm ²]	m [kg/m]	I _x [cm ⁴]	I _y [cm ⁴]	I _t [cm ⁴]	W _x [cm ³]	W _y [cm ³]
4.18	1.13	5.40	5.40	2.99	2.70	2.70
цвет естественный, длина макс. 3000 мм						0.0.425.42
цвет естественный, 1 шт., длина 3000 мм						0.0.448.18



Профили 6 – размер поперечного сечения – 30 мм

Облегченная альтернатива

- Серия профилей, оптимизированных по весу
- Идеально подходят для тонких, надежных конструкций
- Доступны профили с открытыми и закрытыми продольными пазами



Закрытые продольные пазы облегчают чистку системы и придают ей более эlegantный вид. Они позволяют создавать функциональные и привлекательные витрины, столы и ограждения.



Материалы, используемые для изготовления всех следующих изделий:
Алюминий, анодированный



Профиль 6 30x30 облегченный



A [cm ²]	m [kg/m]	I _x [cm ⁴]	I _y [cm ⁴]	I _t [cm ⁴]	W _x [cm ³]	W _y [cm ³]	
3.43	0.93	2.90	2.90	0.30	1.94	1.94	
цвет естественный , длина макс. 6000 мм							0.0.419.06
цвет естественный , 1 шт., длина 6000 мм							0.0.451.07



Профиль 6 30x30



A [cm ²]	m [kg/m]	I _x [cm ⁴]	I _y [cm ⁴]	I _t [cm ⁴]	W _x [cm ³]	W _y [cm ³]	
4.67	1.26	4.15	4.15	0.41	2.77	2.77	
цвет естественный , длина макс. 6000 мм							0.0.419.01
цвет естественный , 1 шт., длина 6000 мм							0.0.451.03



Профиль 6 30x30 1N облегченный



A [cm ²]	m [kg/m]	I _x [cm ⁴]	I _y [cm ⁴]	I _t [cm ⁴]	W _x [cm ³]	W _y [cm ³]	
3.49	0.94	2.91	3.01	0.78	1.94	1.98	
цвет естественный , длина макс. 6000 мм							0.0.439.43
цвет естественный , 1 шт., длина 6000 мм							0.0.451.04



Профиль 6 30x30 2N90 облегченный



A [cm ²]	m [kg/m]	I _x [cm ⁴]	I _y [cm ⁴]	I _t [cm ⁴]	W _x [cm ³]	W _y [cm ³]	
3.54	0.96	3.02	3.02	1.48	1.98	1.98	
цвет естественный , длина макс. 6000 мм							0.0.439.45
цвет естественный , 1 шт., длина 6000 мм							0.0.451.06



Профиль 6 30x30 2N180 облегченный



A [cm ²]	m [kg/m]	I _x [cm ⁴]	I _y [cm ⁴]	I _t [cm ⁴]	W _x [cm ³]	W _y [cm ³]	
3.54	0.96	2.90	3.14	1.29	1.93	2.09	
цвет естественный , длина макс. 6000 мм							0.0.439.44
цвет естественный , 1 шт., длина 6000 мм							0.0.451.05



Профиль 6 30x30 3N облегченный



A [cm ²]	m [kg/m]	I _x [cm ⁴]	I _y [cm ⁴]	I _t [cm ⁴]	W _x [cm ³]	W _y [cm ³]	
3.60	1.00	3.02	3.14	2.23	1.98	2.09	
цвет естественный , длина макс. 6000 мм							0.0.478.27
цвет естественный , 1 шт., длина 6000 мм							0.0.451.67

Профиль 6 60x30 облегченный

6

A [cm ²]	m [kg/m]	I _x [cm ⁴]	I _y [cm ⁴]	I _t [cm ⁴]	W _x [cm ³]	W _y [cm ³]	
6.13	1.65	5.54	21.22	3.18	3.69	7.07	
цвет естественный , длина макс. 6000 мм						0.0.419.07	
цвет естественный , 1 шт., длина 6000 мм						0.0.451.14	

Профиль 6 60x30

6

A [cm ²]	m [kg/m]	I _x [cm ⁴]	I _y [cm ⁴]	I _t [cm ⁴]	W _x [cm ³]	W _y [cm ³]	
8.47	2.29	7.92	29.30	4.87	5.28	9.77	
цвет естественный , длина макс. 6000 мм						0.0.419.02	
цвет естественный , 1 шт., длина 6000 мм						0.0.451.09	

Профиль 6 60x30 2N облегченный

6

A [cm ²]	m [kg/m]	I _x [cm ⁴]	I _y [cm ⁴]	I _t [cm ⁴]	W _x [cm ³]	W _y [cm ³]	
6.24	1.68	5.77	21.47	5.23	3.78	7.16	
цвет естественный , длина макс. 6000 мм						0.0.439.46	
цвет естественный , 1 шт., длина 6000 мм						0.0.451.10	

Профиль 6 60x30 2N180 облегченный

6

A [cm ²]	m [kg/m]	I _x [cm ⁴]	I _y [cm ⁴]	I _t [cm ⁴]	W _x [cm ³]	W _y [cm ³]	
6.24	1.69	5.54	22.21	4.18	3.69	7.40	
цвет естественный , длина макс. 6000 мм						0.0.439.49	
цвет естественный , 1 шт., длина 6000 мм						0.0.451.11	

Профиль 6 60x30 3N90 облегченный

6

A [cm ²]	m [kg/m]	I _x [cm ⁴]	I _y [cm ⁴]	I _t [cm ⁴]	W _x [cm ³]	W _y [cm ³]	
6.30	1.70	5.77	21.97	6.04	3.78	7.26	
цвет естественный , длина макс. 6000 мм						0.0.439.48	
цвет естественный , 1 шт., длина 6000 мм						0.0.451.12	

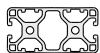
Профиль 6 60x30 4N180 облегченный

6

A [cm ²]	m [kg/m]	I _x [cm ⁴]	I _y [cm ⁴]	I _t [cm ⁴]	W _x [cm ³]	W _y [cm ³]	
6.36	1.72	6.01	21.74	7.68	4.00	7.25	
цвет естественный , длина макс. 6000 мм						0.0.439.47	
цвет естественный , 1 шт., длина 6000 мм						0.0.451.13	

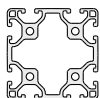
Профиль 6 60x60 облегченный

6

A [cm ²]	m [kg/m]	I _x [cm ⁴]	I _y [cm ⁴]	I _t [cm ⁴]	W _x [cm ³]	W _y [cm ³]	
10.01	2.70	39.47	39.47	21.54	13.16	13.16	
цвет естественный , длина макс. 6000 мм						0.0.419.09	
цвет естественный , 1 шт., длина 6000 мм						0.0.451.16	

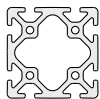
Профиль 6 60x60

6

A [cm ²]	m [kg/m]	I _x [cm ⁴]	I _y [cm ⁴]	I _t [cm ⁴]	W _x [cm ³]	W _y [cm ³]	
13.33	3.60	53.77	53.77	33.63	17.92	17.92	
цвет естественный , длина макс. 6000 мм						0.0.419.03	
цвет естественный , 1 шт., длина 6000 мм						0.0.451.15	

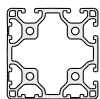
Профиль 6 60x60 4N90 облегченный

6

A [cm ²]	m [kg/m]	I _x [cm ⁴]	I _y [cm ⁴]	I _t [cm ⁴]	W _x [cm ³]	W _y [cm ³]	
10.24	2.76	40.71	40.71	30.17	13.43	13.43	
цвет естественный , длина макс. 6000 мм						0.0.491.31	
цвет естественный , 1 шт., длина 6000 мм						0.0.491.30	

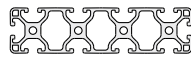

Профиль 6 120x30 облепченный



A [cm ²]	m [kg/m]	I _x [cm ⁴]	I _y [cm ⁴]	I _t [cm ⁴]	W _x [cm ³]	W _y [cm ³]
11.53	3.11	10.82	152.65	8.97	7.21	25.44
цвет естественный , длина макс. 6000 мм						0.0.419.08
цвет естественный , 1 шт., длина 6000 мм						0.0.451.39

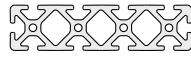

Профиль 6 120x30



A [cm ²]	m [kg/m]	I _x [cm ⁴]	I _y [cm ⁴]	I _t [cm ⁴]	W _x [cm ³]	W _y [cm ³]
16.00	4.32	15.42	210.94	14.16	10.28	35.16
цвет естественный , длина макс. 6000 мм						0.0.419.04
цвет естественный , 1 шт., длина 6000 мм						0.0.451.17

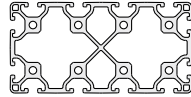

Профиль 6 120x60 облепченный



A [cm ²]	m [kg/m]	I _x [cm ⁴]	I _y [cm ⁴]	I _t [cm ⁴]	W _x [cm ³]	W _y [cm ³]
18.70	5.05	76.61	259.65	64.07	25.54	43.27
цвет естественный , длина макс. 6000 мм						0.0.419.10
цвет естественный , 1 шт., длина 6000 мм						0.0.451.19

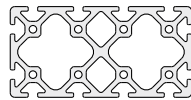

Профиль 6 120x60



A [cm ²]	m [kg/m]	I _x [cm ⁴]	I _y [cm ⁴]	I _t [cm ⁴]	W _x [cm ³]	W _y [cm ³]
24.84	6.71	102.71	347.62	105.69	34.24	57.94
цвет естественный , длина макс. 6000 мм						0.0.419.05
цвет естественный , 1 шт., длина 6000 мм						0.0.451.18



Профили 6 – профили плоского сечения

- Малая высота установки
- Для крепления легких компонентов
- Доступны также изделия серии X



Материалы, используемые для изготовления всех следующих изделий:
Алюминий, анодированный

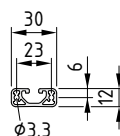

Профиль 6 30x12 облегченный



A [cm ²]	m [kg/m]	I _x [cm ⁴]	I _y [cm ⁴]	I _t [cm ⁴]	W _x [cm ³]	W _y [cm ³]	
1.58	0.43	0.25	1.46	0.17	0.39	0.98	
цвет естественный, длина макс. 3000 мм							0.0.478.05
цвет естественный, 1 шт., длина 3000 мм							0.0.451.63

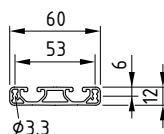

Профиль 6 60x12 облегченный



A [cm ²]	m [kg/m]	I _x [cm ⁴]	I _y [cm ⁴]	I _t [cm ⁴]	W _x [cm ³]	W _y [cm ³]	
2.98	0.81	0.53	10.00	0.49	0.83	3.34	
цвет естественный, длина макс. 3000 мм							0.0.478.07
цвет естественный, 1 шт., длина 3000 мм							0.0.451.65

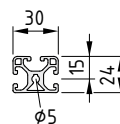

Профиль 6 30x24 облегченный



A [cm ²]	m [kg/m]	I _x [cm ⁴]	I _y [cm ⁴]	I _t [cm ⁴]	W _x [cm ³]	W _y [cm ³]	
2.82	0.76	1.69	2.27	0.31	1.36	1.51	
цвет естественный, длина макс. 6000 мм							0.0.608.88
цвет естественный, 1 шт., длина 6000 мм							0.0.608.87

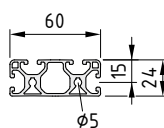

Профиль 6 60x24 облегченный



A [cm ²]	m [kg/m]	I _x [cm ⁴]	I _y [cm ⁴]	I _t [cm ⁴]	W _x [cm ³]	W _y [cm ³]	
4.98	1.34	3.14	17.10	2.74	2.53	5.70	
цвет естественный, длина макс. 6000 мм							0.0.608.91
цвет естественный, 1 шт., длина 6000 мм							0.0.608.90

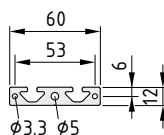

Профиль X 6 60x12



A [cm ²]	m [kg/m]	I _x [cm ⁴]	I _y [cm ⁴]	I _t [cm ⁴]	W _x [cm ³]	W _y [cm ³]	
4.82	1.30	0.71	15.56	0.81	1.11	5.18	
цвет естественный, длина макс. 3000 мм							0.0.609.32
цвет естественный, 1 шт., длина 3000 мм							0.0.609.20



Профили 6 – Угол 45°

- Позволяют создавать стильные конструкции
- Для ограждений, столов и витрин



Специально для применения с данными профилями 45° item поставляет комплекты креплений 6 30x30-45°. Они позволяют скрепить между собой два или три профиля с образованием привлекательного прямоугольного соединения.

Комплект креплений 6 30x30-45°  100

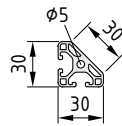

Профиль 6 30x30-45° облегченный

Алюминий, анодированный

A [cm ²]	m [kg/m]	I _x [cm ⁴]	I _y [cm ⁴]	I _t [cm ⁴]	W _x [cm ³]	W _y [cm ³]
3.12	0.84	2.21	2.21	0.61	1.33	1.33
цвет естественный , длина макс. 3000 мм						0.0.434.72
цвет естественный , 1 шт., длина 3000 мм						0.0.451.08



Профили 6 R

- Сплошная закругленная поверхность с двух сторон
- Доступны профили с различными внешними углами сектора
- Идеально подходят для создания защитных ограждений, рам и столов



Профили R могут также использоваться в качестве ребер жесткости профильных конструкций. Вычислить необходимую длину стоек очень легко.

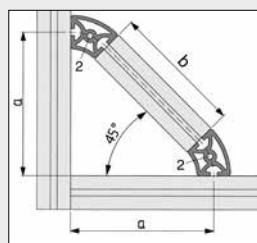

Соединение 45°

Профиль 2	Профиль 6 R30/60-45°
b	$(a-45)\sqrt{2}$

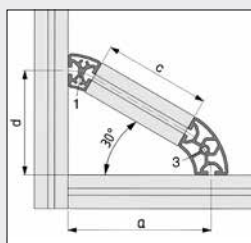

Соединение 30°

Профиль 1	Профиль 6 R30/60-30°
Профиль 3	Профиль 6 R30/60-60°
c	$2(a - 45)/\sqrt{3}$
d	$(a - 45)/\sqrt{3} + 45$

Материалы, используемые для изготовления всех следующих изделий:

Алюминий, анодированный

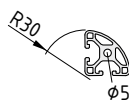

Профиль 6 R30-90° облегченный

A [cm ²]	m [kg/m]	I _x [cm ⁴]	I _y [cm ⁴]	I _t [cm ⁴]	W _x [cm ³]	W _y [cm ³]
3.07	0.83	2.16	2.16	0.74	1.32	1.32
цвет естественный , длина макс. 3000 мм						0.0.434.73
цвет естественный , 1 шт., длина 3000 мм						0.0.451.20

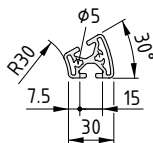

Профиль 6 R30/60-30°

A [cm ²]	m [kg/m]	I _x [cm ⁴]	I _y [cm ⁴]	I _t [cm ⁴]	W _x [cm ³]	W _y [cm ³]
3.27	0.88	1.95	2.77	0.78	1.16	1.57
цвет естественный , длина макс. 6000 мм						0.0.459.54
цвет естественный , 1 шт., длина 6000 мм						0.0.451.62

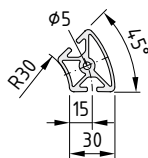

Профиль 6 R30/60-45°

A [cm ²]	m [kg/m]	I _x [cm ⁴]	I _y [cm ⁴]	I _t [cm ⁴]	W _x [cm ³]	W _y [cm ³]
4.52	1.22	5.81	4.15	2.78	2.42	2.31
цвет естественный , длина макс. 6000 мм						0.0.459.57
цвет естественный , 1 шт., длина 6000 мм						0.0.451.64

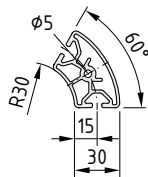

Профиль 6 R30/60-60°

A [cm ²]	m [kg/m]	I _x [cm ⁴]	I _y [cm ⁴]	I _t [cm ⁴]	W _x [cm ³]	W _y [cm ³]
5.28	1.43	10.01	6.34	4.82	3.48	2.86
цвет естественный , длина макс. 6000 мм						0.0.459.35
цвет естественный , 1 шт., длина 6000 мм						0.0.451.66

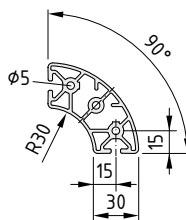

Профиль 6 R30/60-90°

A [cm ²]	m [kg/m]	I _x [cm ⁴]	I _y [cm ⁴]	I _t [cm ⁴]	W _x [cm ³]	W _y [cm ³]
8.06	2.18	22.94	22.94	12.58	7.57	7.57
цвет естественный , длина макс. 6000 мм						0.0.459.38
цвет естественный , 1 шт., длина 6000 мм						0.0.451.68



Профили 8 – размер поперечного сечения – 40 мм

Стандартный материал для инженеров-конструкторов

- Универсальные и надежные профили с закругленными кромками
- Три варианта конструкции, оптимизированных по несущей способности
- Доступны профили с открытыми и закрытыми продольными пазами
- Доступны также изделия серии X



Конструкционная система MB компании item - проверенная основа для создания машин и систем любых размеров. При этом профили серии 8 используются наиболее часто. Благодаря своей конструкции, эти алюминиевые профили легки, надежны и универсальны, а срок их службы составляет многие годы. Широкий ассортимент размеров поперечного сечения позволяет создать на основе профилей 8 практически любое конструктивное решение.



Профили с закрытыми продольными пазами очень легко чистить. При необходимости их можно сочетать с обычными профилями.

Некоторые профили имеют закрытые продольные пазы, которые легко вскрыть.



Из профилей серии X можно создать элегантные конструкции со сплошными поверхностями. Минимальный радиус скругления кромки обеспечивает бесшовное соединение между профилями, исключает выступание кромок. Благодаря этому эстетичный внешний вид профилей серии X не нарушается грязью и отложениями.

Профили серии X имеют такие же продольные пазы, как и профили серии 8, что обеспечивает их совместимость со всеми принадлежностями, выпущенными для этой серии.

Материалы, используемые для изготовления всех следующих изделий:

Алюминий, анодированный



Профиль 8 40x40 E



A [cm ²]	m [kg/m]	I _x [cm ⁴]	I _y [cm ⁴]	I _t [cm ⁴]	W _x [cm ³]	W _y [cm ³]	
5.07	1.37	7.38	7.38	1.09	3.69	3.69	
цвет естественный , длина макс. 6000 мм							7.0.000.09
цвет естественный , 1 шт., длина 6000 мм							0.0.452.79



Профиль 8 40x40 облегченный



A [cm ²]	m [kg/m]	I _x [cm ⁴]	I _y [cm ⁴]	I _t [cm ⁴]	W _x [cm ³]	W _y [cm ³]	
6.46	1.74	9.00	9.00	1.36	4.50	4.50	
цвет естественный , длина макс. 6000 мм							0.0.026.33
цвет естественный , 1 шт., длина 6000 мм							0.0.452.81
цвет естественный , 1 шт., длина 3000 мм							0.0.452.80
цвет черн., длина макс. 6000 мм							0.0.026.35
цвет черн., 1 шт., длина 6000 мм							0.0.452.83



Профиль 8 40x40



A [cm ²]	m [kg/m]	I _x [cm ⁴]	I _y [cm ⁴]	I _t [cm ⁴]	W _x [cm ³]	W _y [cm ³]	
9.16	2.47	13.96	13.96	1.88	6.98	6.98	
цвет естественный , длина макс. 6000 мм							0.0.026.03
цвет естественный , 1 шт., длина 6000 мм							0.0.452.65
цвет естественный , 1 шт., длина 3000 мм							0.0.452.66

Профиль 8 40x40 1N облегченный

A [cm ²]	m [kg/m]	I _x [cm ⁴]	I _y [cm ⁴]	I _t [cm ⁴]	W _x [cm ³]	W _y [cm ³]
6.61	1.78	9.54	9.01	3.14	4.66	4.50
цвет естественный , длина макс. 6000 мм						0.0.422.72
цвет естественный , 1 шт., длина 6000 мм						0.0.452.68

Профиль 8 40x40 2N90 E

A [cm ²]	m [kg/m]	I _x [cm ⁴]	I _y [cm ⁴]	I _t [cm ⁴]	W _x [cm ³]	W _y [cm ³]
4.83	1.30	8.06	8.06	4.82	3.87	3.87
цвет естественный , длина макс. 6000 мм						7.0.000.06
цвет естественный , 1 шт., длина 6000 мм						0.0.452.69

Профиль 8 40x40 2N90 облегченный

A [cm ²]	m [kg/m]	I _x [cm ⁴]	I _y [cm ⁴]	I _t [cm ⁴]	W _x [cm ³]	W _y [cm ³]
6.80	1.84	9.64	9.64	5.56	4.70	4.70
цвет естественный , длина макс. 6000 мм						0.0.404.50
цвет естественный , 1 шт., длина 6000 мм						0.0.452.71
цвет черн., длина макс. 6000 мм						0.0.406.43
цвет черн., 1 шт., длина 6000 мм						0.0.452.73

Профиль 8 40x40 2N180 E

A [cm ²]	m [kg/m]	I _x [cm ⁴]	I _y [cm ⁴]	I _t [cm ⁴]	W _x [cm ³]	W _y [cm ³]
4.95	1.33	8.05	8.63	4.64	4.02	4.30
цвет естественный , длина макс. 6000 мм						7.0.000.03
цвет естественный , 1 шт., длина 6000 мм						0.0.452.74

Профиль 8 40x40 2N180 облегченный

A [cm ²]	m [kg/m]	I _x [cm ⁴]	I _y [cm ⁴]	I _t [cm ⁴]	W _x [cm ³]	W _y [cm ³]
6.78	1.83	10.12	9.12	4.99	5.05	4.55
цвет естественный , длина макс. 6000 мм						0.0.404.51
цвет естественный , 1 шт., длина 6000 мм						0.0.452.76



Профиль 8 40x40 3N облегченный

A [cm ²]	m [kg/m]	I _x [cm ⁴]	I _y [cm ⁴]	I _t [cm ⁴]	W _x [cm ³]	W _y [cm ³]
6.96	1.90	9.62	10.22	8.27	4.70	5.11
цвет естественный , длина макс. 6000 мм						0.0.480.26
цвет естественный , 1 шт., длина 6000 мм						0.0.454.37

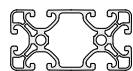

Профиль 8 40x40 4N облегченный

Закрытые продольные пазы профиля очень легко вскрыть

A [cm ²]	m [kg/m]	I _x [cm ⁴]	I _y [cm ⁴]	I _t [cm ⁴]	W _x [cm ³]	W _y [cm ³]
6.86	1.86	9.79	9.79	8.02	4.89	4.89
цвет естественный , длина макс. 6000 мм						0.0.489.11
цвет естественный , 1 шт., длина 6000 мм						0.0.488.88

Профиль 8 80x40 E

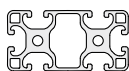

A [cm ²]	m [kg/m]	I _x [cm ⁴]	I _y [cm ⁴]	I _t [cm ⁴]	W _x [cm ³]	W _y [cm ³]
8.93	2.42	15.15	57.81	9.42	7.58	14.45
цвет естественный , длина макс. 6000 мм						7.0.000.26
цвет естественный , 1 шт., длина 6000 мм						0.0.452.39



Профиль 8 80x40 обелгenny							8
A [cm ²]	m [kg/m]	I _x [cm ⁴]	I _y [cm ⁴]	I _t [cm ⁴]	W _x [cm ³]	W _y [cm ³]	
11.38	3.04	16.60	69.54	9.94	8.30	17.38	
цвет естественный , длина макс. 6000 мм							0.0.026.34
цвет естественный , 1 шт., длина 6000 мм							0.0.452.41
цвет естественный , 1 шт., длина 3000 мм							0.0.452.40
цвет черн., длина макс. 6000 мм							0.0.026.36
цвет черн., 1 шт., длина 6000 мм							0.0.452.43

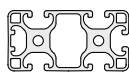

Профиль 8 80x40							8
A [cm ²]	m [kg/m]	I _x [cm ⁴]	I _y [cm ⁴]	I _t [cm ⁴]	W _x [cm ³]	W _y [cm ³]	
16.76	4.53	26.87	101.19	18.83	13.44	25.29	
цвет естественный , длина макс. 6000 мм							0.0.026.04
цвет естественный , 1 шт., длина 6000 мм							0.0.452.95
цвет естественный , 1 шт., длина 3000 мм							0.0.452.94



Профиль 8 80x40 1N обелгenny							8
A [cm ²]	m [kg/m]	I _x [cm ⁴]	I _y [cm ⁴]	I _t [cm ⁴]	W _x [cm ³]	W _y [cm ³]	
11.53	3.11	16.92	72.13	12.07	8.46	17.81	
цвет естественный , длина макс. 6000 мм							0.0.607.75
цвет естественный , 1 шт., длина 6000 мм							0.0.607.26

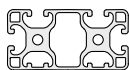

Профиль 8 80x40 2N обелгenny							8
A [cm ²]	m [kg/m]	I _x [cm ⁴]	I _y [cm ⁴]	I _t [cm ⁴]	W _x [cm ³]	W _y [cm ³]	
11.60	3.13	17.73	70.87	16.79	8.63	17.72	
цвет естественный , длина макс. 6000 мм							0.0.422.75
цвет естественный , 1 шт., длина 6000 мм							0.0.452.97

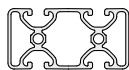

Профиль 8 80x40 2N180 E							8
A [cm ²]	m [kg/m]	I _x [cm ⁴]	I _y [cm ⁴]	I _t [cm ⁴]	W _x [cm ³]	W _y [cm ³]	
8.44	2.28	15.85	54.51	13.14	7.93	13.63	
цвет естественный , длина макс. 6000 мм							7.0.000.23
цвет естественный , 1 шт., длина 6000 мм							0.0.452.98

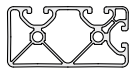

Профиль 8 80x40 3N90 E							8
A [cm ²]	m [kg/m]	I _x [cm ⁴]	I _y [cm ⁴]	I _t [cm ⁴]	W _x [cm ³]	W _y [cm ³]	
8.24	2.22	15.32	54.69	17.95	7.51	13.40	
цвет естественный , длина макс. 6000 мм							7.0.000.20
цвет естественный , 1 шт., длина 6000 мм							0.0.452.99

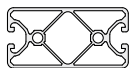

Профиль 8 80x40 4N180 E							8
A [cm ²]	m [kg/m]	I _x [cm ⁴]	I _y [cm ⁴]	I _t [cm ⁴]	W _x [cm ³]	W _y [cm ³]	
8.04	2.17	15.12	55.41	21.90	7.56	13.85	
цвет естественный , длина макс. 6000 мм							7.0.000.17
цвет естественный , 1 шт., длина 6000 мм							0.0.452.34

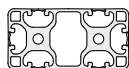

Профиль 8 80x40 6N обелгenny							8
Закрытые продольные пазы профиля очень легко вскрыть							
A [cm ²]	m [kg/m]	I _x [cm ⁴]	I _y [cm ⁴]	I _t [cm ⁴]	W _x [cm ³]	W _y [cm ³]	
11.87	3.20	18.09	74.31	25.23	9.04	18.58	
цвет естественный , длина макс. 6000 мм							0.0.489.18
цвет естественный , 1 шт., длина 6000 мм							0.0.488.82

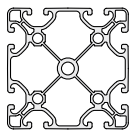

Профиль 8 80x80 E							8
A [cm ²]	m [kg/m]	I _x [cm ⁴]	I _y [cm ⁴]	I _t [cm ⁴]	W _x [cm ³]	W _y [cm ³]	
14.86	4.01	100.69	100.69	50.93	25.17	25.17	
цвет естественный , длина макс. 6000 мм							7.0.000.29
цвет естественный , 1 шт., длина 6000 мм							0.0.453.01

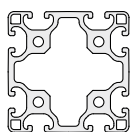
Профиль 8 80x80 облепченный

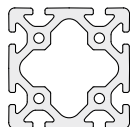

A [cm ²]	m [kg/m]	I _x [cm ⁴]	I _y [cm ⁴]	I _z [cm ⁴]	W _x [cm ³]	W _y [cm ³]	
19.75	5.33	134.06	134.06	80.80	33.51	33.51	
цвет естественный , длина макс. 6000 мм							0.0.265.80
цвет естественный , 1 шт., длина 6000 мм							0.0.453.03
цвет естественный , 1 шт., длина 3000 мм							0.0.453.02

Профиль 8 80x80

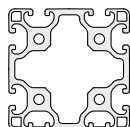

A [cm ²]	m [kg/m]	I _x [cm ⁴]	I _y [cm ⁴]	I _z [cm ⁴]	W _x [cm ³]	W _y [cm ³]	
26.66	7.19	187.70	187.70	128.40	46.92	46.92	
цвет естественный , длина макс. 6000 мм							0.0.026.27
цвет естественный , 1 шт., длина 6000 мм							0.0.452.35

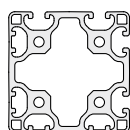
Профиль 8 80x80 2N облепченный

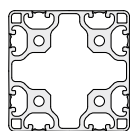

A [cm ²]	m [kg/m]	I _x [cm ⁴]	I _y [cm ⁴]	I _z [cm ⁴]	W _x [cm ³]	W _y [cm ³]	
20.08	5.42	139.00	135.00	94.12	34.25	33.68	
цвет естественный , длина макс. 6000 мм							0.0.457.52
цвет естественный , 1 шт., длина 6000 мм							0.0.452.45

Профиль 8 80x80 4N90 облепченный

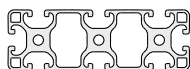

A [cm ²]	m [kg/m]	I _x [cm ⁴]	I _y [cm ⁴]	I _z [cm ⁴]	W _x [cm ³]	W _y [cm ³]	
20.39	5.50	140.00	140.00	112.19	34.48	34.48	
цвет естественный , длина макс. 6000 мм							0.0.457.59
цвет естественный , 1 шт., длина 6000 мм							0.0.452.47

Профиль 8 80x80 8N облепченный

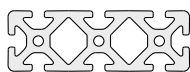

A [cm ²]	m [kg/m]	I _x [cm ⁴]	I _y [cm ⁴]	I _z [cm ⁴]	W _x [cm ³]	W _y [cm ³]	
19.43	5.25	134.24	134.24	101.09	33.56	33.56	
цвет естественный , длина макс. 6000 мм							0.0.489.19
цвет естественный , 1 шт., длина 6000 мм							0.0.488.84

Профиль 8 120x40 облепченный

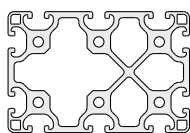

A [cm ²]	m [kg/m]	I _x [cm ⁴]	I _y [cm ⁴]	I _z [cm ⁴]	W _x [cm ³]	W _y [cm ³]	
16.12	4.35	24.22	220.54	18.44	12.11	36.76	
цвет естественный , длина макс. 6000 мм							0.0.416.66
цвет естественный , 1 шт., длина 6000 мм							0.0.453.13

Профиль 8 120x40

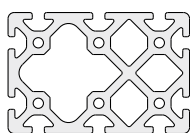

A [cm ²]	m [kg/m]	I _x [cm ⁴]	I _y [cm ⁴]	I _z [cm ⁴]	W _x [cm ³]	W _y [cm ³]	
24.38	6.58	39.80	322.66	36.53	19.90	53.77	
цвет естественный , длина макс. 6000 мм							0.0.416.29
цвет естественный , 1 шт., длина 6000 мм							0.0.453.11

Профиль 8 120x80 облепченный

A [cm ²]	m [kg/m]	I _x [cm ⁴]	I _y [cm ⁴]	I _z [cm ⁴]	W _x [cm ³]	W _y [cm ³]	
30.13	8.13	201.89	421.67	164.96	50.47	68.34	
цвет естественный , длина макс. 6000 мм							0.0.416.65
цвет естественный , 1 шт., длина 6000 мм							0.0.453.17

Профиль 8 120x80

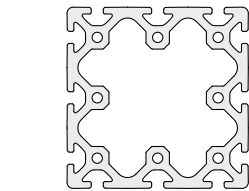

A [cm ²]	m [kg/m]	I _x [cm ⁴]	I _y [cm ⁴]	I _z [cm ⁴]	W _x [cm ³]	W _y [cm ³]	
40.05	10.81	274.86	574.86	261.66	68.71	92.72	
цвет естественный , длина макс. 6000 мм							0.0.416.30
цвет естественный , 1 шт., длина 6000 мм							0.0.453.15



Профиль 8 120x120

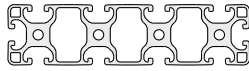

A [cm ²]	m [kg/m]	I _x [cm ⁴]	I _y [cm ⁴]	I _t [cm ⁴]	W _x [cm ³]	W _y [cm ³]
45.92	12.39	798.83	798.83	577.75	133.13	133.13
цвет естественный , длина макс. 6000 мм						0.0.609.79
цвет естественный , 1 шт., длина 6000 мм						0.0.609.71



Профиль 8 160x40 облеженный



A [cm ²]	m [kg/m]	I _x [cm ⁴]	I _y [cm ⁴]	I _t [cm ⁴]	W _x [cm ³]	W _y [cm ³]
20.90	5.64	31.81	500.32	26.76	15.90	62.54
цвет естественный , длина макс. 6000 мм						0.0.418.35
цвет естественный , 1 шт., длина 6000 мм						0.0.453.26

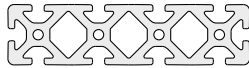

Профиль 8 160x40



A [cm ²]	m [kg/m]	I _x [cm ⁴]	I _y [cm ⁴]	I _t [cm ⁴]	W _x [cm ³]	W _y [cm ³]
32.00	8.64	52.72	739.62	54.48	26.36	92.45
цвет естественный , длина макс. 6000 мм						0.0.265.23
цвет естественный , 1 шт., длина 6000 мм						0.0.453.22

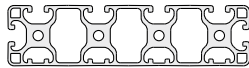

Профиль 8 160x40 4N облеженный



A [cm ²]	m [kg/m]	I _x [cm ⁴]	I _y [cm ⁴]	I _t [cm ⁴]	W _x [cm ³]	W _y [cm ³]
21.50	5.80	33.90	512.66	45.36	16.52	64.08
цвет естественный , длина макс. 6000 мм						0.0.429.04
цвет естественный , 1 шт., длина 6000 мм						0.0.453.24

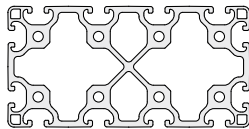

Профиль 8 160x80 облеженный



A [cm ²]	m [kg/m]	I _x [cm ⁴]	I _y [cm ⁴]	I _t [cm ⁴]	W _x [cm ³]	W _y [cm ³]
37.80	10.21	267.07	907.88	250.35	66.77	113.48
цвет естественный , длина макс. 6000 мм						0.0.411.18
цвет естественный , 1 шт., длина 6000 мм						0.0.453.32

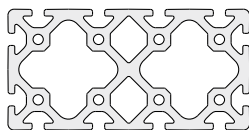

Профиль 8 160x80



A [cm ²]	m [kg/m]	I _x [cm ⁴]	I _y [cm ⁴]	I _t [cm ⁴]	W _x [cm ³]	W _y [cm ³]
50.07	13.52	360.89	1228.33	397.41	90.22	153.54
цвет естественный , длина макс. 6000 мм						0.0.265.26
цвет естественный , 1 шт., длина 6000 мм						0.0.453.28

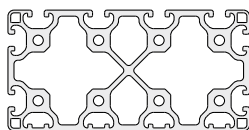

Профиль 8 160x80 4N облеженный



A [cm ²]	m [kg/m]	I _x [cm ⁴]	I _y [cm ⁴]	I _t [cm ⁴]	W _x [cm ³]	W _y [cm ³]
38.34	10.35	275.91	919.80	310.07	68.97	114.97
цвет естественный , длина макс. 6000 мм						0.0.429.05
цвет естественный , 1 шт., длина 6000 мм						0.0.453.30

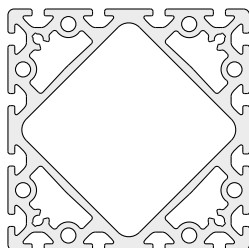

Профиль 8 160x160



A [cm ²]	m [kg/m]	I _x [cm ⁴]	I _y [cm ⁴]	I _t [cm ⁴]	W _x [cm ³]	W _y [cm ³]
74.20	20.04	2355.00	2355.00	1876.66	294.40	294.40
цвет естественный , длина макс. 8000 мм						0.0.480.75
цвет естественный , 1 шт., длина 8000 мм						0.0.480.76
цвет естественный , 1 шт., длина 6000 мм						0.0.465.85

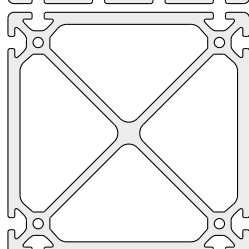

Профиль 8 160x160 8EN

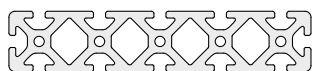

A [cm ²]	m [kg/m]	I _x [cm ⁴]	I _y [cm ⁴]	I _t [cm ⁴]	W _x [cm ³]	W _y [cm ³]
59.34	16.05	1876.10	1876.10	2002.25	234.51	234.51
цвет естественный , длина макс. 6000 мм						0.0.474.58
цвет естественный , 1 шт., длина 6000 мм						0.0.454.30

**Профиль 8 200x40**

8

A [cm ²]	m [kg/m]	I _x [cm ⁴]	I _y [cm ⁴]	I _t [cm ⁴]	W _x [cm ³]	W _y [cm ³]	
39.60	10.69	65.62	1411.47	72.04	32.81	141.14	
цвет естественный , длина макс. 6000 мм						0.0.473.82	
цвет естественный , 1 шт., длина 6000 мм						0.0.454.20	

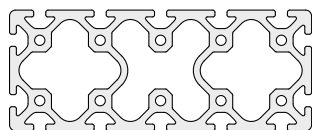
**Профиль 8 200x80**

8

A [cm ²]	m [kg/m]	I _x [cm ⁴]	I _y [cm ⁴]	I _t [cm ⁴]	W _x [cm ³]	W _y [cm ³]	
55.74	15.05	427.59	2181.99	489.79	106.90	218.20	
цвет естественный , длина макс. 6000 мм						0.0.483.35	
цвет естественный , 1 шт., длина 6000 мм						0.0.483.34	

**Профиль 8 240x40**

8

A [cm ²]	m [kg/m]	I _x [cm ⁴]	I _y [cm ⁴]	I _t [cm ⁴]	W _x [cm ³]	W _y [cm ³]	
47.21	12.69	78.54	2400.72	89.87	39.27	200.22	
цвет естественный , длина макс. 6000 мм						0.0.473.84	
цвет естественный , 1 шт., длина 6000 мм						0.0.454.22	

**Профиль 8 240x40 8N облегченный**

8

A [cm ²]	m [kg/m]	I _x [cm ⁴]	I _y [cm ⁴]	I _t [cm ⁴]	W _x [cm ³]	W _y [cm ³]	
15.52	4.19	42.18	1098.70	99.97	20.28	91.56	
цвет естественный , длина макс. 6000 мм						0.0.629.44	
цвет естественный , 1 шт., длина 6000 мм						0.0.629.41	

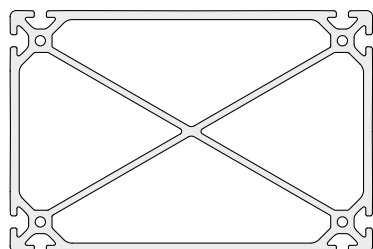
**Профиль 8 240x160 8EN**

8

A [cm ²]	m [kg/m]	I _x [cm ⁴]	I _y [cm ⁴]	I _t [cm ⁴]	W _x [cm ³]	W _y [cm ³]	
74.00	19.98	2492.10	5177.20	3763.02	310.60	436.70	
цвет естественный , длина макс. 8000 мм						0.0.474.57	
цвет естественный , 1 шт., длина 8000 мм						0.0.615.30	

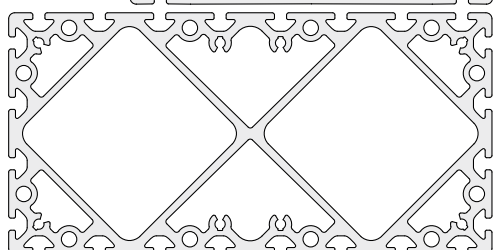
**Профиль 8 320x160**

8

A [cm ²]	m [kg/m]	I _x [cm ⁴]	I _y [cm ⁴]	I _t [cm ⁴]	W _x [cm ³]	W _y [cm ³]	
125.55	33.90	4398.20	14194.10	5293.30	549.80	887.30	
цвет естественный , длина макс. 8000 мм						0.0.480.77	
цвет естественный , 1 шт., длина 8000 мм						0.0.465.86	

**Профиль X 8 40x40 облегченный**

Серия 8

A [cm ²]	m [kg/m]	I _x [cm ⁴]	I _y [cm ⁴]	I _t [cm ⁴]	W _x [cm ³]	W _y [cm ³]	
6.61	1.78	9.47	9.47	1.37	4.73	4.73	
цвет естественный , длина макс. 6000 мм						0.0.492.91	
цвет естественный , 1 шт., длина 6000 мм						0.0.492.90	

**Профиль X 8 40x40 1N облегченный**

Серия 8

Закрытые продольные пазы профиля очень легко вскрыть

A [cm ²]	m [kg/m]	I _x [cm ⁴]	I _y [cm ⁴]	I _t [cm ⁴]	W _x [cm ³]	W _y [cm ³]	
6.68	1.80	9.74	9.47	2.71	4.82	4.73	
цвет естественный , длина макс. 6000 мм						0.0.611.87	
цвет естественный , 1 шт., длина 6000 мм						0.0.611.86	

**Профиль X 8 40x40 2N90 облепченный**

Закрытые продольные пазы профиля очень легко вскрыть

A [cm ²]	m [kg/m]	I _x [cm ⁴]	I _y [cm ⁴]	I _t [cm ⁴]	W _x [cm ³]	W _y [cm ³]	
6.75	1.82	9.74	9.74	4.56	4.82	4.82	
цвет естественный , длина макс. 6000 мм							0.0.611.90
цвет естественный , 1 шт., длина 6000 мм							0.0.611.89

**Профиль X 8 40x40 2N180 облепченный**

Закрытые продольные пазы профиля очень легко вскрыть

A [cm ²]	m [kg/m]	I _x [cm ⁴]	I _y [cm ⁴]	I _t [cm ⁴]	W _x [cm ³]	W _y [cm ³]	
6.75	1.82	10.03	9.47	4.08	5.01	4.73	
цвет естественный , длина макс. 6000 мм							0.0.611.93
цвет естественный , 1 шт., длина 6000 мм							0.0.611.92

**Профиль X 8 40x40 3N облепченный**

Закрытые продольные пазы профиля очень легко вскрыть

A [cm ²]	m [kg/m]	I _x [cm ⁴]	I _y [cm ⁴]	I _t [cm ⁴]	W _x [cm ³]	W _y [cm ³]	
6.82	1.84	9.75	10.03	6.14	4.82	5.01	
цвет естественный , длина макс. 6000 мм							0.0.611.96
цвет естественный , 1 шт., длина 6000 мм							0.0.611.95

**Профиль X 8 40x40 4N облепченный**

Закрытые продольные пазы профиля очень легко вскрыть

A [cm ²]	m [kg/m]	I _x [cm ⁴]	I _y [cm ⁴]	I _t [cm ⁴]	W _x [cm ³]	W _y [cm ³]	
6.90	1.86	10.03	10.03	8.37	5.01	5.01	
цвет естественный , длина макс. 6000 мм							0.0.492.88
цвет естественный , 1 шт., длина 6000 мм							0.0.492.87

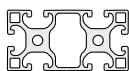
**Профиль X 8 80x40 облепченный**

Закрытые продольные пазы профиля очень легко вскрыть

A [cm ²]	m [kg/m]	I _x [cm ⁴]	I _y [cm ⁴]	I _t [cm ⁴]	W _x [cm ³]	W _y [cm ³]	
11.46	3.09	17.18	71.65	10.02	8.59	17.91	
цвет естественный , длина макс. 6000 мм							0.0.492.94
цвет естественный , 1 шт., длина 6000 мм							0.0.492.93

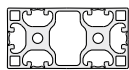
**Профиль X 8 80x40 6N облепченный**

Закрытые продольные пазы профиля очень легко вскрыть

A [cm ²]	m [kg/m]	I _x [cm ⁴]	I _y [cm ⁴]	I _t [cm ⁴]	W _x [cm ³]	W _y [cm ³]	
11.89	3.21	18.30	75.12	25.98	9.15	18.78	
цвет естественный , длина макс. 6000 мм							0.0.493.01
цвет естественный , 1 шт., длина 6000 мм							0.0.492.99

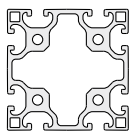
**Профиль X 8 80x80 облепченный**

Закрытые продольные пазы профиля очень легко вскрыть

A [cm ²]	m [kg/m]	I _x [cm ⁴]	I _y [cm ⁴]	I _t [cm ⁴]	W _x [cm ³]	W _y [cm ³]	
19.37	5.23	132.82	132.82	73.37	33.20	33.20	
цвет естественный , длина макс. 6000 мм							0.0.492.97
цвет естественный , 1 шт., длина 6000 мм							0.0.492.96

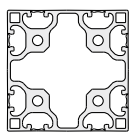
**Профиль X 8 80x80 8N облепченный**

Закрытые продольные пазы профиля очень легко вскрыть

A [cm ²]	m [kg/m]	I _x [cm ⁴]	I _y [cm ⁴]	I _t [cm ⁴]	W _x [cm ³]	W _y [cm ³]	
19.96	5.39	138.57	138.57	104.16	34.64	34.64	
цвет естественный , длина макс. 6000 мм							0.0.493.04
цвет естественный , 1 шт., длина 6000 мм							0.0.493.03



Профили 8 – профили плоского сечения

- Облегченная конструкция при сохранении размеров продольных пазов
- Для крепления элементов
- Подходят для создания рам, опор или стоек



Профиль 8 40x16 E может использоваться совместно с элементами поручней 8 для создания поручней и рукояток.



Профили 8 80x16 и 160x28 подходят для создания кареток на роликовых направляющих 8 D6 и D14.

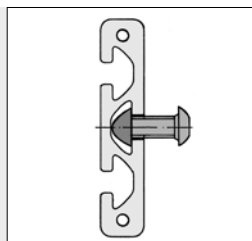

При использовании центрального отверстия профиля 8 80x16, необходимо предусмотреть отверстие для доступа с предполагаемой стороны крепления.



Профиль 8 160x28 может использоваться как установочная поверхность, а при боковом расположении - как мощный опорный профиль.

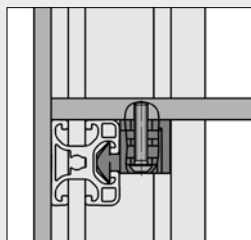
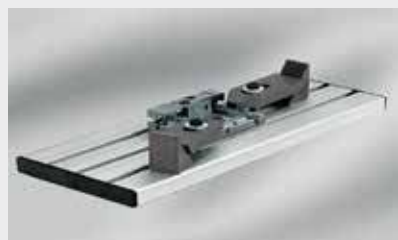

Облегченные профили 8 40x32 и 80x32 особенно подходят для создания рам и стоек столов, полок и шкафов. Они используются для соединения профилей с размером поперечного сечения 40 мм.

Материалы, используемые для изготовления всех следующих изделий:
Алюминий, анодированный

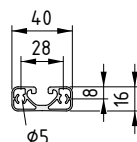

Профиль 8 40x16 E



A [cm ²]	m [kg/m]	I _x [cm ⁴]	I _y [cm ⁴]	I _t [cm ⁴]	W _x [cm ³]	W _y [cm ³]	
2.24	0.60	0.64	3.34	0.53	0.78	1.67	
цвет естественный, длина макс. 3000 мм							7.0.000.01
цвет естественный, 1 шт., длина 3000 мм							0.0.452.64

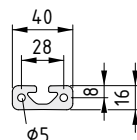

Профиль 8 40x16



A [cm ²]	m [kg/m]	I _x [cm ⁴]	I _y [cm ⁴]	I _t [cm ⁴]	W _x [cm ³]	W _y [cm ³]	
4.24	1.13	1.05	6.89	0.97	1.22	3.45	
цвет естественный, длина макс. 6000 мм							0.0.026.84
цвет естественный, 1 шт., длина 6000 мм							0.0.492.75
цвет естественный, 1 шт., длина 3000 мм							0.0.452.62
цвет черн., длина макс. 3000 мм							0.0.026.25
цвет черн., 1 шт., длина 3000 мм							0.0.452.63

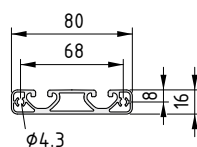

Профиль 8 80x16 E



A [cm ²]	m [kg/m]	I _x [cm ⁴]	I _y [cm ⁴]	I _t [cm ⁴]	W _x [cm ³]	W _y [cm ³]	
4.86	1.31	1.49	26.80	1.62	1.78	6.70	
цвет естественный, длина макс. 3000 мм							7.0.000.15
цвет естественный, 1 шт., длина 3000 мм							0.0.452.93

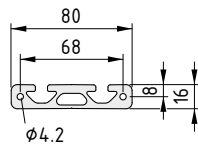

Профиль 8 80x16



A [cm ²]	m [kg/m]	I _x [cm ⁴]	I _y [cm ⁴]	I _t [cm ⁴]	W _x [cm ³]	W _y [cm ³]	
8.13	2.20	2.15	50.76	2.57	2.69	12.69	
цвет естественный , длина макс. 3000 мм							0.0.364.72
цвет естественный , 1 шт., длина 3000 мм							0.0.452.91

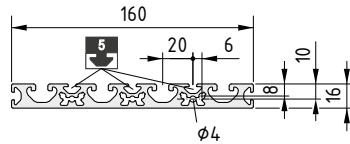

Профиль 8 160x16



A [cm ²]	m [kg/m]	I _x [cm ⁴]	I _y [cm ⁴]	I _t [cm ⁴]	W _x [cm ³]	W _y [cm ³]	
13.88	3.75	3.80	307.83	2.61	4.25	38.48	
цвет естественный , длина макс. 3000 мм							0.0.265.90
цвет естественный , 1 шт., длина 3000 мм							0.0.453.18

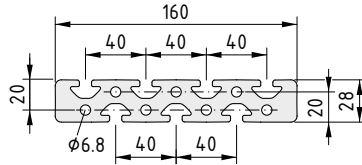

Профиль 8 160x28



A [cm ²]	m [kg/m]	I _x [cm ⁴]	I _y [cm ⁴]	I _t [cm ⁴]	W _x [cm ³]	W _y [cm ³]	
31.07	8.39	20.49	726.82	18.90	14.33	90.85	
цвет естественный , длина макс. 6000 мм							0.0.026.85
цвет естественный , 1 шт., длина 6000 мм							0.0.453.20

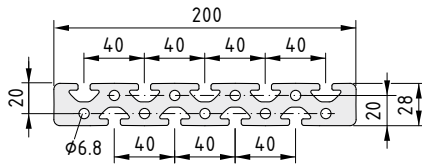

Профиль 8 200x28



A [cm ²]	m [kg/m]	I _x [cm ⁴]	I _y [cm ⁴]	I _t [cm ⁴]	W _x [cm ³]	W _y [cm ³]	
38.39	10.37	25.37	1383.53	22.91	17.74	138.35	
цвет естественный , длина макс. 6000 мм							0.0.473.86
цвет естественный , 1 шт., длина 6000 мм							0.0.454.24

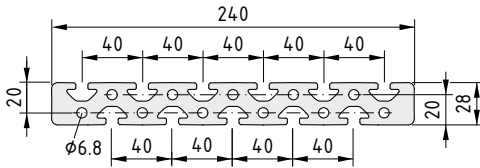

Профиль 8 240x28



A [cm ²]	m [kg/m]	I _x [cm ⁴]	I _y [cm ⁴]	I _t [cm ⁴]	W _x [cm ³]	W _y [cm ³]	
45.70	12.29	30.25	2347.38	26.82	21.30	195.62	
цвет естественный , длина макс. 6000 мм							0.0.473.88
цвет естественный , 1 шт., длина 6000 мм							0.0.454.26

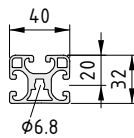

Профиль 8 40x32 облегченный



A [cm ²]	m [kg/m]	I _x [cm ⁴]	I _y [cm ⁴]	I _t [cm ⁴]	W _x [cm ³]	W _y [cm ³]	
4.97	1.34	5.06	7.19	1.20	3.14	3.59	
цвет естественный , длина макс. 6000 мм							0.0.494.97
цвет естественный , 1 шт., длина 6000 мм							0.0.494.95

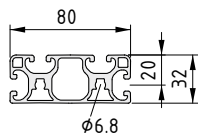

Профиль 8 80x32 облегченный



A [cm ²]	m [kg/m]	I _x [cm ⁴]	I _y [cm ⁴]	I _t [cm ⁴]	W _x [cm ³]	W _y [cm ³]	
8.65	2.33	9.27	53.73	8.59	5.76	13.43	
цвет естественный , длина макс. 6000 мм							0.0.494.98
цвет естественный , 1 шт., длина 6000 мм							0.0.494.96



Профиль X 8 80x16



A [cm ²]	m [kg/m]	I _x [cm ⁴]	I _y [cm ⁴]	I _t [cm ⁴]	W _x [cm ³]	W _y [cm ³]	
9.23	2.49	2.33	52.01	2.93	2.74	13.00	
цвет естественный , длина макс. 3000 мм							0.0.609.34
цвет естественный , 1 шт., длина 3000 мм							0.0.609.21

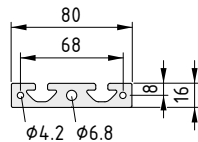



Профиль 8 для опорных плит

- Для создания панелей любого размера
- Могут быть закреплены на конструкциях любых типов

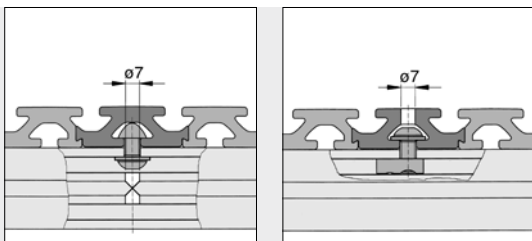

Вариант крепления пластины на рамной конструкции (при помощи винта с полукруглой головкой M8x16, шайбы DIN 125-8.4 и закладной гайки 8 St M8).

Материалы, используемые для изготовления всех следующих изделий:

Алюминий, анодированный

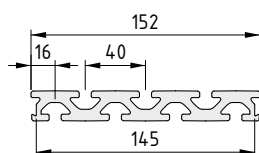

Профиль для опорных плит 8 152x20



A [cm ²]	m [kg/m]	I _x [cm ⁴]	I _y [cm ⁴]	I _t [cm ⁴]	W _x [cm ³]	W _y [cm ³]
18.39	4.97	7.39	350.50	2.69	7.20	46.12

цвет естественный , длина макс. 6000 мм

0.0.465.79

цвет естественный , 1 шт., длина 6000 мм

0.0.454.09

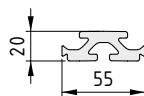

Профиль для опорных плит 8 55x20



A [cm ²]	m [kg/m]	I _x [cm ⁴]	I _y [cm ⁴]	I _t [cm ⁴]	W _x [cm ³]	W _y [cm ³]
5.71	1.54	2.12	11.30	0.77	1.98	4.10

цвет естественный , длина макс. 6000 мм

0.0.465.80

цвет естественный , 1 шт., длина 6000 мм

0.0.454.11



Профили 8 – Угол 45°

- Позволяет соединить два или три профиля
- Для сложных столов, витрин и систем



Профили 45° придают различным конструкциям сложный эстетичный внешний вид. Особенно элегантные углы можно получить, используя комплект креплений 8 40x40-45°.

Комплект креплений 8 40x40-45° 100

Материалы, используемые для изготовления всех следующих изделий:
Алюминий, анодированный

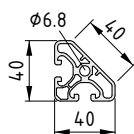

Профиль 8 40x40-45° E

A [cm ²]	m [kg/m]	I _x [cm ⁴]	I _y [cm ⁴]	I _t [cm ⁴]	W _x [cm ³]	W _y [cm ³]	
4.35	1.17	5.70	5.70	2.00	2.51	2.51	
цвет естественный, длина макс. 6000 мм							7.0.000.12
цвет естественный, 1 шт., длина 6000 мм							0.0.452.86

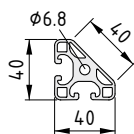

Профиль 8 40x40-45° облегченный

A [cm ²]	m [kg/m]	I _x [cm ⁴]	I _y [cm ⁴]	I _t [cm ⁴]	W _x [cm ³]	W _y [cm ³]	
5.58	1.50	6.50	6.50	2.13	2.90	2.90	
цвет естественный, длина макс. 6000 мм							0.0.404.52
цвет естественный, 1 шт., длина 6000 мм							0.0.452.88
цвет черн., длина макс. 6000 мм							0.0.406.45
цвет черн., 1 шт., длина 6000 мм							0.0.452.90

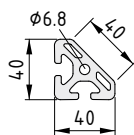

Профиль 8 40x40-45°

A [cm ²]	m [kg/m]	I _x [cm ⁴]	I _y [cm ⁴]	I _t [cm ⁴]	W _x [cm ³]	W _y [cm ³]	
7.30	1.97	9.39	9.39	2.75	4.08	4.08	
цвет естественный, длина макс. 6000 мм							0.0.373.45
цвет естественный, 1 шт., длина 6000 мм							0.0.452.84

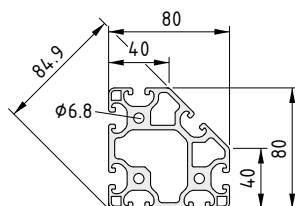

Профиль 8 80x80-45° облегченный

A [cm ²]	m [kg/m]	I _x [cm ⁴]	I _y [cm ⁴]	I _t [cm ⁴]	W _x [cm ³]	W _y [cm ³]	
18.86	5.09	109.11	109.11	62.51	24.97	24.97	
цвет естественный, длина макс. 6000 мм							0.0.416.89
цвет естественный, 1 шт., длина 6000 мм							0.0.453.07

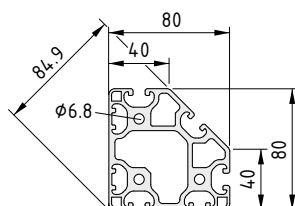

Профиль 8 80x80-45° 4N90 облегченный

A [cm ²]	m [kg/m]	I _x [cm ⁴]	I _y [cm ⁴]	I _t [cm ⁴]	W _x [cm ³]	W _y [cm ³]	
19.48	5.25	106.20	106.20	91.44	24.69	24.69	
цвет естественный, длина макс. 6000 мм							0.0.422.54
цвет естественный, 1 шт., длина 6000 мм							0.0.453.05



Профили 8 – Угол 120°

- Три продольных паза на одном профиле
- Идеально подходит для использования в качестве опоры при создании систем с перегородками

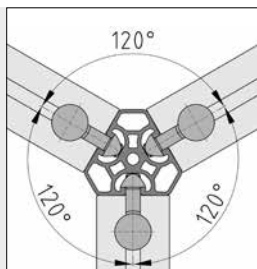

Продольные пазы 8 расположены под углом 120° друг к другу. Соответствующие грани имеют такую же ширину, как профили с размером поперечного сечения 40 мм, что позволяет крепить к ним профили и принадлежности серии 8.

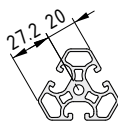

Профиль 8 3x40-120° облегченный



A [cm ²]	m [kg/m]	I _x [cm ⁴]	I _y [cm ⁴]	I _t [cm ⁴]	W _x [cm ³]	W _y [cm ³]
6.59	1.73	10.65	10.71	3.42	3.98	5.33
цвет естественный , длина макс. 6000 мм						0.0.480.59
цвет естественный , 1 шт., длина 6000 мм						0.0.480.58



Профили 8 D

- Большое центральное отверстие
- Идеально подходят для монтажа подшипников
- Идеально подходят для размещения внутри них валов и шпинделей



На основе профиля 8 80x80-45° D60 изготовлен корпус муфты 8 D30 и 8 D55, на основе профиля 8 120x120-45° D87 - корпус муфты 8 D80. Профили могут использоваться для изготовления корпусов муфт особой длины, а также корпусов для синхронизирующих валов, соединяющих механические приводные элементы.

Материалы, используемые для изготовления всех следующих изделий:
Алюминий, анодированный

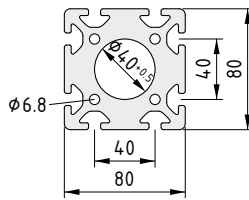

Профиль 8 80x80 D40



A [cm ²]	m [kg/m]	I _x [cm ⁴]	I _y [cm ⁴]	I _t [cm ⁴]	W _x [cm ³]	W _y [cm ³]	
37.20	10.04	222.00	222.00	190.01	55.50	55.50	
цвет естественный , длина макс. 3000 мм							0.0.408.28
цвет естественный , 1 шт., длина 3000 мм							0.0.452.29

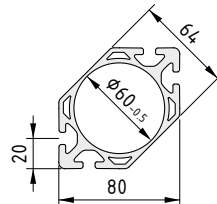

Профиль 8 80x80-45° D60



A [cm ²]	m [kg/m]	I _x [cm ⁴]	I _y [cm ⁴]	I _t [cm ⁴]	W _x [cm ³]	W _y [cm ³]	
15.26	4.12	109.56	109.56	84.65	27.39	27.39	
цвет естественный , длина макс. 6000 мм							0.0.463.24
цвет естественный , 1 шт., длина 6000 мм							0.0.452.55

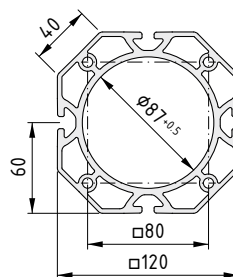

Профиль 8 120x120-45° D87



A [cm ²]	m [kg/m]	I _x [cm ⁴]	I _y [cm ⁴]	I _t [cm ⁴]	W _x [cm ³]	W _y [cm ³]	
31.29	8.45	465.86	465.86	535.22	77.64	77.64	
цвет естественный , длина макс. 6000 мм							0.0.463.25
цвет естественный , 1 шт., длина 6000 мм							0.0.453.91



Профили 8 R

- Сплошная закругленная поверхность с двух сторон
- Доступны профили с различными внешними углами сектора
- Идеально подходят для создания защитных ограждений, рам и столов



Профили R могут также использоваться в качестве ребер жесткости профильных конструкций. Вычислить необходимую длину стоек очень легко.

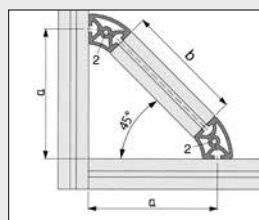

Соединение 45°

Профиль 2	Профиль 8 R40/80-45°
b	$(a - 60) \cdot \sqrt{2}$

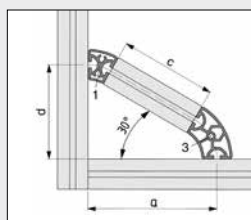

Соединение 30°

Профиль 1	Профиль 8 R40/80-30°
Профиль 3	Профиль 8 R40/80-60°
c	$2(a - 60) / \sqrt{3}$
d	$(a - 60) / \sqrt{3} + 60$

Материалы, используемые для изготовления всех следующих изделий:

Алюминий, анодированный

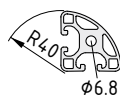

Профиль 8 R40-90° облегченный

A [cm ²]	m [kg/m]	I _x [cm ⁴]	I _y [cm ⁴]	I _z [cm ⁴]	W _x [cm ³]	W _y [cm ³]
5.72	1.54	6.65	6.65	2.69	3.04	3.04
цвет естественный, длина макс. 6000 мм						0.0.436.33
цвет естественный, 1 шт., длина 6000 мм						0.0.453.39

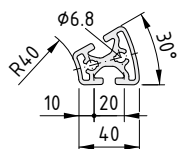

Профиль 8 R40/80-30°

A [cm ²]	m [kg/m]	I _x [cm ⁴]	I _y [cm ⁴]	I _z [cm ⁴]	W _x [cm ³]	W _y [cm ³]
6.20	1.67	6.42	8.90	2.89	2.84	3.80
цвет естественный, длина макс. 6000 мм						0.0.427.66
цвет естественный, 1 шт., длина 6000 мм						0.0.453.33

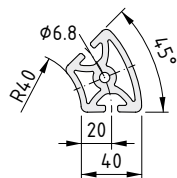

Профиль 8 R40/80-45°

A [cm ²]	m [kg/m]	I _x [cm ⁴]	I _y [cm ⁴]	I _z [cm ⁴]	W _x [cm ³]	W _y [cm ³]
10.23	2.76	21.33	16.06	12.05	6.74	6.14
цвет естественный, длина макс. 6000 мм						0.0.409.14
цвет естественный, 1 шт., длина 6000 мм						0.0.453.35

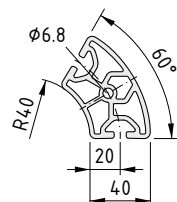

Профиль 8 R40/80-60°

A [cm ²]	m [kg/m]	I _x [cm ⁴]	I _y [cm ⁴]	I _z [cm ⁴]	W _x [cm ³]	W _y [cm ³]
10.50	2.83	34.90	22.64	18.28	9.20	7.50
цвет естественный, длина макс. 6000 мм						0.0.427.67
цвет естественный, 1 шт., длина 6000 мм						0.0.453.36

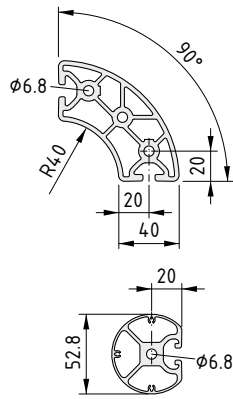

Профиль 8 R40/80-90°



A [cm ²]	m [kg/m]	I _x [cm ⁴]	I _y [cm ⁴]	I _t [cm ⁴]	W _x [cm ³]	W _y [cm ³]
15.00	4.05	76.25	76.25	41.46	18.69	18.69
цвет естественный , длина макс. 6000 мм						0.0.427.68
цвет естественный , 1 шт., длина 6000 мм						0.0.453.37

Профиль 8 R26-270°



Алюминий, анодированный

A [cm ²]	m [kg/m]	I _x [cm ⁴]	I _y [cm ⁴]	I _t [cm ⁴]	W _x [cm ³]	W _y [cm ³]
6.45	1.75	12.08	10.96	11.90	4.62	5.40
цвет естественный , длина макс. 6000 мм						0.0.474.48
цвет естественный , 1 шт., длина 6000 мм						0.0.454.29



Профили 8 W

- Угловой профиль с продольными пазами
- Используются в качестве планок для крепления панелей
- Используются в качестве опор для полок

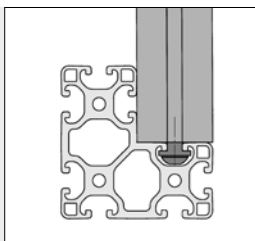

Внутренний угол углового профиля не имеет скругления. Поэтому при креплении к профилю деталей с острыми кромками такие детали прижимаются к обеим поверхностям внутреннего угла.

Материалы, используемые для изготовления всех следующих изделий:
Алюминий, анодированный

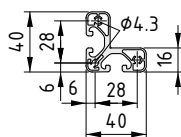

Профиль 8 W40x40 E



A [cm ²]	m [kg/m]	I _x [cm ⁴]	I _y [cm ⁴]	I _t [cm ⁴]	W _x [cm ³]	W _y [cm ³]
4.09	1.10	4.82	4.82	0.70	1.95	1.95
цвет естественный , длина макс. 3000 мм						7.0.001.10
цвет естественный , 1 шт., длина 3000 мм						0.0.453.40

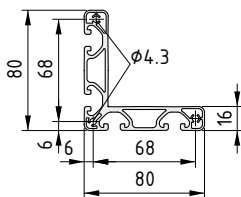

Профиль 8 W80x80 E



A [cm ²]	m [kg/m]	I _x [cm ⁴]	I _y [cm ⁴]	I _t [cm ⁴]	W _x [cm ³]	W _y [cm ³]
8.60	2.32	48.52	48.52	2.85	8.92	8.92
цвет естественный , длина макс. 3000 мм						7.0.001.12
цвет естественный , 1 шт., длина 3000 мм						0.0.453.41

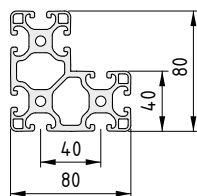

Профиль 8 W80x80x40 облегченный



A [cm ²]	m [kg/m]	I _x [cm ⁴]	I _y [cm ⁴]	I _t [cm ⁴]	W _x [cm ³]	W _y [cm ³]
17.77	4.79	95.32	95.32	30.35	20.54	20.54
цвет естественный , длина макс. 6000 мм						0.0.458.92
цвет естественный , 1 шт., длина 6000 мм						0.0.454.02



Профили 8 D40

Элегантность и отсутствие кромок

- Профили цилиндрического сечения
- Могут использоваться в сочетании с профилями квадратного сечения
- Доступны профили с открытыми и закрытыми продольными пазами
- Закрытые продольные пазы можно вскрыть



Отличительной особенностью профилей 8 D40 является круглое сечение диаметром 40 мм. Четыре продольных паза профиля имеют такие же размеры, как у профилей 8, и расположены под углом 90° друг к другу. В зависимости от необходимости, они могут быть открытыми или закрытыми. Цилиндрические профили идеально подходят для изготовления поручней, столов, полок и вспомогательного оборудования (например, различных знаков).

Цилиндрические и угловые профили конструктивной системы MB могут использоваться совместно в соответствии с необходимостью. Такая совместимость обеспечивается посредством переходника 8 D40. Соединения соответствуют тем же стандартам устойчивости и надежности, которых инженеры-конструкторы обычно ожидают от продукции item.

Материалы, используемые для изготовления всех следующих изделий:
Алюминий, анодированный



Профиль 8 D40



A [cm ²]	m [kg/m]	I _x [cm ⁴]	I _y [cm ⁴]	I _t [cm ⁴]	W _x [cm ³]	W _y [cm ³]	
5.45	1.47	5.63	5.63	0.94	2.88	2.88	
цвет естественный , длина макс. 6000 мм							0.0.493.36
цвет естественный , 1 шт., длина 6000 мм							0.0.493.37



Профиль 8 D40 1N



Закрытые продольные пазы профиля очень легко вскрыть

A [cm ²]	m [kg/m]	I _x [cm ⁴]	I _y [cm ⁴]	I _t [cm ⁴]	W _x [cm ³]	W _y [cm ³]	
5.51	1.48	5.87	5.63	2.02	3.00	2.80	
цвет естественный , длина макс. 6000 мм							0.0.493.39
цвет естественный , 1 шт., длина 6000 мм							0.0.493.40



Профиль 8 D40 2N90



Закрытые продольные пазы профиля очень легко вскрыть

A [cm ²]	m [kg/m]	I _x [cm ⁴]	I _y [cm ⁴]	I _t [cm ⁴]	W _x [cm ³]	W _y [cm ³]	
5.58	1.50	5.88	5.88	3.39	2.90	2.90	
цвет естественный , длина макс. 6000 мм							0.0.489.40
цвет естественный , 1 шт., длина 6000 мм							0.0.489.39



Профиль 8 D40 2N180



Закрытые продольные пазы профиля очень легко вскрыть

A [cm ²]	m [kg/m]	I _x [cm ⁴]	I _y [cm ⁴]	I _t [cm ⁴]	W _x [cm ³]	W _y [cm ³]
5.58	1.50	6.13	5.63	3.16	3.07	2.92
цвет естественный , длина макс. 6000 мм						0.0.493.42
цвет естественный , 1 шт., длина 6000 мм						0.0.493.43



Профиль 8 D40 3N



Закрытые продольные пазы профиля очень легко вскрыть

A [cm ²]	m [kg/m]	I _x [cm ⁴]	I _y [cm ⁴]	I _t [cm ⁴]	W _x [cm ³]	W _y [cm ³]
5.64	1.53	5.88	6.13	4.82	2.97	3.07
цвет естественный , длина макс. 6000 мм						0.0.493.45
цвет естественный , 1 шт., длина 6000 мм						0.0.493.46



Профиль 8 D40 4N



Закрытые продольные пазы профиля очень легко вскрыть

A [cm ²]	m [kg/m]	I _x [cm ⁴]	I _y [cm ⁴]	I _t [cm ⁴]	W _x [cm ³]	W _y [cm ³]
5.71	1.54	6.13	6.13	6.64	3.07	3.07
цвет естественный , длина макс. 6000 мм						0.0.493.48
цвет естественный , 1 шт., длина 6000 мм						0.0.493.49



Профили 10 – размер поперечного сечения – 50 мм

Улучшенные профили с повышенной несущей способностью

- Новая серия для высокопрочных конструкций
- Стойкость к потерям предварительного натяжения
- Растягивающая нагрузка до 7000 Н на винтовое соединение
- Доступна также облегченная модификация профилей 10 E



Материалы, используемые для изготовления всех следующих изделий:
Алюминий, анодированный



Профиль 10 50x50 E



A [cm ²]	m [kg/m]	I _x [cm ⁴]	I _y [cm ⁴]	I _t [cm ⁴]	W _x [cm ³]	W _y [cm ³]	
8.47	2.29	20.34	20.34	2.80	8.14	8.14	
цвет естественный, длина макс. 6000 мм							0.0.624.93
цвет естественный, 1 шт., длина 6000 мм							0.0.624.92



Профиль 10 50x50



A [cm ²]	m [kg/m]	I _x [cm ⁴]	I _y [cm ⁴]	I _t [cm ⁴]	W _x [cm ³]	W _y [cm ³]	
13.31	3.59	30.68	30.68	4.17	12.27	12.27	
цвет естественный, длина макс. 6000 мм							0.0.624.52
цвет естественный, 1 шт., длина 6000 мм							0.0.624.51

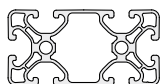

Профиль 10 100x50 E



A [cm ²]	m [kg/m]	I _x [cm ⁴]	I _y [cm ⁴]	I _t [cm ⁴]	W _x [cm ³]	W _y [cm ³]	
13.40	3.62	36.40	143.75	19.44	14.56	28.75	
цвет естественный, длина макс. 6000 мм							0.0.625.14
цвет естественный, 1 шт., длина 6000 мм							0.0.625.13

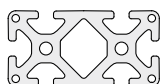

Профиль 10 100x50



A [cm ²]	m [kg/m]	I _x [cm ⁴]	I _y [cm ⁴]	I _t [cm ⁴]	W _x [cm ³]	W _y [cm ³]	
24.70	6.67	61.28	227.47	44.03	24.51	45.49	
цвет естественный, длина макс. 6000 мм							0.0.624.60
цвет естественный, 1 шт., длина 6000 мм							0.0.624.59

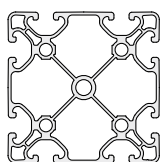

Профиль 10 100x100 E



A [cm ²]	m [kg/m]	I _x [cm ⁴]	I _y [cm ⁴]	I _t [cm ⁴]	W _x [cm ³]	W _y [cm ³]	
21.74	5.87	237.98	237.98	103.30	47.60	47.60	
цвет естественный, длина макс. 6000 мм							0.0.625.18
цвет естественный, 1 шт., длина 6000 мм							0.0.625.17

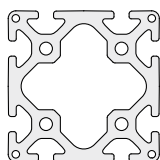

Профиль 10 100x100



A [cm ²]	m [kg/m]	I _x [cm ⁴]	I _y [cm ⁴]	I _t [cm ⁴]	W _x [cm ³]	W _y [cm ³]	
39.57	10.68	431.41	431.41	300.38	86.28	86.28	
цвет естественный, длина макс. 6000 мм							0.0.624.56
цвет естественный, 1 шт., длина 6000 мм							0.0.624.55

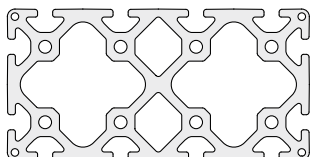

Профиль 10 200x100



A [cm ²]	m [kg/m]	I _x [cm ⁴]	I _y [cm ⁴]	I _t [cm ⁴]	W _x [cm ³]	W _y [cm ³]	
74.36	20.08	838.55	2840.55	946.29	167.71	284.06	
цвет естественный, длина макс. 6000 мм							0.0.624.68
цвет естественный, 1 шт., длина 6000 мм							0.0.624.67



Профиль 10 50x20 E

- Благодаря плоскому сечению имеют меньший вес
- Полноразмерный продольный паз профиля 10 с одной стороны, сплошная поверхность с другой
- Идеально подходят для изготовления устойчивых, компактных стоек и рам



Благодаря плоскому сечению профиль 10 50x20 E занимает меньше места в составе конструкции. Продольный паз имеет такие же размеры, как и у обычных профилей 10, что позволяет использовать все характерные для них варианты крепления, обеспечивает надежное соединение всех крепежных элементов. Сплошная поверхность на задней стороне профиля легко чистится. Используя этот профиль, можно добавить в конструкцию плоские стойки или создать устойчивые легкие рамы.

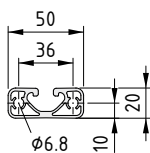

Профиль 10 50x20 E



Алюминий, анодированный

A [cm ²]	m [kg/m]	I _x [cm ⁴]	I _y [cm ⁴]	I _z [cm ⁴]	W _x [cm ³]	W _y [cm ³]
3.69	0.99	1.70	9.08	1.38	1.70	3.63
цвет естественный , длина макс. 6000 мм						0.0.632.54
цвет естественный , 1 шт., длина 6000 мм						0.0.632.53



Профили 12 – размер поперечного сечения – 60 мм

Надежный вариант для конструкций, требующих высокой несущей способности

- Серия наиболее прочных профилей в конструкционной системе MB
- Исключительная стойкость к потерям предварительного натяжения
- Растягивающая нагрузка до 10 000 Н на винтовое соединение
- Для особо устойчивых рамных конструкций для тяжелых режимов работы



Материалы, используемые для изготовления всех следующих изделий:
Алюминий, анодированный



Профиль 12 60x60 облегченный



A [cm ²]	m [kg/m]	I _x [cm ⁴]	I _y [cm ⁴]	I _t [cm ⁴]	W _x [cm ³]	W _y [cm ³]	
14.50	3.91	46.02	46.02	7.05	15.36	15.36	
цвет естественный, длина макс. 6000 мм							0.0.001.16
цвет естественный, 1 шт., длина 6000 мм							0.0.001.06



Профиль 12 60x60



A [cm ²]	m [kg/m]	I _x [cm ⁴]	I _y [cm ⁴]	I _t [cm ⁴]	W _x [cm ³]	W _y [cm ³]	
20.60	5.55	70.50	70.50	9.59	23.50	23.50	
цвет естественный, длина макс. 6000 мм							0.0.001.11
цвет естественный, 1 шт., длина 6000 мм							0.0.001.01

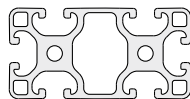

Профиль 12 120x60 облегченный



A [cm ²]	m [kg/m]	I _x [cm ⁴]	I _y [cm ⁴]	I _t [cm ⁴]	W _x [cm ³]	W _y [cm ³]	
26.15	7.10	88.15	355.50	54.94	29.40	59.40	
цвет естественный, длина макс. 6000 мм							0.0.001.17
цвет естественный, 1 шт., длина 6000 мм							0.0.001.07

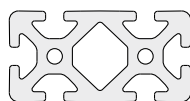

Профиль 12 120x60



A [cm ²]	m [kg/m]	I _x [cm ⁴]	I _y [cm ⁴]	I _t [cm ⁴]	W _x [cm ³]	W _y [cm ³]	
37.58	10.15	135.40	509.70	98.17	45.10	85.10	
цвет естественный, длина макс. 6000 мм							0.0.001.12
цвет естественный, 1 шт., длина 6000 мм							0.0.001.02

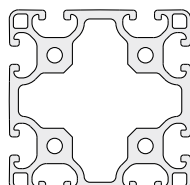

Профиль 12 120x120 облегченный



A [cm ²]	m [kg/m]	I _x [cm ⁴]	I _y [cm ⁴]	I _t [cm ⁴]	W _x [cm ³]	W _y [cm ³]	
44.45	12.00	679.60	679.60	403.50	113.50	113.50	
цвет естественный, длина макс. 6000 мм							0.0.001.18
цвет естественный, 1 шт., длина 6000 мм							0.0.001.28

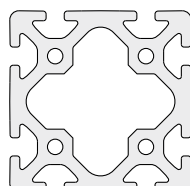

Профиль 12 120x120



A [cm ²]	m [kg/m]	I _x [cm ⁴]	I _y [cm ⁴]	I _t [cm ⁴]	W _x [cm ³]	W _y [cm ³]	
60.40	16.30	948.00	948.00	656.82	159.00	159.00	
цвет естественный, длина макс. 6000 мм							0.0.001.13
цвет естественный, 1 шт., длина 6000 мм							0.0.001.23

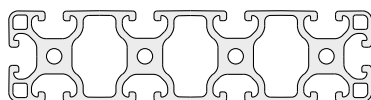

Профиль 12 240x60 облегченный

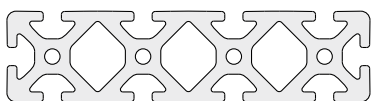

A [cm ²]	m [kg/m]	I _x [cm ⁴]	I _y [cm ⁴]	I _t [cm ⁴]	W _x [cm ³]	W _y [cm ³]	
49.10	13.25	170.65	2585.50	158.42	57.02	215.90	
цвет естественный, длина макс. 6000 мм							0.0.001.20
цвет естественный, 1 шт., длина 6000 мм							0.0.001.30

**Профиль 12 240x60**

A [cm ²]	m [kg/m]	I _x [cm ⁴]	I _y [cm ⁴]	I _t [cm ⁴]	W _x [cm ³]	W _y [cm ³]
72.60	19.60	269.38	3777.20	286.77	89.60	314.80

цвет естественный , длина макс. 6000 мм

0.0.001.15

цвет естественный , 1 шт., длина 6000 мм

0.0.001.25

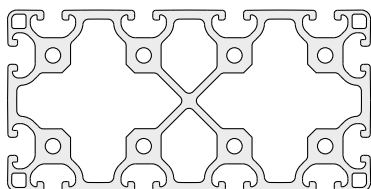
**Профиль 12 240x120 облегченный**

A [cm ²]	m [kg/m]	I _x [cm ⁴]	I _y [cm ⁴]	I _t [cm ⁴]	W _x [cm ³]	W _y [cm ³]
83.60	22.60	1329.50	4529.80	1263.00	221.80	378.10

цвет естественный , длина макс. 6000 мм

0.0.001.19

цвет естественный , 1 шт., длина 6000 мм

0.0.001.29

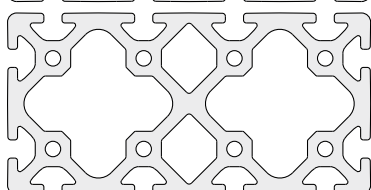
**Профиль 12 240x120**

A [cm ²]	m [kg/m]	I _x [cm ⁴]	I _y [cm ⁴]	I _t [cm ⁴]	W _x [cm ³]	W _y [cm ³]
112.00	30.24	1815.20	6168.90	2067.75	302.00	514.10

цвет естественный , длина макс. 6000 мм

0.0.001.14

цвет естественный , 1 шт., длина 6000 мм

0.0.001.24



Профиль 12/8 240x40

- Специальный профиль с продольными пазами, размеры которых соответствуют профилям серий 8 и 12
- Для изготовления кареток на роликовых направляющих

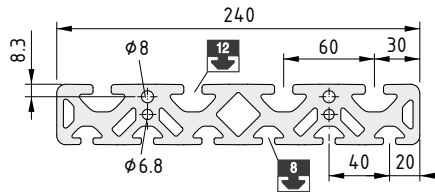

Профиль 12/8 240x40



Алюминий, анодированный

A [cm ²]	m [kg/m]	I _x [cm ⁴]	I _y [cm ⁴]	I _z [cm ⁴]	W _x [cm ³]	W _y [cm ³]
57.94	15.70	83.90	2904.15	81.39	41.60	242.15
цвет естественный , длина макс. 6000 мм						0.0.001.04
цвет естественный , 1 шт., длина 6000 мм						0.0.001.03



Цельные профили и профили для кромок

- Профили без продольных пазов
- Используются для отделки кромок и изготовления поручней
- Для отделки кромок любых панелей
- Для специальных конструкций любых типов



Могут использоваться для изготовления поручней или отделки кромок и стабилизации панельных элементов

Материалы, используемые для изготовления всех следующих изделий:

Алюминий, анодированный

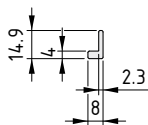

Профиль для кромок 15x8

A [cm ²]	m [kg/m]	I _x [cm ⁴]	I _y [cm ⁴]	I _t [cm ⁴]	W _x [cm ³]	W _y [cm ³]
0.56	0.15	0.10	0.03	0.02	0.10	0.05

цвет естественный, длина макс. 6000 мм

0.0.431.16

цвет естественный, 1 шт., длина 6000 мм

0.0.453.43

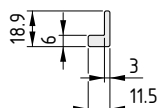

Профиль для кромок 19x11.5

A [cm ²]	m [kg/m]	I _x [cm ⁴]	I _y [cm ⁴]	I _t [cm ⁴]	W _x [cm ³]	W _y [cm ³]
1.14	0.30	0.28	0.12	0.07	0.22	0.17

цвет естественный, длина макс. 6000 мм

0.0.196.30

цвет естественный, 1 шт., длина 6000 мм

0.0.453.45

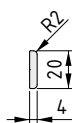

Профиль М 20x4 E

A [cm ²]	m [kg/m]	I _x [cm ⁴]	I _y [cm ⁴]	I _t [cm ⁴]	W _x [cm ³]	W _y [cm ³]
0.78	0.21	0.24	0.01	0.04	0.24	0.05

цвет естественный, длина макс. 2000 мм

7.0.001.14

цвет естественный, 1 шт., длина 2000 мм

7.0.002.62

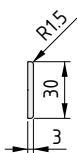

Профиль М 30x3 E

A [cm ²]	m [kg/m]	I _x [cm ⁴]	I _y [cm ⁴]	I _t [cm ⁴]	W _x [cm ³]	W _y [cm ³]
0.89	0.24	0.65	0.01	0.02	0.44	0.04

цвет естественный, длина макс. 2000 мм

0.0.609.60

цвет естественный, 1 шт., длина 2000 мм

0.0.609.59

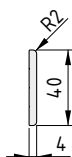

Профиль М 40x4 E

A [cm ²]	m [kg/m]	I _x [cm ⁴]	I _y [cm ⁴]	I _t [cm ⁴]	W _x [cm ³]	W _y [cm ³]
1.57	0.42	2.06	0.02	0.08	1.03	0.10

цвет естественный, длина макс. 2000 мм

7.0.001.18

цвет естественный, 1 шт., длина 2000 мм

7.0.002.66

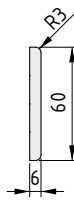

Профиль М 60х6 Е

A [cm ²]	m [kg/m]	I _x [cm ⁴]	I _y [cm ⁴]	I _t [cm ⁴]	W _x [cm ³]	W _y [cm ³]
3.56	0.96	10.46	0.11	0.40	3.49	0.35
цвет естественный , длина макс. 2000 мм						0.0.609.62
цвет естественный , 1 шт., длина 2000 мм						0.0.609.61

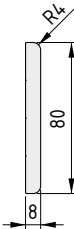

Профиль М 80х4 Е

A [cm ²]	m [kg/m]	I _x [cm ⁴]	I _y [cm ⁴]	I _t [cm ⁴]	W _x [cm ³]	W _y [cm ³]
6.32	1.70	33.05	0.33	1.26	8.26	0.81
цвет естественный , длина макс. 2000 мм						7.0.001.22
цвет естественный , 1 шт., длина 2000 мм						7.0.002.67

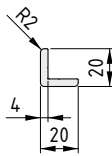

Профиль М W20х20х4 Е

A [cm ²]	m [kg/m]	I _x [cm ⁴]	I _y [cm ⁴]	I _t [cm ⁴]	W _x [cm ³]	W _y [cm ³]
1.41	0.38	0.48	0.48	0.07	0.35	0.35
цвет естественный , длина макс. 2000 мм						7.0.001.26
цвет естественный , 1 шт., длина 2000 мм						7.0.002.68

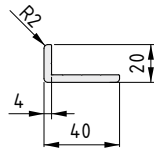

Профиль М W40х20х4 Е

A [cm ²]	m [kg/m]	I _x [cm ⁴]	I _y [cm ⁴]	I _t [cm ⁴]	W _x [cm ³]	W _y [cm ³]
2.21	0.59	0.59	3.52	0.11	0.38	1.40
цвет естественный , длина макс. 2000 мм						7.0.001.28
цвет естественный , 1 шт., длина 2000 мм						7.0.002.69

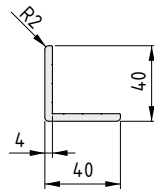

Профиль М W40х40х4 Е

A [cm ²]	m [kg/m]	I _x [cm ⁴]	I _y [cm ⁴]	I _t [cm ⁴]	W _x [cm ³]	W _y [cm ³]
3.01	0.81	4.51	4.51	0.16	1.58	1.58
цвет естественный , длина макс. 2000 мм						7.0.001.30
цвет естественный , 1 шт., длина 2000 мм						7.0.002.70

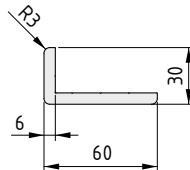

Профиль М W60х30х6 Е

A [cm ²]	m [kg/m]	I _x [cm ⁴]	I _y [cm ⁴]	I _t [cm ⁴]	W _x [cm ³]	W _y [cm ³]
4.98	1.34	3.00	17.88	0.58	1.32	4.74
цвет естественный , длина макс. 2000 мм						0.0.609.64
цвет естественный , 1 шт., длина 2000 мм						0.0.609.63

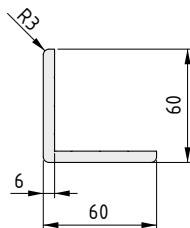

Профиль М W60х60х6 Е

A [cm ²]	m [kg/m]	I _x [cm ⁴]	I _y [cm ⁴]	I _t [cm ⁴]	W _x [cm ³]	W _y [cm ³]
6.78	1.83	22.86	22.86	0.80	5.34	5.34
цвет естественный , длина макс. 2000 мм						0.0.609.66
цвет естественный , 1 шт., длина 2000 мм						0.0.609.65

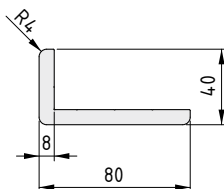

Профиль М W80х40х8 Е

A [cm ²]	m [kg/m]	I _x [cm ⁴]	I _y [cm ⁴]	I _t [cm ⁴]	W _x [cm ³]	W _y [cm ³]
8.85	2.39	9.48	56.54	1.84	3.12	11.25
цвет естественный , длина макс. 2000 мм						7.0.001.32
цвет естественный , 1 шт., длина 2000 мм						7.0.002.71

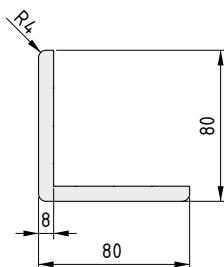

Профиль М W80х80х8 Е

A [cm ²]	m [kg/m]	I _x [cm ⁴]	I _y [cm ⁴]	I _t [cm ⁴]	W _x [cm ³]	W _y [cm ³]
12.05	3.25	72.27	72.27	2.54	12.66	12.66
цвет естественный , длина макс. 2000 мм						7.0.001.34
цвет естественный , 1 шт., длина 2000 мм						7.0.002.72



Заглушки для профилей стандартного поперечного сечения







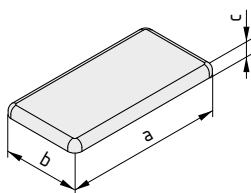



- Надежные заглушки, изготовленные из усиленного стекловолокном пластика
- Стойкие к воздействию вибраций и температур
- Защита от острых кромок
- Доступны заглушки различных конструкций также серого цвета
- Доступны также изделия серии X





Материалы, используемые для изготовления всех следующих изделий:
PA-GF





Заглушка 5 20x20	
a = 20 mm b = 20 mm c = 2.5 mm m = 1.2 g	
цвет черн., 1 шт.	0.0.370.09
Заглушка 5 40x20	
a = 40 mm b = 20 mm c = 2.5 mm m = 2.2 g	
цвет черн., 1 шт.	0.0.370.11
Заглушка 5 40x40	
a = 40 mm b = 40 mm c = 2.5 mm m = 5.0 g	
цвет черн., 1 шт.	0.0.370.13
Заглушка 5 60x20	
a = 60 mm b = 20 mm c = 2.5 mm m = 3.3 g	
цвет черн., 1 шт.	0.0.425.53
Заглушка 5 60x40	
a = 60 mm b = 40 mm c = 2.5 mm m = 7.0 g	
цвет черн., 1 шт.	0.0.425.56
Заглушка 5 80x20	
a = 80 mm b = 20 mm c = 2.5 mm m = 4.4 g	
цвет черн., 1 шт.	0.0.370.92
Заглушка 6 30x30	
a = 30 mm b = 30 mm c = 3.0 mm m = 2.6 g	
цвет черн., 1 шт.	0.0.419.22
Заглушка 6 60x30	
a = 60 mm b = 30 mm c = 3.0 mm m = 5.2 g	
цвет черн., 1 шт.	0.0.419.23
Заглушка 6 60x60	
a = 60 mm b = 60 mm c = 3.0 mm m = 9.4 g	
цвет черн., 1 шт.	0.0.419.24
Заглушка 6 120x30	
a = 120 mm b = 30 mm c = 3.0 mm m = 10.2 g	
цвет черн., 1 шт.	0.0.419.25
Заглушка 6 120x60	
a = 120 mm b = 60 mm c = 3.0 mm m = 20.8 g	
цвет черн., 1 шт.	0.0.419.26

Заглушка 8 40x40				
a = 40 mm	b = 40 mm	c = 4.0 mm	m = 4.8 g	
цвет черн., 1 шт.				0.0.026.01
цвет серый RAL 7042, 1 шт.				0.0.627.16
Заглушка 8 80x40				
a = 80 mm	b = 40 mm	c = 4.0 mm	m = 9.6 g	
цвет черн., 1 шт.				0.0.026.02
цвет серый RAL 7042, 1 шт.				0.0.627.18
Заглушка 8 80x80				
a = 80 mm	b = 80 mm	c = 4.0 mm	m = 19.4 g	
цвет черн., 1 шт.				0.0.026.37
цвет серый RAL 7042, 1 шт.				0.0.627.20
Заглушка 8 120x40				
a = 120 mm	b = 40 mm	c = 4.0 mm	m = 15.2 g	
цвет черн., 1 шт.				0.0.418.54
цвет серый RAL 7042, 1 шт.				0.0.627.27
Заглушка 8 120x80				
a = 120 mm	b = 80 mm	c = 4.0 mm	m = 30.4 g	
цвет черн., 1 шт.				0.0.418.57
цвет серый RAL 7042, 1 шт.				0.0.627.28
Заглушка 8 120x120				
a = 120 mm	b = 120 mm	c = 4.0 mm	m = 43.4 g	
цвет черн., 1 шт.				0.0.609.88
Заглушка 8 160x40				
a = 160 mm	b = 40 mm	c = 4.0 mm	m = 21.4 g	
цвет черн., 1 шт.				0.0.265.39
цвет серый RAL 7042, 1 шт.				0.0.627.30
Заглушка 8 160x80				
a = 160 mm	b = 80 mm	c = 4.0 mm	m = 37.0 g	
цвет черн., 1 шт.				0.0.265.40
цвет серый RAL 7042, 1 шт.				0.0.627.31
Заглушка 8 200x40				
a = 200 mm	b = 40 mm	c = 4.0 mm	m = 29.0 g	
цвет черн., 1 шт.				0.0.474.01
Заглушка 8 200x80				
a = 200 mm	b = 80 mm	c = 4.0 mm	m = 60.0 g	
цвет черн., 1 шт.				0.0.485.94
Заглушка 8 240x40				
a = 240 mm	b = 40 mm	c = 4.0 mm	m = 36.0 g	
цвет черн., 1 шт.				0.0.474.04



Заглушка X 8 40x40 			
a = 40 mm	b = 40 mm	c = 2.0 mm	m = 5.0 g
цвет серый RAL 7042, 1 шт.			0.0.489.60
Заглушка X 8 80x40 			
a = 80 mm	b = 40 mm	c = 2.0 mm	m = 8.0 g
цвет серый RAL 7042, 1 шт.			0.0.489.61
Заглушка X 8 80x80 			
a = 80 mm	b = 80 mm	c = 2.0 mm	m = 16.0 g
цвет серый RAL 7042, 1 шт.			0.0.489.98

Заглушка 10 50x50 			
a = 50 mm	b = 50 mm	c = 5.0 mm	m = 8.5 g
цвет черн., 1 шт.			0.0.625.09
цвет серый RAL 7042, 1 шт.			0.0.632.25

Заглушка 10 100x50 			
a = 100 mm	b = 50 mm	c = 5.0 mm	m = 18.0 g
цвет черн., 1 шт.			0.0.625.10
цвет серый RAL 7042, 1 шт.			0.0.632.26

Заглушка 10 100x100 			
a = 100 mm	b = 100 mm	c = 5.0 mm	m = 36.0 g
цвет черн., 1 шт.			0.0.625.11
цвет серый RAL 7042, 1 шт.			0.0.632.27

Заглушка 10 200x100 			
a = 200 mm	b = 100 mm	c = 5.0 mm	m = 87.0 g
цвет черн., 1 шт.			0.0.625.12
цвет серый RAL 7042, 1 шт.			0.0.632.28

Заглушка 12 60x60 			
a = 60 mm	b = 60 mm	c = 6.0 mm	m = 14.7 g
цвет черн., 1 шт.			0.0.005.01

Заглушка 12 120x60 			
a = 120 mm	b = 60 mm	c = 6.0 mm	m = 28.0 g
цвет черн., 1 шт.			0.0.005.02

Заглушка 12 120x120 			
a = 120 mm	b = 120 mm	c = 6.0 mm	m = 54.0 g
цвет черн., 1 шт.			0.0.005.03

Заглушка 12 240x40 			
a = 240 mm	b = 60 mm	c = 6.0 mm	m = 54.0 g
цвет черн., 1 шт.			0.0.005.05

Заглушка 12 240x120 			
a = 240 mm	b = 120 mm	c = 6.0 mm	m = 106.0 g
цвет черн., 1 шт.			0.0.005.04



Винт для увеличения усилия зажима заглушек 8 (РА-GF) в центральных отверстиях профилей 8.

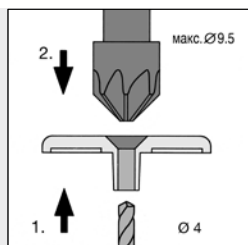

Необходимая механическая обработка ограничивается цекованием и коническим зенкованием заглушек.

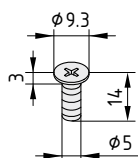

Крепежный винт 8 5x14



Сталь
m = 1.6 g
цвет черн., 1 шт.

0.0.427.08



Заглушки 8 St

- Надежные стальные пластины
- Надежно удерживаются винтами
- Закрывают большие профили 8



Заглушки Zn и St крепятся винтами к центральному отверстию профиля. Пластиковые заглушки, при необходимости, также могут быть закреплены таким образом.

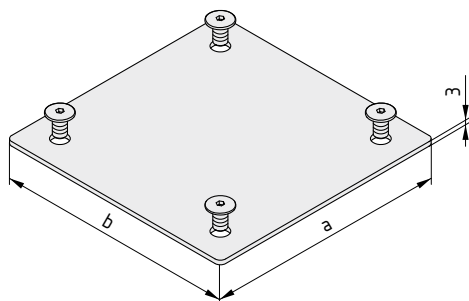

Заглушка 8 160x160



Сталь
4 винта с выпуклой головкой M8x14, St
a = 160 mm b = 160 mm m = 624.0 g
цвет черн., 1 комплект

0.0.475.15

Заглушка 8 240x160



Сталь
4 винта с выпуклой головкой M8x14, St
a = 240 mm b = 160 mm m = 907.0 g
цвет черн., 1 комплект

0.0.475.16

Заглушка 8 320x160



Сталь
4 винта с выпуклой головкой M8x14, St
a = 320 mm b = 160 mm m = 1.2 kg
цвет черн., 1 комплект

0.0.476.64



Заглушка 8 40x40 с резиновым покрытием

- Стальная заглушка с резиновым покрытием
- Одновременно закрывает и уплотняет
- Саморез для быстрой установки

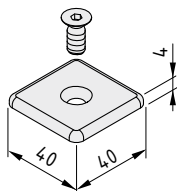

Заглушка 8 40x40 с резиновым покрытием

Стальная пластина с покрытием NBR 80 Sh A
Потайной винт 8 SF M7.1, St, черный
m = 24.0 g

цвет черн., 1 комплект

0.0.626.90



Заглушка 8 40x40 N

- Безопасно закрывает торцы профиля
- Один продольный паз остается открытым
- Для закрепления в продольном пазе может использоваться закладная гайка F
- Саморез для быстрой установки

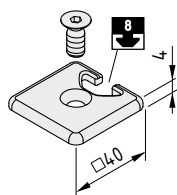

Заглушка 8 40x40 N

PA-GF
Потайной винт 8 SF M7.1, St
m = 9.0 g

цвет черн., 1 комплект

0.0.624.47





Заглушки 8 Zn

- Прочные заглушки, изготовленные из цинка
- Надежно удерживаются винтами
- Закрывают профили 8 и защищают их от воздействий

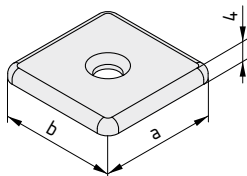

Заглушка 8 40x40 Zn



Литой цинк
a = 40 mm b = 40 mm m = 26.0 g

цвет черн., 1 шт.

0.0.427.09

Заглушка 8 80x40 Zn



Литой цинк
a = 80 mm b = 40 mm m = 49.0 g

цвет черн., 1 шт.

0.0.427.11

Заглушка 8 80x80 Zn



Литой цинк
a = 80 mm b = 80 mm m = 96.0 g

цвет черн., 1 шт.

0.0.427.13

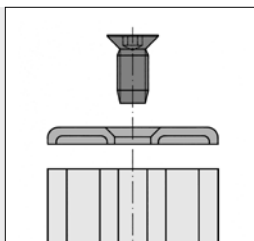
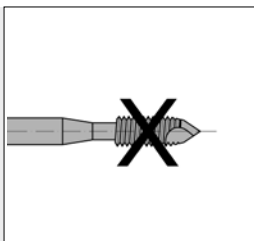

Для крепления заглушки Zn в центральном отверстии профиля 8 используется саморез.

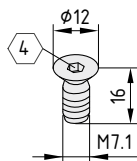

Потайной винт 8 SF M7.1



Сталь
Скользящее покрытие
Форма головки - DIN 7991 (M6)
m = 4.3 g

цвет черн., 1 шт.

0.0.428.05



Заглушки для профилей плоского сечения

- Просто нажмите на заглушку, чтобы безопасно закрыть кромки среза
- Аккуратно закрывают боковые участки и торцевые поверхности
- Подходят для профилей плоского сечения
- Доступны также изделия серии X



Материалы, используемые для изготовления всех следующих изделий:
PA-GF

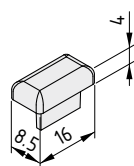

Заглушка 5 16x8.5

m = 0.7 g

цвет черн., 1 шт.

0.0.364.60

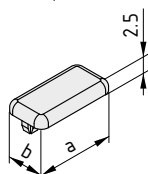

Заглушка 5 20x10

a = 20 mm b = 10 mm m = 0.6 g

цвет черн., 1 шт.

0.0.391.12

Заглушка 5 40x10

a = 40 mm b = 10 mm m = 1.0 g

цвет черн., 1 шт.

0.0.391.14

Заглушка 5 80x14

a = 80 mm b = 14 mm m = 3.4 g

цвет черн., 1 шт.

0.0.370.91

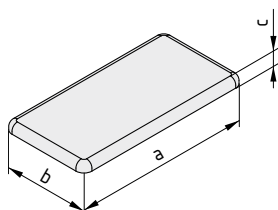

Заглушка 6 30x12

a = 30 mm b = 12 mm c = 3.0 mm m = 1.0 g

цвет черн., 1 шт.

0.0.478.09

Заглушка 6 30x24

a = 30 mm b = 24 mm c = 3.0 mm m = 2.2 g

цвет черн., 1 шт.

0.0.610.29

Заглушка 6 60x12

a = 60 mm b = 12 mm c = 3.0 mm m = 2.0 g

цвет черн., 1 шт.

















0.0.478.11

Заглушка 6 60x24

a = 60 mm b = 24 mm c = 3.0 mm m = 4.3 g

цвет черн., 1 шт.

0.0.610.30

Заглушка 8 40x16	
a = 40 mm b = 16 mm c = 4.0 mm m = 2.5 g	
цвет черн., 1 шт.	0.0.026.79
цвет серый RAL 7042, 1 шт.	0.0.627.21
Заглушка 8 40x32	
a = 40 mm b = 32 mm c = 4.0 mm m = 4.1 g	
цвет черн., 1 шт.	0.0.610.23
Заглушка 8 80x16	
a = 80 mm b = 16 mm c = 4.0 mm m = 4.6 g	
цвет черн., 1 шт.	0.0.265.98
цвет серый RAL 7042, 1 шт.	0.0.627.25
Заглушка 8 80x32	
a = 80 mm b = 32 mm c = 4.0 mm m = 8.5 g	
цвет черн., 1 шт.	0.0.610.22
Заглушка 8 160x16	
a = 160 mm b = 16 mm c = 4.0 mm m = 8.6 g	
цвет черн., 1 шт.	0.0.373.00
Заглушка 8 160x28	
a = 160 mm b = 28 mm c = 4.0 mm m = 16.1 g	
цвет черн., 1 шт.	0.0.026.80
цвет серый RAL 7042, 1 шт.	0.0.627.29
Заглушка 8 200x28	
a = 200 mm b = 28 mm c = 4.0 mm m = 22.0 g	
цвет черн., 1 шт.	0.0.474.07
Заглушка 8 240x28	
a = 240 mm b = 28 mm c = 4.0 mm m = 27.0 g	
цвет черн., 1 шт.	0.0.474.10
Серия   	
Заглушка X 6 60x12	 
a = 60 mm b = 12 mm c = 3.0 mm m = 2.5 g	
цвет серый RAL 7042, 1 шт.	0.0.609.29
Заглушка X 8 80x16	 
a = 80 mm b = 16 mm c = 4.0 mm m = 6.0 g	
цвет серый RAL 7042, 1 шт.	0.0.609.28
Заглушка 10 50x20	
a = 50 mm b = 20 mm m = 4.0 g	
цвет черн., 1 шт.	0.0.632.55
цвет серый RAL 7042, 1 шт.	0.0.632.56

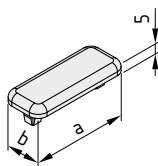



Заглушки с радиусной внешней поверхностью

- Эстетичный внешний вид
- Не требуется удалять заусенцы с обрезанных кромок
- Подходят для различных угловых размеров: 30°, 45°, 60°, 90° и 270°



Закругленные заглушки для торцевых граней профилей подходят для профилей 8 D40. Не требуется удалять заусенцы с обрезанных кромок.

Материалы, используемые для изготовления всех следующих изделий:
PA-GF

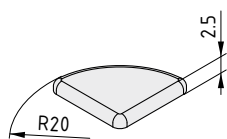

Заглушка 5 R20-90°



m = 0.9 g

цвет черн., 1 шт.

0.0.425.71

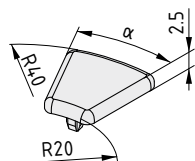

Заглушка 5 R20/40-30°



$\alpha = 30^\circ$ m = 0.7 g

цвет черн., 1 шт.

0.0.425.59

Заглушка 5 R20/40-45°



$\alpha = 45^\circ$ m = 1.2 g

цвет черн., 1 шт.

0.0.425.62

Заглушка 5 R20/40-60°



$\alpha = 60^\circ$ m = 1.5 g

цвет черн., 1 шт.

0.0.425.65

Заглушка 5 R20/40-90°



$\alpha = 90^\circ$ m = 2.7 g

цвет черн., 1 шт.

0.0.425.68

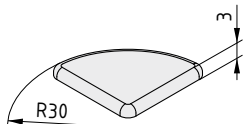

Заглушка 6 R30-90°



m = 2.0 g

цвет черн., 1 шт.

0.0.434.75

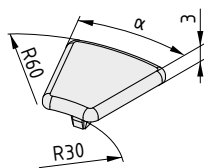

Заглушка 6 R30/60-30°	
$\alpha = 30^\circ$ $m = 2.0 \text{ g}$	
цвет черн., 1 шт.	0.0.459.39

Заглушка 6 R30/60-45°	
$\alpha = 45^\circ$ $m = 3.0 \text{ g}$	
цвет черн., 1 шт.	0.0.459.40

Заглушка 6 R30/60-60°	
$\alpha = 60^\circ$ $m = 4.0 \text{ g}$	
цвет черн., 1 шт.	0.0.459.41

Заглушка 6 R30/60-90°	
$\alpha = 90^\circ$ $m = 6.0 \text{ g}$	
цвет черн., 1 шт.	0.0.459.42

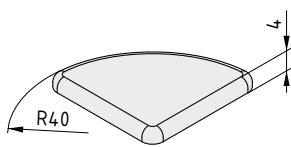

Заглушка 8 R40-90°	
$m = 4.4 \text{ g}$	
цвет черн., 1 шт.	0.0.436.34
цвет серый RAL 7042, 1 шт.	0.0.627.56

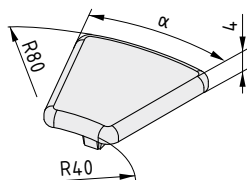

Заглушка 8 R40/80-30°	
$\alpha = 30^\circ$ $m = 4.2 \text{ g}$	
цвет черн., 1 шт.	0.0.427.69
цвет серый RAL 7042, 1 шт.	0.0.627.52

Заглушка 8 R40/80-45°	
$\alpha = 45^\circ$ $m = 5.8 \text{ g}$	
цвет черн., 1 шт.	0.0.409.15
цвет серый RAL 7042, 1 шт.	0.0.627.53

Заглушка 8 R40/80-60°	
$\alpha = 60^\circ$ $m = 7.8 \text{ g}$	
цвет черн., 1 шт.	0.0.427.70
цвет серый RAL 7042, 1 шт.	0.0.627.54

Заглушка 8 R40/80-90°	
$\alpha = 90^\circ$ $m = 11.0 \text{ g}$	
цвет черн., 1 шт.	0.0.427.71
цвет серый RAL 7042, 1 шт.	0.0.627.55

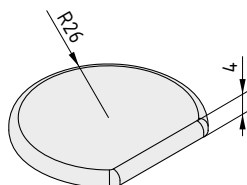

Заглушка 8 R26-270°	
$m = 5.6 \text{ g}$	
цвет черн., 1 шт.	0.0.474.46

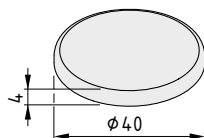

Заглушка 8 D40	
PA-GF	
$m = 4.3 \text{ g}$	
цвет черн., 1 шт.	0.0.489.53
цвет серый RAL 7042, 1 шт.	0.0.627.32



Заглушки с углом 45° и 120°



Материалы, используемые для изготовления всех следующих изделий:
PA-GF

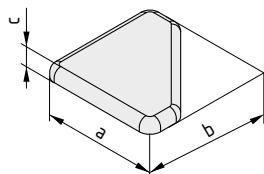

Заглушка 6 30x30-45°

a = 30 mm b = 30 mm c = 3 mm m = 1.9 g

цвет черн., 1 шт.

0.0.434.74

Заглушка 8 40x40-45°

a = 40 mm b = 40 mm c = 4 mm m = 4.5 g

цвет черн., 1 шт.

0.0.373.48

цвет серый RAL 7042, 1 шт.

0.0.627.24

Заглушка 8 80x80-45°

a = 80 mm b = 80 mm c = 4 mm m = 17.6 g

цвет черн., 1 шт.

0.0.418.36

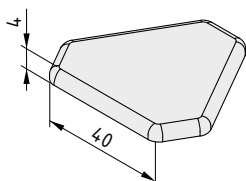

Заглушка 8 3x40-120°

m = 5.0 g

цвет черн., 1 шт.

0.0.482.39



Заглушки W с угловой геометрией

Материалы, используемые для изготовления всех следующих изделий:
PA-GF

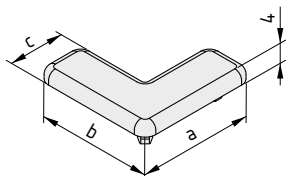

Заглушка 8 W40x40 E

a = 40 mm b = 40 mm c = 16 mm m = 4.2 g

цвет черн., 1 шт.

0.0.429.51

Заглушка 8 W80x80 E

a = 80 mm b = 80 mm c = 16 mm m = 9.2 g

цвет черн., 1 шт.

0.0.429.54

Заглушка 8 W80x80x40

a = 80 mm b = 80 mm c = 40 mm m = 14.0 g

цвет черн., 1 шт.

0.0.465.50



Заглушки для отверстий

Чисто и безопасно

- Уплотнение отверстий в профилях препятствует попаданию внутрь грязи
- Доступны заглушки двух цветов

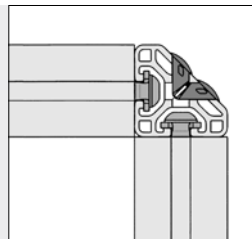
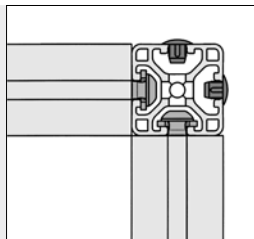

Заглушки серого цвета используются для уплотнения отверстий по бокам профилей с закрытыми продольными пазами. Серый цвет хорошо сливается с цветом алюминия.

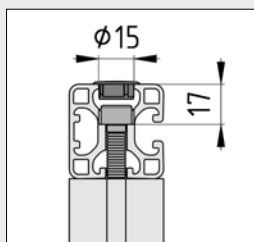
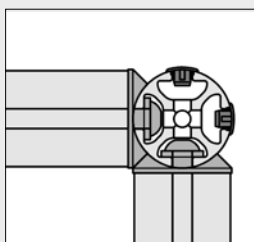

Заглушки 8 D7-D40 могут использоваться для уплотнения сквозных отверстий диаметром 7 для стандартных крепежных элементов в профилях 8 D40 с закрытыми продольными пазами. Серый цвет соответствует естественному цвету поверхности анодированных профилей.

Заглушки 8 D15 закрывают зенкованные отверстия 8 DIN 974 T1 - ряд 1 (например, для соединения с зажимными профилями 8).

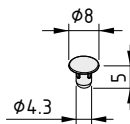

Заглушка 5 D4.3



РА

m = 8 g/100

цвет черн., 1 шт.

0.0.437.89

цвет серый RAL 7042, 1 шт.

0.0.484.34

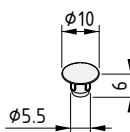

Заглушка 6 30x30



РА

m = 14 g/100

цвет черн., 1 шт.

0.0.439.86

цвет серый RAL 7042, 1 шт.

0.0.478.99

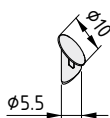

Заглушка 6 D5.5-45°



РА

m = 18 g/100

цвет черн., 1 шт.

0.0.439.87

цвет серый RAL 7042, 1 шт.

0.0.491.03

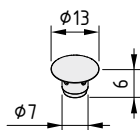
**Заглушка 8 D7**

РА
m = 27 g/100

цвет черн., 1 шт. 0.0.432.06

цвет серый RAL 7042, 1 шт. 0.0.489.47

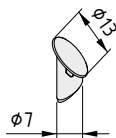
**Заглушка 8 D7-45°**

РА
m = 36 g/100

цвет черн., 1 шт. 0.0.432.96

цвет серый RAL 7042, 1 шт. 0.0.489.50

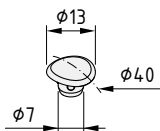
**Заглушка 8 D7-D40**

РА
m = 30 g/100

цвет серый RAL 7042, 1 шт. 0.0.493.88

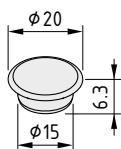
**Заглушка 8 D15**

РА
m = 83 g/100

цвет серый RAL 7042, 1 шт. 0.0.492.55



Профили-крышки Al

- Пыленепроницаемость и простота чистки
- Крышки закрывают кабели, проложенные в продольных пазах

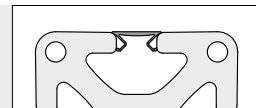

На профили-крышки, кроме того, могут быть нанесены надписи для маркировки модулей (гравировка или печать).

Если особенно важно, чтобы конструкции содержались в чистоте и опрятно выглядели, профили-крышки Al позволяют аккуратно закрыть продольный паз: по всей длине или на отдельном участке профиля.



Профиль-крышка 6 Al



Алюминий, анодированный
m = 30 g/m

цвет естественный, 1 шт., длина 2000 мм

0.0.439.70

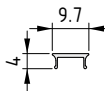

Профиль-крышка 8 Al



Алюминий, анодированный
m = 32 g/m

цвет естественный, 1 шт., длина 2000 мм

0.0.452.03

цвет черн., 1 шт., длина 2000 мм

0.0.452.04



Профиль-крышка 10 Al



Алюминий, анодированный
m = 40 g/m

цвет естественный, 1 шт., длина 2000 мм

0.0.632.63

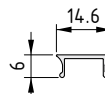

Профиль-крышка 12 Al



Алюминий, анодированный
m = 62 g/m

цвет естественный, 1 шт., длина 2000 мм

0.0.003.25

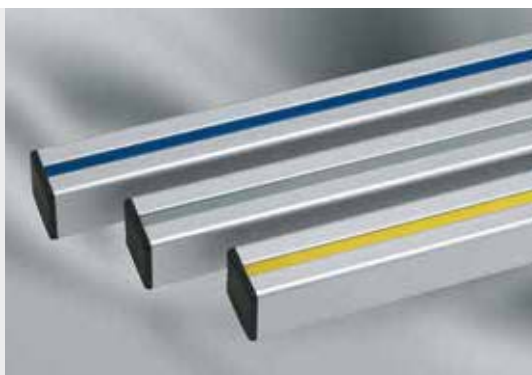

Профильные вставки PP

Один профиль, две области применения

- Защита от грязи и пыли при использовании в качестве профиля-крышки
- Крепление панельных элементов в продольных пазах при использовании в качестве профилей для крепления
- Различные цвета для создания эстетических эффектов
- Доступны также ESD-безопасные модификации профилей



Профильные вставки могут использоваться для закрытия продольных пазов или для крепления панельных элементов.

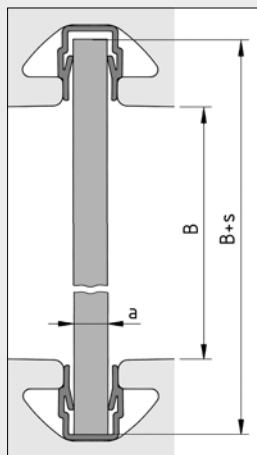

Профиль-крышка	a [мм]	s [мм]
5	1.5-2.0	10
6	2.0-3.5	16
8 (ESD)	4.0-5.5	21
10 (ESD)	4.0-8.0	27.5
12	6.0-9.5	33

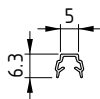
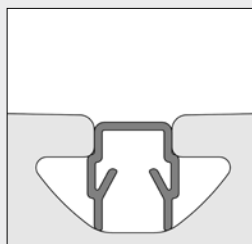

Профильная вставка 5



PP/TPE
m = 13.5 g/m

цвет естественный, 1 шт., длина 2000 мм	0.0.391.73
цвет черн., 1 шт., длина 2000 мм	0.0.391.74
цвет серый RAL 7042, 1 шт., длина 2000 мм	0.0.639.02

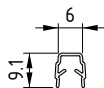

Профильная вставка 6



PP/TPE
m = 20.4 g/m

цвет естественный, 1 шт., длина 2000 мм	0.0.419.48
цвет черн., 1 шт., длина 2000 мм	0.0.431.01









Профильная вставка 8



PP/TPE
m = 26 g/m

цвет естественный, 1 шт., длина 2000 мм	0.0.422.23
цвет черн., 1 шт., длина 2000 мм	0.0.422.26
цвет зеленый RAL 6016, 1 шт., длина 2000 мм	0.0.489.44
цвет красный RAL 3003, 1 шт., длина 2000 мм	0.0.489.46
цвет желтый RAL 1018, 1 шт., длина 2000 мм	0.0.489.43
цвет синий RAL 5010, 1 шт., длина 2000 мм	0.0.481.01
цвет серый RAL 7042, 1 шт., длина 2000 мм	0.0.489.45

	<p>Профильная вставка 8 ESD  </p> <p>PP/TPЕ m = 26 g/m</p> <hr/> <p>цвет черн., 1 шт., длина 2000 мм 0.0.617.80</p>
	<p>Профильная вставка 10 </p> <p>PP/TPЕ m = 31.5 g/m</p> <hr/> <p>цвет естественный, 1 шт., длина 2000 мм 0.0.632.10</p>
	<p>Профильная вставка 10 ESD  </p> <p>PP/TPЕ m = 31.5 g/m</p> <hr/> <p>цвет черн., 1 шт., длина 2000 мм 0.0.632.04</p>
	<p>Профильная вставка 12 </p> <p>PP/TPЕ m = 58 g/m</p> <hr/> <p>цвет естественный, 1 шт., длина 2000 мм 0.0.005.08</p> <hr/> <p>цвет черн., 1 шт., длина 2000 мм 0.0.005.28</p>



Профили-крышки R, WR и F

- Стильные крышки для боковых сторон профилей
- Доступны скругленные и плоские модификации
- Для конструкций с повышенными требованиями к внешнему виду



Профиль-крышка WR образует равномерно волнистую поверхность вокруг основного профиля, опрятно объединяя его четыре угла.

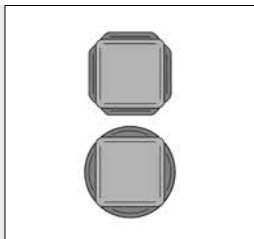

Заглушки для крышек R и F сливаются с заглушкой для основного профиля

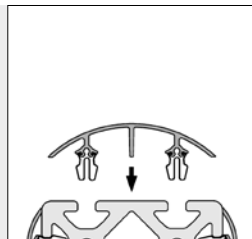
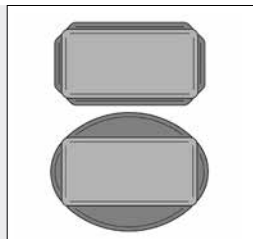

Полукруглые и плоские профили-крышки R, W и F вставляются в продольные пазы профилей 8 совместно с заглушками 8 St.

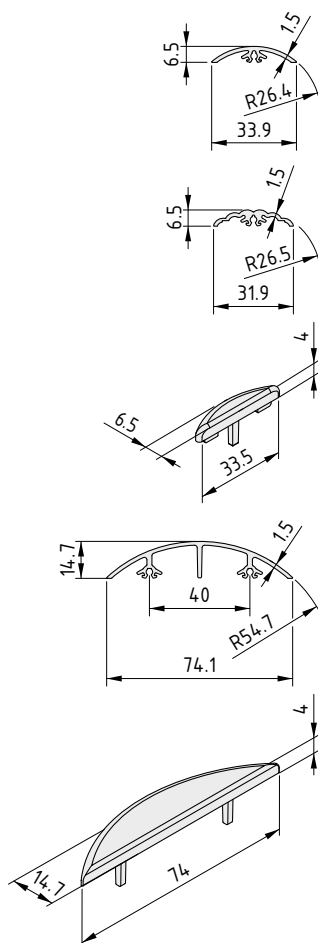

Профиль-крышка 8 R40 Al

Алюминий, анодированный
m = 190 g/m

цвет естественный, длина макс. 3000 мм

0.0.422.76

Профиль-крышка 8 WR40 Al

Алюминий, анодированный
m = 200 g/m

цвет естественный, длина макс. 3000 мм

0.0.457.72

Заглушка 8 R40

PA-GF
m = 0.6 g

цвет черн., 1 шт.

0.0.429.60

цвет серый RAL 7042, 1 шт.

0.0.627.50

Профиль-крышка 8 R80 Al

Алюминий, анодированный
m = 550 g/m

цвет естественный, длина макс. 3000 мм

0.0.422.77

Заглушка 8 R80

PA-GF
m = 2.3 g

цвет черн., 1 шт.

0.0.429.61

цвет серый RAL 7042, 1 шт.

0.0.627.51

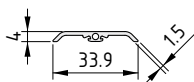

Профиль-крышка 8 F40 Al



Алюминий, анодированный
m = 170 g/m

цвет естественный , длина макс. 3000 мм

0.0.428.95

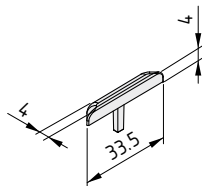

Заглушка 8 F40

РА-GF
m = 0.4 g

цвет черн., 1 шт.

0.0.429.62

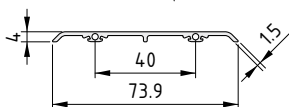

Профиль-крышка 8 F80 Al



Алюминий, анодированный
m = 370 g/m

цвет естественный , длина макс. 3000 мм

0.0.428.96

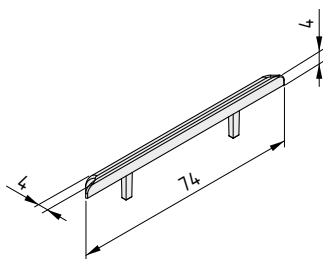

Заглушка 8 F80



РА-GF
m = 0.8 g

цвет черн., 1 шт.

0.0.429.63

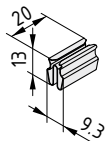

Зажим 8 St



Сталь
Рекомендуемое количество: 5 шт./м
m = 2.5 g

блестящее цинковое покрытие, 1 шт.

0.0.428.97



Профили-крышки NBR

- Эстетичное закрытие профильных пазов профилей
- Образуют нескользящие поверхности
- Подходят для использования в качестве буферных полос на раздвижных дверях

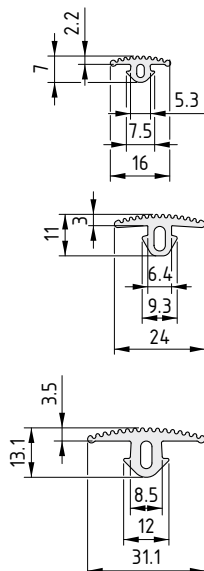

Профиль-крышка 5 16x3

5

NBR

Твердость по Шору 80°, стойкость к воздействию масла и воды

m = 57 g/m

цвет черн., длина макс. 20 м

0.0.425.23

Профиль-крышка 6 24x3

6

NBR

Твердость по Шору 80°, стойкость к воздействию масла и воды

m = 119 g/m

цвет черн., длина макс. 20 м

0.0.439.34

Профиль-крышка 8 32x4

8

NBR

Твердость по Шору 80°, стойкость к воздействию масла и воды

m = 180 g/m

цвет черн., длина макс. 20 м

0.0.429.02



ТЕХНОЛОГИЯ КРЕПЛЕНИЯ

2

- Соединения под прямым углом
- Угловые соединения
- Соединения пересекающихся профилей
- Стыковые соединения
- Соединения параллельных профилей
- Надежные соединения

Пример применения – технология крепления
Соединение профилей

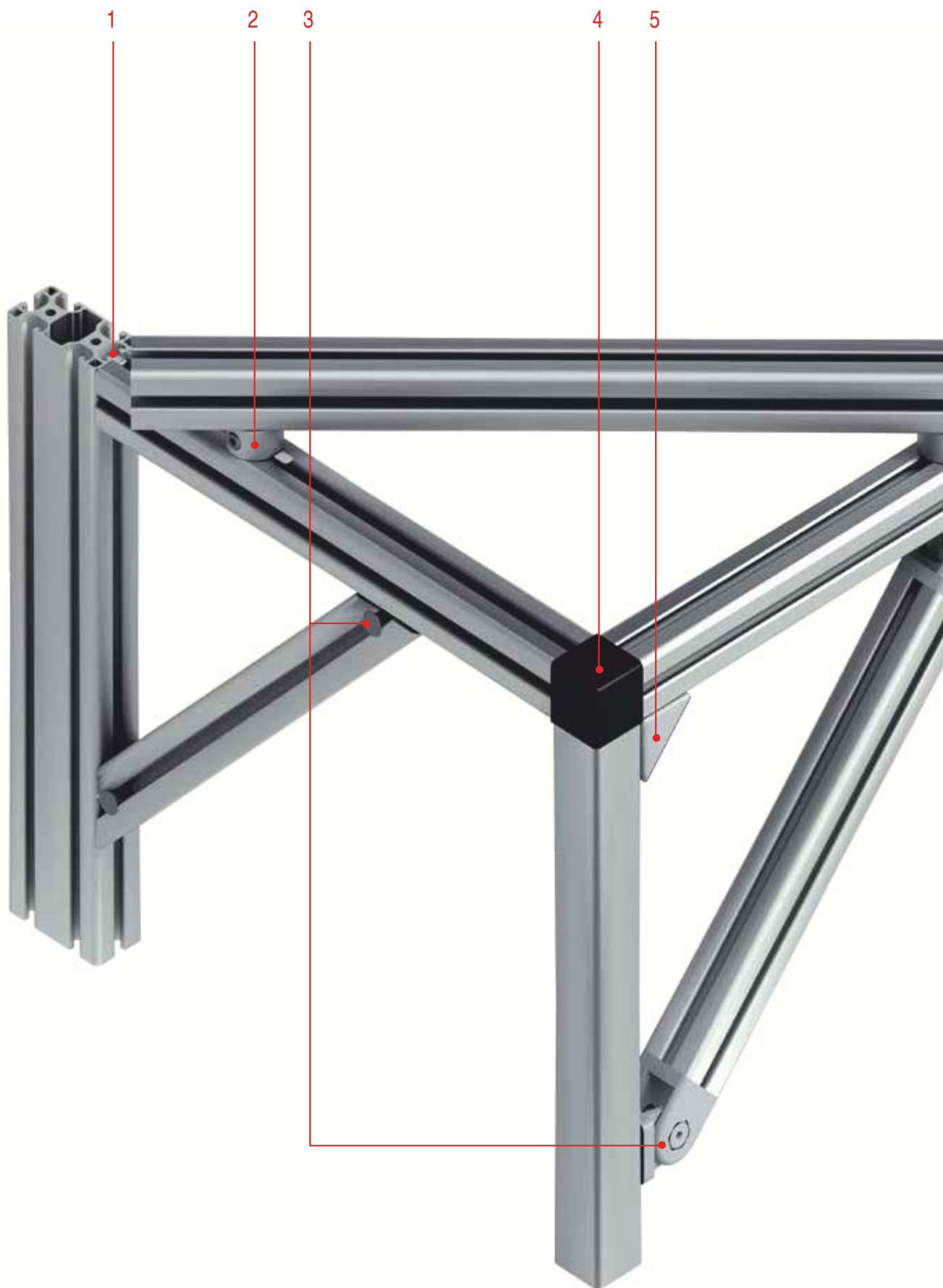



1 Соединения под прямым углом

- Комплекты креплений для быстрой и стабильной сборки профилей
- Множество вариантов для каждого применения
- Инновационные комплекты креплений для создания прочных соединений без предварительной механической обработки профилей

77 Раздел **2**

2 Соединения пересекающихся профилей

- Прочное соединение пересекающихся профилей
- Регулировка под нужный угол
- Решения для быстрой регулировки угла

112 Раздел **2**

3 Угловые крепления

- Петли и крепления для конструкций, соединяющихся под произвольным углом
- Угловые элементы для устойчивых и легких укосин
- Регулируемое решение для быстрого монтажа опорных стоек

105 Раздел **2**

4 Соединения уголком

- Соединение двух или трех профилей с образованием уголка
- Для создания столов, витрин и кожухов
- Универсальные варианты конструкции с использованием различных уголков и заглушек

99 Раздел **2**

5 Комплекты угловых кронштейнов

- Дополнительная опора для профилей, работающих под нагрузкой, не требующая механической обработки профилей
- Большой выбор - от простых угловых кронштейнов до мощных анкерных креплений
- Модели с заглушками, которые придают опрятный внешний вид и облегчают чистку

90 Раздел **2**

6 Закладные гайки

- Для крепления компонентов
- Подходят для профилей соответствующего размера
- Модификации с различной несущей способностью для различных областей применения

130 Раздел **3**

7 стыковые соединения

- Для удлинения профилей
- Простые соединения торцов профилей
- Подходят для соединения профилей с косыми срезами











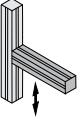



118 Раздел **2**

8 Параллельное соединение профилей

- Соединение параллельных профилей с образованием исключительно устойчивых узлов
- Доступны детали различных размеров и прочности
- Соединение профилей с образованием чрезвычайно прочных стоек

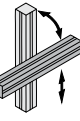
123 Раздел **2**

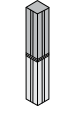
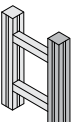
Обзор – как быстро найти нужное крепление

Конфигурация	Область применения	Изделие
Соединение профилей под прямым углом		
	Очень быстро собираемое соединение профилей без механической обработки и с возможностью перестановки	Комплекты автоматических креплений  77
	Высокопрочное винтовое соединение с минимальными требованиями по сборке и возможностью перестановки	Комплекты универсальных креплений  79
	Экономичное и прочное соединение	Комплекты стандартных креплений  82
	Гибкая и быстрая сборка рам для панельных элементов	Комплекты центральных креплений  123
	Быстрое соединение профилей с простой системой регулировки углов	Комплект креплений-защелок 90°  88
	Соединение профилей под прямым углом независимо от угла поворота	Комплект прямых креплений 90°  89
	Дополнительная опора для профилей, работающих под нагрузкой, не требующая механической обработки профилей	Угловой кронштейн Zn  90
	Простое для сборки соединение трех профилей с образованием угла	Комплекты угловых креплений  99
Соединение под разными углами		
	Конструкция из силовых укосин и опорных стоек под углом 45°	Угловые элементы  105
	Конструкция из фиксируемых инструментальных реек или силовых петель	Петли повышенной прочности  107
	Постоянно работающий шарнир и надежное соединение	Петля с шариковыми подшипниками  109
	Легко регулируемое крепление для легковесных конструкций	Сферическое соединение  110
	Подвижные соединения профилей под любым углом	Комплект креплений под углом  111
Соединения пересекающихся профилей		
	Прочное соединение пересекающихся профилей	Комплекты прямых креплений  112
	Быстрое крепление стоек в любом (переменном) положении с минимальными требованиями по сборке	Комплекты креплений-защелок  113
	Экономичное соединение под углом	Комплект боковых креплений  114
	Прочное и устойчивое соединение пересекающихся профилей	Угловые зажимные кронштейны  116
	Полки с высокой несущей способностью и очень удобная в работе система регулировки угла	Угловой стопорный кронштейн  117
Стыковые крепления для увеличения длины		
	Высокая несущая способность при средних требованиях к механической обработке	Комплекты универсальных стыковых креплений  118
	Средняя несущая способность при отсутствии механической обработки	Комплекты автоматических стыковых креплений  120
	Крепление скошенных профилей к рамам	Комплекты угловых стыковых креплений  122
Параллельные крепления для расположенных рядом профилей		
	Сборка профилей без зазоров при средних требованиях к механической обработке	Комплекты центральных креплений  123
	Сборка перегородок с малыми зазорами и без механической обработки профилей	Комплекты параллельных креплений  124
	Прочные непрерывные стойки для конструкций из профилей с повышенной несущей способностью	Соединительные профили  125



Примечание:

Технические характеристики креплений приведены в разделе 19.

В дополнение к креплениям для профилей в каталог включены дополнительные крепежные элементы:

закладные гайки – универсальные средства для крепления в продольный паз профилей	Раздел 3
Панельные крепления – для установки панелей на конструкции из профилей	Раздел 5
Напольные элементы – для крепления профилей к полам или стенам	Раздел 11

**Технология крепления
Изделия в данном разделе**



Комплекты автоматических креплений

- Механическая обработка профилей не требуется
- Для устойчивых соединений с возможностью перестановки

877



Комплекты универсальных креплений

- Для устойчивых соединений с возможностью перестановки
- Минимальные требования по сборке

79



Комплекты стандартных креплений

- Для неподвижного соединения профилей
- Повышенная стойкость к смещению и кручению

82



Комплект автоматических креплений 8 N

- Для профилей с закрытыми продольными пазами
- Сохраняется простота очистки поверхностей

86



Комплекты центральных креплений

- Для изготовления рам с панельными элементами
- Соединение стандартных профилей с возможностью перестановки

87



Комплект креплений-защелок 8 90°

- Соединение профилей с любым углом поворота
- Идеально подходят для создания прототипов и временных конструкций

88



Комплект прямых креплений 8 90°

- Соединение под прямым углом независимо от угла поворота
- Прочное соединение профилей

89



Угловые кронштейны

- Усиление места соединения профилей
- Прочное соединение без механической обработки профилей

90



Комплекты угловых креплений

- Соединение трех профилей с образованием угла
- Стильные заглушки различных форм

99



Угловые элементы

- Укрепление конструкций из профилей угосинами
- Соединение профилей под углом 45°

105

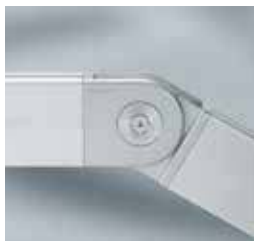

Петли повышенной прочности

- Устойчивое соединение под любым углом от 0° до 180°
- Зажимная рукоятка позволяет быстро регулировать угол

107



Петля с шариковыми подшипниками 8 40x40

- Позволяет перемещать профиль на угол до 180°
- Стойкость к износу и надежность

109



Сферическое соединение 8

- Шарнирное соединение, работающее в двух направлениях
- Наличие модели с зажимной рукояткой для быстрой регулировки

110



Комплект креплений под углом

- Соединение профилей под любым углом от 30° до 90°
- Продольные пазы профилей остаются свободными и могут использоваться для установки панельных элементов

111



Комплект креплений-защелок 8

- Для соединения произвольно пересекающихся профилей
- Для быстрой сборки стоек без механической обработки

113



Комплект боковых креплений 8

- Зубчатое крепление позволяет соединить панели с наклонной поверхностью
- Регулировка угла с шагом 5°

114



Угловые петлевые кронштейны, угловые зажимные кронштейны

- Простое соединение пересекающихся профилей
- Регулировка угла при помощи углового зажимного кронштейна

115



Угловой стопорный кронштейн 8 80x40

- Регулировка угла без применения инструментов
- Надежное, жесткое соединение

117

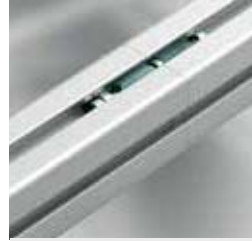

Комплекты стыковых креплений

- Соединение торцевых поверхностей одинаковых профилей
- Механическая обработка профилей не требуется

120



Комплекты угловых стыковых креплений

- Соединение двух профилей, скошенных под одинаковым углом
- Суммарный угол от 60° до 180°

122



Комплект центральных креплений P 8

- Соединение двух параллельных профилей 8
- Соединение заподлицо, используется для создания различных перегородок

123



Параллельное крепление

- Соединение двух параллельных профилей 8
- Механическая обработка не требуется
- Простое в использовании крепление с функцией самофиксации

124



Соединительные профили

- Простота проектирования устойчивых комбинаций из профилей
- Для открытых и закрытых опор
- Механическая обработка не требуется

125

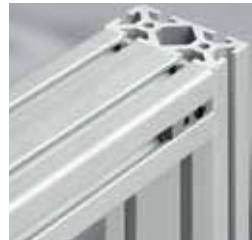

Штифтовые элементы

- Штифты придают дополнительную жесткость
- Повышенная стойкость к ударам и перегрузкам

127



Примечание:

Технические характеристики креплений приведены в разделе 19.



Комплекты автоматических креплений

Наиболее быстрый и гибкий способ соединения профилей

- Дополнительная механическая обработка профилей не требуется
- Профили соединяются прочно, но могут быть переустановлены на другое место
- Высокая стойкость к смещению, кручению и прогибу



Комплект автоматических креплений представляет собой инновационное решение для создания прочных соединений между профилями. Поскольку механическая обработка профилей не требуется, они быстро и легко соединяются друг с другом. Благодаря специальной конструкции креплений из комплекта, для того чтобы зафиксировать их,

необходимы только винты. Если необходимо внести изменения в собираемую конструкцию, крепления можно быстро переместить на другое место.

Автоматические крепления могут выдерживать очень большие нагрузки. При наличии

специальных требований используются крепления из нержавеющей стали.

Комплекты автоматических креплений обеспечивают максимальную гибкость при сборке конструкции без снижения ее устойчивости.

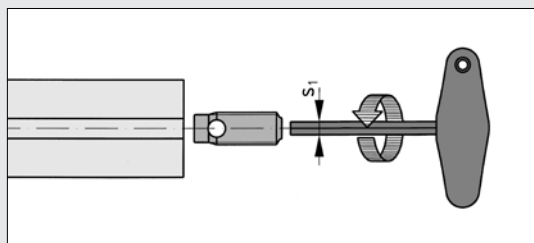

Крепление завинчивается в продольный паз профиля с его торца, резьба нарезается автоматически. Рекомендуется использовать смазку.

Примечание: Все крепления со сквозными отверстиями для винтов имеют на внешней поверхности левую резьбу. Это исключает прокручивание креплений при затяжке винтов.

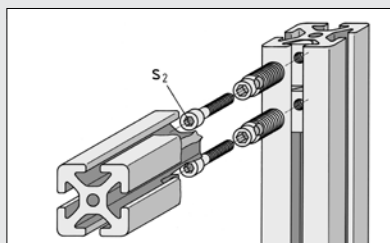

Лучший инструмент для затягивания винтов автоматических креплений (момент затяжки M) - L-образный ключ производства компании item.

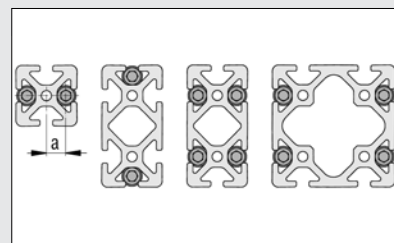

Комплекты автоматических креплений всегда используются парами.

Комплект автоматических креплений					
	5	6	8	10	12
a [mm]	6.8	9.5	13.2	16.2	19.5
s ₁	4 A/F	5 A/F	6 A/F	8 A/F	8 A/F
s ₂	3 A/F	4 A/F	5 A/F	5 A/F	6 A/F

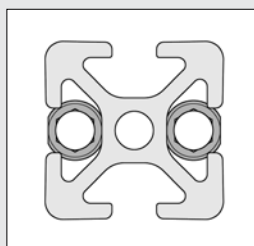

Автоматическое крепление из комплекта 5 необходимо вставлять таким образом, чтобы лыска на его боковой поверхности совпала с внешней поверхностью профиля.

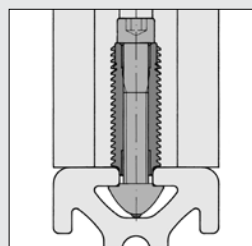

Автоматические крепления из комплектов 6, 8, 10 и 12 имеют дополнительные элементы, обеспечивающие стойкость соединения к кручению. После предварительной сборки профилей необходимо выдвинуть эти элементы. Для этого следует немного отвинтить крепление так, чтобы оно выступало из торца одного профиля в продольный паз другого.

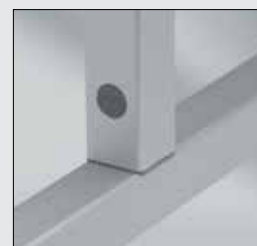

Доступна специальная модификация комплекта автоматических креплений для профилей 8 с закрытыми продольными пазами (которые можно вскрыть).

Комплект автоматических креплений 8 N

Информация относится ко всем перечисленным ниже комплектам:

Автоматическое крепление, сталь
 Винт с внутренним шестигранником, сталь
 Закладная гайка, сталь

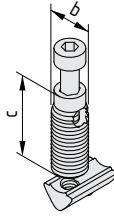

Комплект автоматических креплений 5	5
b = 7 mm c = 24 mm $M_{bz-p} = 2.5 \text{ Nm}$ m = 8.0 g	
блестящее цинковое покрытие, 1 комплект	0.0.391.60
Комплект автоматических креплений 5	5
b = 7 mm c = 24 mm $M_{нерж.} = 2.5 \text{ Nm}$ m = 8.0 g	
нержавеющая сталь, 1 комплект	0.0.437.46
Комплект автоматических креплений 6	6
b = 10 mm c = 27 mm $M_{bz-p} = 8.0 \text{ Nm}$ m = 18.0 g	
блестящее цинковое покрытие, 1 комплект	0.0.419.71
Комплект автоматических креплений 6	6
b = 10 mm c = 27 mm $M_{нерж.} = 6.5 \text{ Nm}$ m = 18.0 g	
нержавеющая сталь, 1 комплект	0.0.441.67
Комплект автоматических креплений 8	8
b = 12 mm c = 31 mm $M_{bz-p} = 14 \text{ Nm}$ m = 35.0 g	
блестящее цинковое покрытие, 1 комплект	0.0.388.08
Комплект автоматических креплений 8	8
b = 12 mm c = 31 mm $M_{нерж.} = 11 \text{ Nm}$ m = 35.0 g	
нержавеющая сталь, 1 комплект	0.0.440.58
Комплект автоматических креплений 10	10
b = 15 mm c = 39 mm $M_{bz-p} = 25 \text{ Nm}$ m = 69.5 g	
блестящее цинковое покрытие, 1 комплект	0.0.624.74
Комплект автоматических креплений 12	12
b = 18 mm c = 47 mm $M_{bz-p} = 34 \text{ Nm}$ m = 125.0 g	
блестящее цинковое покрытие, 1 комплект	0.0.003.50

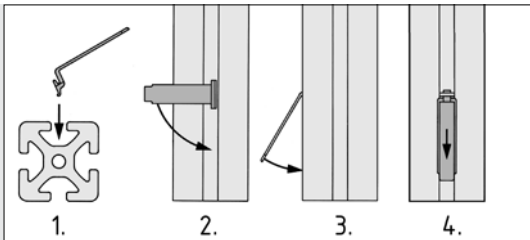

Автоматические крепления из комплекта 8 могут быть закрыты специальной крышкой. Она устанавливается после сборки крепления.

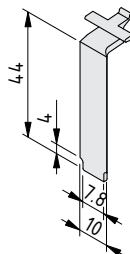

Крышка для комплекта автоматических креплений 8	8
РА-GF m = 0.7 g	
цвет черный RAL 9005, 1 шт.	0.0.388.66
цвет серый RAL 7042, 1 шт.	0.0.616.31



Комплекты универсальных креплений

Высокая прочность и гибкость при соединении профилей

- Профили соединяются прочно, но могут быть переустановлены на другое место
- Высокая стойкость к смещению, кручению и прогибу
- Минимальные требования при сборке – нужно просверлить только одно отверстие



Комплекты универсальных креплений производства компании item - отличный выбор для прочного и гибкого соединения профилей. Крепления устанавливаются в отверстие, просверленное в одном из профилей, и продольный паз другого профиля, что позволяет в любой момент переместить их в другое место. Благодаря этому данные

крепления можно использовать для добавления элементов в имеющиеся конструкции.

Универсальные крепления из нержавеющей стали обладают исключительной стойкостью к большим усилиям, перепадам температуры, вибрациям. Они идеально подходят для использования вне помещений и в чистых помещениях.

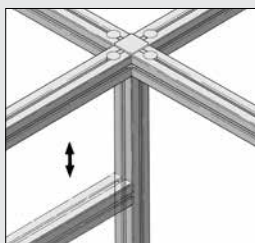

Если необходимо, выступ, защищающий универсальное крепление от кручения, может быть сломан в специально предусмотренном утонченном месте. Благодаря этому, комплекты универсальных креплений могут использоваться для соединения профилей, например, с панельными элементами.

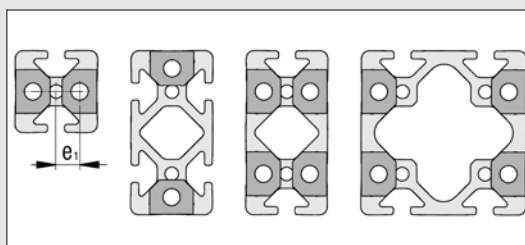
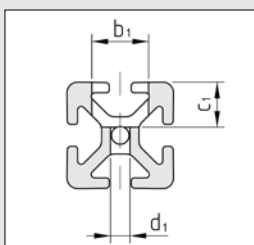
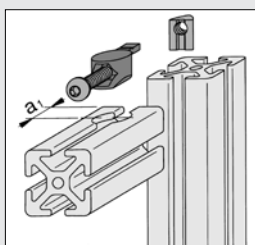

Комплекты универсальных креплений всегда используются парами.

Комплект универсальных креплений

	5	6	8	10	12
a_1	10.0 мм	15.0 мм	20.0 мм	25.0 мм	30.0 мм
b_1	∅ 12.0 мм	∅ 16.0 мм	∅ 20.0 мм	∅ 25.0 мм	∅ 30.0 мм
c_1	8.5 мм	12.7 мм	16.0 мм	20.0 мм	24.0 мм
d_1	∅ 4.3 мм	∅ 5.5 мм	∅ 7.0 мм	∅ 9.0 мм	∅ 12.0 мм
e_1	5.8 мм	8.7 мм	12.0 мм	15.1 мм	17.8 мм

Информация относится ко всем перечисленным ниже комплектам:

Универсальное крепление, литой цинк
 Винт с внутренним шестигранником, сталь
 Закладная гайка, сталь

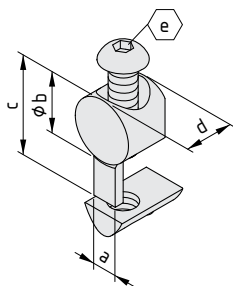

Комплект универсальных креплений 5							5
a [mm]	b [mm]	c [mm]	d [mm]	e [mm]	M_{bz-p} [Нм]	m [g]	
5	12	17.2	8.5	3	3	7.0	
блестящее цинковое покрытие, 1 комплект							0.0.370.27

Комплект универсальных креплений 5							5
a [mm]	b [mm]	c [mm]	d [mm]	e [mm]	$M_{нерж}$ [Нм]	m [g]	
5	12	17.2	8.5	3	2.4	7.0	
нержавеющая сталь, 1 комплект							0.0.437.52

Комплект универсальных креплений 6 

a [mm]	b [mm]	c [mm]	d [mm]	e [mm]	M _{бзр} [Нм]	m [g]
6.2	16	25.2	12.6	4	8	18.0
блестящее цинковое покрытие, 1 комплект						0.0.419.52

Комплект универсальных креплений 6 

a [mm]	b [mm]	c [mm]	d [mm]	e [mm]	M _{нерж} [Нм]	m [g]
6.2	16	25.2	12.6	4	6.5	18.0
нержавеющая сталь, 1 комплект						0.0.441.74

Комплект универсальных креплений 8 

a [mm]	b [mm]	c [mm]	d [mm]	e [mm]	M _{бзр} [Нм]	m [g]
8	20	33.5	16	5	25	41.0
блестящее цинковое покрытие, 1 комплект						0.0.026.92

Комплект универсальных креплений 8 

a [mm]	b [mm]	c [mm]	d [mm]	e [mm]	M _{нерж} [Нм]	m [g]
8	20	33.5	16	5	20	41.0
нержавеющая сталь, 1 комплект						0.0.444.18

Комплект универсальных креплений 8 St 

Универсальное крепление St, нержавеющая сталь

a [mm]	b [mm]	c [mm]	d [mm]	e [mm]	M _{бзр} [Нм]	m [g]
8	20	32.5	16	5	25	45.0
блестящее цинковое покрытие, 1 комплект						0.0.488.60

Комплект универсальных креплений 8 St 

Универсальное крепление St, нержавеющая сталь

a [mm]	b [mm]	c [mm]	d [mm]	e [mm]	M _{нерж} [Нм]	m [g]
8	20	32.5	16	5	20	45.0
нержавеющая сталь, 1 комплект						0.0.488.51

Комплект универсальных креплений 10 

a [mm]	b [mm]	c [mm]	d [mm]	e [mm]	M _{бзр} [Нм]	m [g]
10	25	41	20	6	46	97.4
блестящее цинковое покрытие, 1 комплект						0.0.632.07

Комплект универсальных креплений 12 

Универсальное крепление 12, литой цинк
 Винт с внутренним шестигранником DIN 7984-M12x45, сталь
 Шайба DIN 433-13, сталь
 Закладная гайка 12, сталь, M12
 M_{бзр} = 60 Nm m = 155.0 g

блестящее цинковое покрытие, 1 комплект						0.0.003.57
-----------------------------------------	--	--	--	--	--	------------

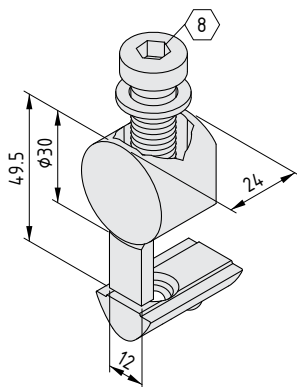



Комплекты универсальных креплений 5/8 и 8/5

- Для соединения друг с другом профилей серий 5 и 8
- Соединения можно модифицировать и перемещать на другое место



Для универсального прочного соединения профилей 5 и 8. Поскольку обработке подвергается только один из соединяемых профилей, эти крепления можно использовать для установки профилей, которые впоследствии потребуются переместить на другое место. Профиль с таким комплектом

креплений можно легко установить на уже существующую конструкцию.

Перед соединением профили необходимо обработать так же, как и для установки обычных комплектов универсальных креплений.

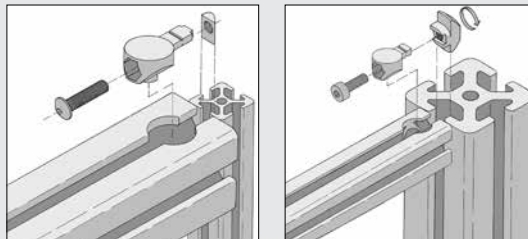

Комплекты универсальных креплений всегда используются парами. Если необходимо, выступ, защищающий универсальное крепление от кручения, может быть сломан в специально предусмотренном утонченном месте.

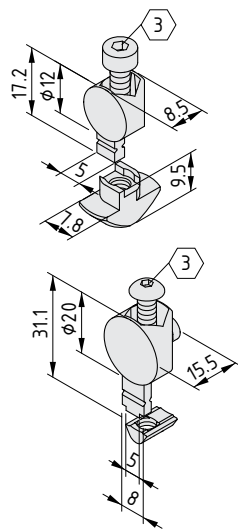

Комплект универсальных креплений 5/8



Универсальное крепление 5, литой цинк
 Винт с внутренним шестигранником DIN 912-M4x18, сталь
 Специальная закладная гайка 8 Zn M4

$M_{bz-p} = 3 \text{ Nm}$ $m = 9.0 \text{ g}$

блестящее цинковое покрытие, 1 комплект

0.0.370.34

Комплект универсальных креплений 8/5



Универсальное крепление 8/5, литой цинк
 Винт с полукруглой головкой ISO 7380-M5x16, сталь
 Закладная гайка 5 St M5

$M_{bz-p} = 3 \text{ Nm}$ $m = 18.0 \text{ g}$

блестящее цинковое покрытие, 1 комплект

0.0.370.25



Комплекты стандартных креплений

Устойчивые неподвижные винтовые соединения для профилей

- Для неподвижного соединения профилей
- Отлично противодействуют смещению и скручиванию

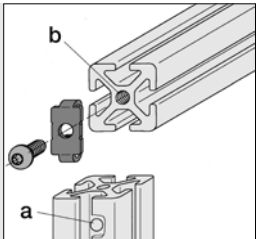

Необходимая резьба нарезается непосредственно в центральном отверстии профиля.

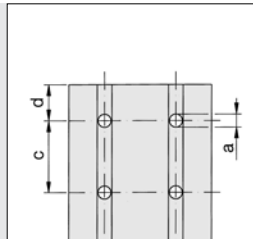
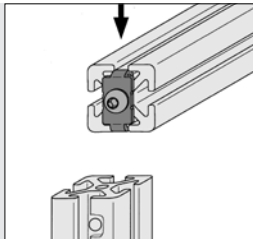

Положение сквозных отверстий для ключа.



Стандартные крепежные элементы из набора ESD используются так же, как и обычные стандартные крепежные элементы. Специальная конструкция винтов позволяет частично удалить изолирующий анодированный слой в углублении профиля, в результате чего образуется электрический контакт между соединенными профилями.

Для того чтобы сделать крепежные элементы ESD более различимыми, в соответствии с требованиями директивы 2002/95/EC ("RoHS") на них нанесен желтый пассивирующий слой.

Комплект стандартных креплений

	5	6	8	8 E	10	12
a	∅ 4.3 мм	∅ 5.5 мм	∅ 7 мм	∅ 7 мм	∅ 9 мм	∅ 11.5 мм
b	M5 12 мм	M6 15 мм	M8 16 мм	-	M10 22 мм	M12 30 мм
c	20 мм	30 мм	40 мм	40 мм	50 мм	60 мм
d	10 мм	15 мм	20 мм	20 мм	25 мм	30 мм

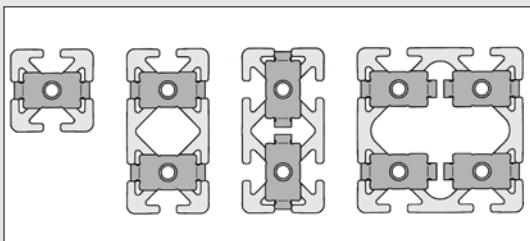

Стандартные соединительные пластины можно расположить в требуемом направлении, в зависимости от положения профилей. Большие профили с высокой несущей способностью можно соединить при помощи увеличенного количества стандартных креплений.

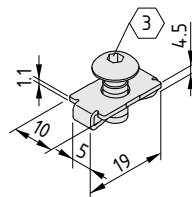

Комплект стандартных креплений 5



Стандартная соединительная пластина 5, сталь
Специальный винт с полукруглой головкой, аналог ISO 7380-M5x12, сталь
 $M_{bz-p} = 4.5 \text{ Nm}$ $m = 4.0 \text{ g}$

блестящее цинковое покрытие, 1 комплект

0.0.370.08

Комплект стандартных креплений 5



$M_{черж} = 3.6 \text{ Nm}$ $m = 4.0 \text{ g}$

нержавеющая сталь, 1 комплект

0.0.437.49

Комплект стандартных креплений 5 ESD



$M_{bz-p} = 4.5 \text{ Nm}$ $m = 4.0 \text{ g}$

блестящее цинковое покрытие, 1 комплект

0.0.612.14

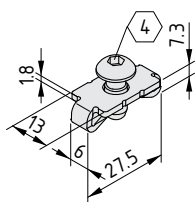

Комплект стандартных креплений 6	6
Стандартная соединительная пластина 6, сталь	
Специальный винт с полукруглой головкой, аналог ISO 7380-M6x14, сталь	
$M_{bz-p} = 10 \text{ Nm}$ $m = 9.0 \text{ g}$	
блестящее цинковое покрытие, 1 комплект	0.0.419.14

Комплект стандартных креплений 6	6
$M_{\text{нерж}} = 8 \text{ Nm}$ $m = 9.0 \text{ g}$	
нержавеющая сталь, 1 комплект	0.0.439.10

Комплект стандартных креплений 6 ESD	ESD 6
$M_{bz-p} = 10 \text{ Nm}$ $m = 9.0 \text{ g}$	
блестящее цинковое покрытие, 1 комплект	0.0.612.04

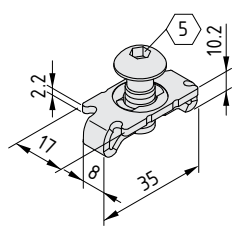

Комплект стандартных креплений 8	8
Стандартная соединительная пластина 8, сталь	
Специальный винт с полукруглой головкой, аналог ISO 7380-M8x20, сталь	
$M_{bz-p} = 25 \text{ Nm}$ $m = 21.0 \text{ g}$	
блестящее цинковое покрытие, 1 комплект	0.0.026.07

Комплект стандартных креплений 8	8
$M_{\text{нерж}} = 20 \text{ Nm}$ $m = 21.0 \text{ g}$	
нержавеющая сталь, 1 комплект	0.0.388.79

Комплект стандартных креплений 8 ESD	ESD 8
$M_{bz-p} = 25 \text{ Nm}$ $m = 21.0 \text{ g}$	
блестящее цинковое покрытие, 1 комплект	0.0.610.11

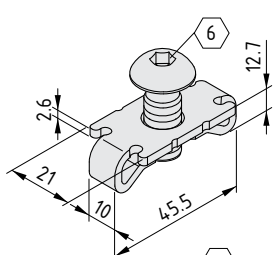

Комплект стандартных креплений 10	10
Стандартная соединительная пластина 10, сталь	
Специальный винт с полукруглой головкой, аналог ISO 7380-M10x25, сталь	
$M_{bz-p} = 46 \text{ Nm}$ $m = 43.2 \text{ g}$	
блестящее цинковое покрытие, 1 комплект	0.0.625.08

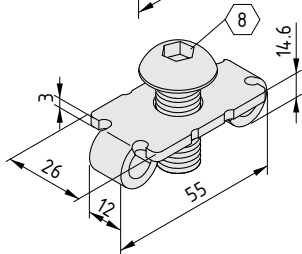

Комплект стандартных креплений 12	12
Стандартная соединительная пластина 12, сталь	
Специальный винт с полукруглой головкой, аналог ISO 7380-M12x30, сталь	
$M_{bz-p} = 80 \text{ Nm}$ $m = 70.0 \text{ g}$	
блестящее цинковое покрытие, 1 комплект	0.0.003.35

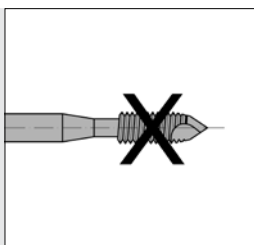

Для соединений профилей серии 8, которые не будут подвергаться большим нагрузкам, можно использовать комплекты стандартных креплений 8 Е со специальными саморезами, для установки которых требуется меньше механической обработки.

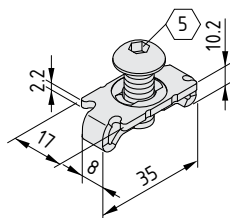

Комплект стандартных креплений 8 Е



Стандартная соединительная пластина 8, сталь
 Специальный саморез с полукруглой головкой, головка - аналог ISO 7380-M7.3x20, сталь
 $M_{вз-р} = 20 \text{ Nm}$ $m = 20.0 \text{ g}$

блестящее цинковое покрытие, 1 комплект

0.0.421.75



Комплект стандартных креплений 8 К представляет собой специальную версию хорошо зарекомендовавших себя обычных стандартных креплений. Он применяется для соединения под прямым углом профилей серии 8, удерживающих панельные элементы.

Последние можно вставить в продольные пазы профилей, не выполняя вырезы на углах.

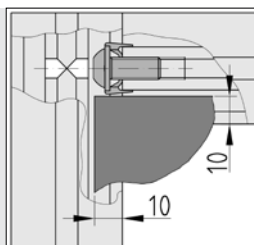

Рекомендуется вставлять элементы панелей на глубину 10 мм в углубление профиля 8.

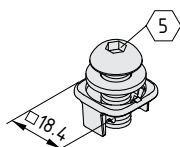

Комплект стандартных креплений 8 К



Втулка, POM, черная
 Шайба ISO 7089-8, сталь, блестящее цинковое покрытие
 Винт с полукруглой головкой ISO 7380-M8x20, сталь, блестящее цинковое покрытие
 $M = 25 \text{ Nm}$ $m = 11.0 \text{ g}$

1 комплект

0.0.488.07

Комплект стандартных креплений 8 К ESD



Втулка, POM, черная
 Шайба D9/D16-1.6, сталь, блестящее цинковое покрытие
 Винт с полукруглой головкой M8x20 ESD, сталь, блестящее цинковое покрытие
 $M = 25 \text{ Nm}$ $m = 11.0 \text{ g}$

1 комплект

0.0.625.33



Комплект автоматических креплений 8 N

- Для прямоугольных профилей с закрытыми продольными пазами
- Сохраняется простота очистки поверхностей



Специальная разновидность комплектов автоматических креплений, предназначенная для установки в профили с закрытыми продольными пазами. Продольный паз необходимо вскрыть, как показано ниже.

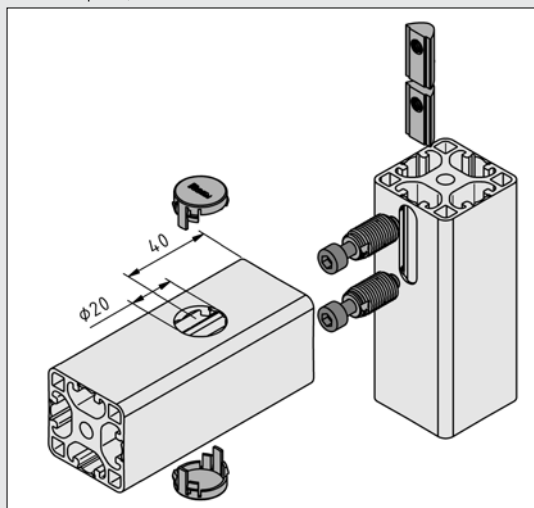

Крепление располагается внутри профиля. Для доступа к винтам необходимо только просверлить отверстие. В дальнейшем это отверстие закрывается заглушкой серого цвета.

Закладная гайка вставляется в продольный паз второго профиля. Затем в нее вкручивается винт из комплекта автоматического крепления.

Если продольный паз второго профиля также закрыт, закладная гайка вставляется или через торец профиля, или через предварительно выполненное отверстие в стенке, закрывающей паз.

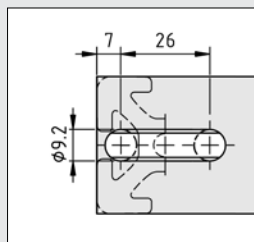

Отверстие в закрытом продольном пазу профиля серии 8, необходимое для установки закладных гаек из двух комплектов автоматических креплений 8 N.

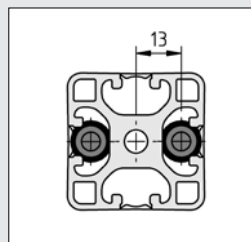

Комплекты автоматических креплений всегда используются парами.



Примечание:

Для затяжки соединений на основе комплектов автоматических креплений 8 N можно использовать специальный L-образный ключ 5 A/F N.

594

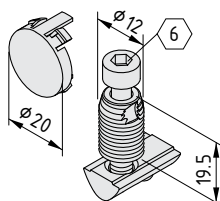

Комплект автоматических креплений 8 N



Автоматическое крепление 8 N, сталь, черное
 Заглушка, PA, серая
 Винт с внутренним шестигранником M6x30, сталь, яркое цинковое покрытие
 Закладная гайка V 8 сталь M6, блестящее цинковое покрытие
 M = 14 Nm m = 27.0 g

1 комплект

0.0.489.96



Комплект автоматических креплений 8 N D40

- Для соединения цилиндрических профилей 8 D40
- Возможно соединение профилей с открытыми и закрытыми продольными пазами



Комплекты автоматических креплений 8 N D40 могут использоваться для соединения профилей 8 D40 друг с другом, либо, при наличии переходника 8 D40, с профилями 8 прямоугольного сечения.

При соединении профилей 8 с закрытыми продольными пазами для установки крепления необходимо просверлить отверстие диаметром 20 мм на расстоянии 40 мм от торца профиля, которое необходимо для затяжки винта.

Если продольные пазы открыты, механическая обработка профилей не требуется. Автоматические крепления-саморезы просто вставляются в профильные пазы с торца.

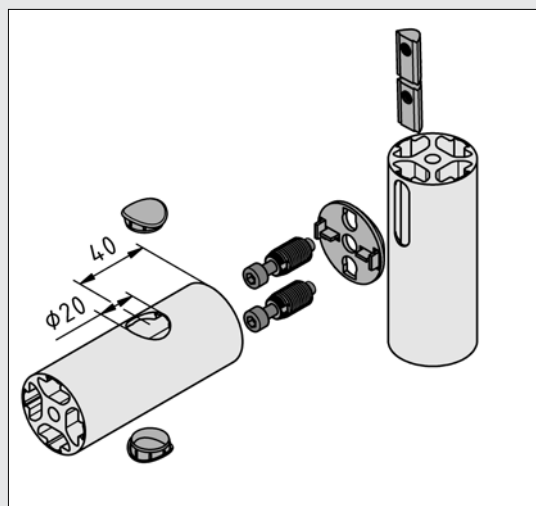

Комплект автоматических креплений 8 N D40 может использоваться для соединения профилей 8 как с открытыми, так и с закрытыми продольными пазами (хотя изначально предназначены для открытых продольных пазов). Для того чтобы закрыть установочное отверстие в боковой поверхности профиля с закрытыми продольными пазами, в комплект входят заглушки для профилей 8 прямоугольного и цилиндрического сечения. В зависимости от того, какие профили соединяются, используется заглушка с круглым или плоским внешним контуром. При соединении профилей 8 с открытыми продольными пазами сверление не требуется. Поэтому в таких случаях заглушки не используются.

Длина винта из комплекта автоматических креплений 8 N D40 подбирается с учетом толщины переходника 8 D40. Поэтому, в целях обеспечения максимального зажимающего усилия, резьба нанесена по всей длине винта.

Переходник 8 D40 104



Примечание:

Для затяжки соединений на основе комплектов автоматических креплений 8 N можно использовать специальный L-образный ключ 5 A/FN.

594

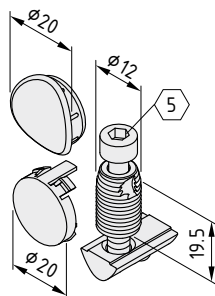

Комплект автоматических креплений 8 N D40

Автоматическое крепление 8 N, сталь, черное
 2 заглушки, ПА, серые
 Винт с внутренним шестигранником М6х32, сталь, блестящее цинковое покрытие
 Закладная гайка V 8 сталь М6, блестящее цинковое покрытие
 М = 14 Nm m = 28.5 g

1 комплект

0.0.493.91



Комплект центральных креплений

- Для изготовления рам панельных элементов
- Гибкое соединение стандартных профилей
- Средняя стойкость к смещению



Комплект центральных креплений позволяет соединить профили под прямым углом друг к другу, оставив продольные пазы, расположенные на внутренних сторонах этого угла, полностью свободными. Это важно, если в эти пазы

должен быть вставлен панельный элемент. Благодаря этому удается избежать необходимости в какой-либо механической обработке на углах панелей: их можно вставить напрямую в продольные пазы.

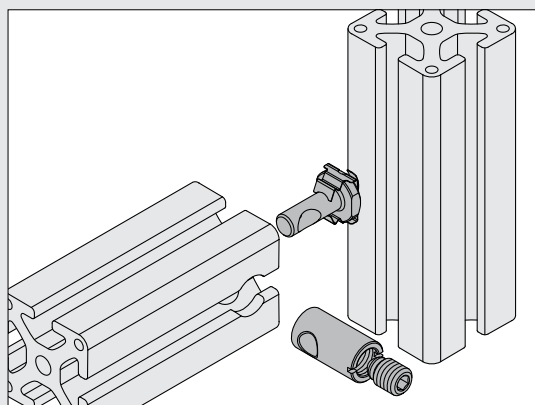

Поскольку данное крепление не обладает большим зажимающим усилием и не обеспечивает защиту от кручения, его следует применять только в сочетании с панельными элементами, которые вставляются в продольные пазы профилей, а также для создания конструкций, не подвергающихся значительным нагрузкам. Если к соединению предъявляются более высокие требования, в том числе - требования по безопасности, рекомендуется использовать базовые технологии крепления (комплекты стандартных, универсальных или автоматических креплений).

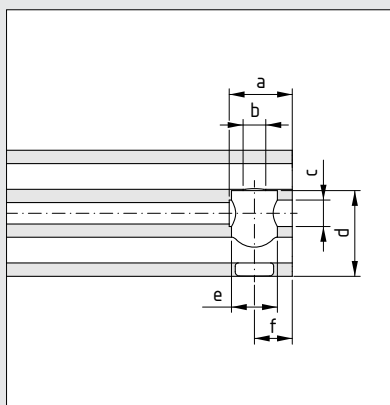

Перед установкой центральных креплений необходимо особым образом обработать профиль, который будет соединяться торцом с другим профилем.

При помощи ступенчатого сверла D14.2 (0.0.492.60) необходимо просверлить отверстие, через которое будет вставляться крепление.

Для выполнения отверстия под центральное крепление 10 используется ступенчатое сверло D18.2 (0.0.632.75).

Комплект центральных креплений

	a	b	c	d	e	f
8	20 мм	∅ 7 мм	∅ 8.2 мм	26.7 мм	∅ 14.2 мм	12/11 мм*
10	25 мм	∅ 9 мм	∅ 10.5 мм	34 мм	∅ 18.2 мм	15 мм

* Если центральное крепление устанавливается совместно с радиальным уплотнением, расстояние между этим отверстием и торцом профиля необходимо уменьшить с 12 до 11 мм.

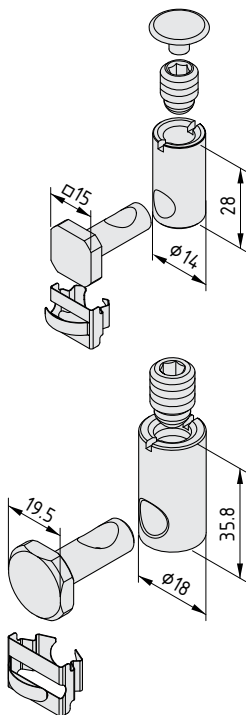

Комплект центральных креплений 8



- Зажимная шпилька, сталь, блестящее цинковое покрытие
- Зажимная пружина, нержавеющая сталь
- Втулка с отверстием, сталь, блестящее цинковое покрытие
- Потайной винт M10, сталь, блестящее цинковое покрытие
- Заглушка, PA, серая
- M = 15 Nm m = 35.0 g

1 комплект

0.0.494.15

Комплект центральных креплений 10



- Зажимная шпилька, сталь, блестящее цинковое покрытие
- Зажимная пружина, нержавеющая сталь
- Втулка с отверстием, сталь, блестящее цинковое покрытие
- Потайной винт M12, сталь, блестящее цинковое покрытие
- M = 22 Nm m = 87.0 g

блестящее цинковое покрытие, 1 комплект

0.0.632.74



Комплект креплений-защелок 8 90°

- Для простой и гибкой сборки конструкций
- Соединение профилей с любым углом поворота
- Возможность разборки
- Идеально подходят для создания прототипов и временных конструкций



Один щелчок, и все готово. Установить стойку действительно так просто. Комплект креплений-защелок позволяет соединять профили друг с другом в любых точках, практически под любым углом вращения. Секции профилей могут легко добавляться к существующим конструкциям, использоваться повторно, как временные стойки. Благодаря этому комплекты креплений-защелок особенно полезны для сборки временных конструкций. Любые изменения можно внести просто и быстро.

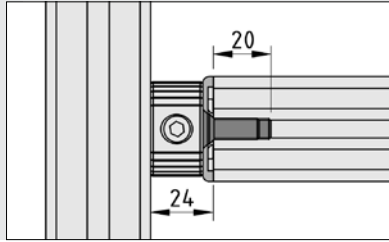
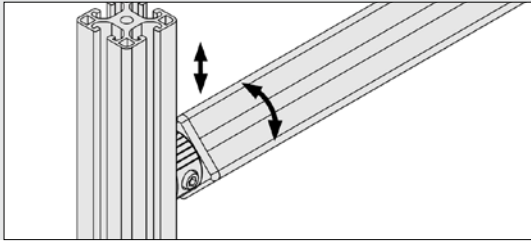

Для того чтобы установить крепление защелку 8 90°, необходимо нарезать резьбу М8х20 в центральном отверстии профиля 8, который будет соединяться торцом с другим профилем. В этом случае расстояние между торцом одного профиля и боковой стороной другого профиля составит 24 мм.

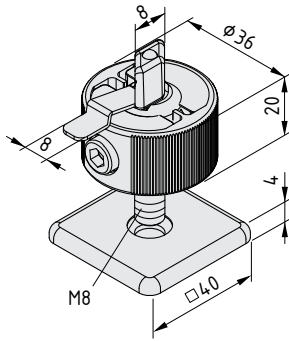

Комплект креплений-защелок 8 90°



- Зажимной профиль, алюминий, естественный цвет
- Зажимные элементы, нержавеющая сталь
- Стопорная полоска, нержавеющая сталь
- Винт с внутренним шестигранником М6х25, сталь, блестящее цинковое покрытие
- Натяжной винт М8, сталь, блестящее цинковое покрытие
- Заглушка 8 40х40, литой цинк, белый алюминий

1 комплект

0.0.606.94



Комплект прямых креплений 8 90°

- Соединение профилей под прямым углом
- Возможно соединение с любым углом поворота



Комплект прямых креплений 8 90° используется для соединения профилей 8 под прямым углом. Профили могут быть зафиксированы торцом под любым углом поворота. Для этого в центральном отверстии необходимо нарезать резьбу M8x16.

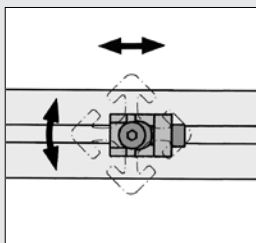

Комплект прямых креплений 8 90° в особенности подходит для ситуаций, когда необходимо создать переустанавливаемое соединение профилей с одним или несколькими закрытыми продольными пазами, когда использовать универсальные или автоматические крепления невозможно.

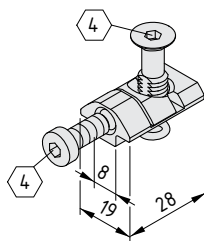

Комплект прямых креплений 8 90°



- Крепление, литая сталь
- Потайной винт M8x27, сталь
- Кольцевое уплотнение, NBR, черное
- Винт с внутренним шестигранником DIN 7984-M6x14, сталь
- $M_{\text{нерж.}} = 5.5 \text{ Nm}$ $m = 30.0 \text{ g}$

нержавеющая сталь, 1 комплект

0.0.388.67

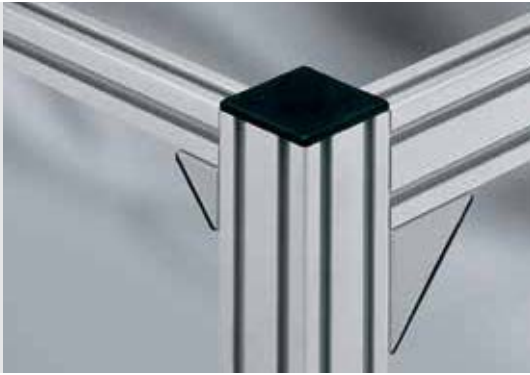

Угловой кронштейн Zn

Простое, устойчивое соединение

- Усиление места соединения профилей
- Прочное соединение без механической обработки профилей
- Возможность быстрого изменения
- Доступны также изделия для серии X



Для того чтобы упростить установку угловых кронштейнов, рекомендуется использовать комплекты, в которые входят соответствующие винты и специальные шайбы.



Угловые кронштейны идеально подходят для крепления кабель-каналов. Закругленная внутренняя кромка предотвращает повреждение кабелей.



Для конструкций из профилей серии X доступны специальные угловые кронштейны X 8.

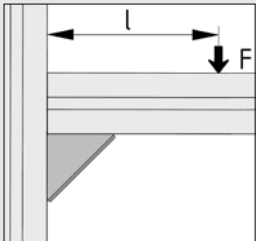

Если необходимо усилить соединение больших профилей или каналов, можно использовать несколько угловых кронштейнов, расположив их параллельно друг к другу.

Примечание: Убедитесь в том, что не превышает максимальная растягивающая нагрузка на продольный паз профиля!

Примечание: Для угловых кронштейнов серии 6, 8 и 12 используются специальные квадратные шайбы, которые позволяют повысить зажимающее усилие.

Угловой кронштейн 5	20x20 Zn	$F < 250 \text{ N}$ \wedge $F \times l < 5 \text{ Nm}$
Угловой кронштейн 5	40x40 Zn	$F < 500 \text{ N}$ \wedge $F \times l < 25 \text{ Nm}$
Угловой кронштейн 6	30x30 Zn	$F < 500 \text{ N}$ \wedge $F \times l < 12 \text{ Nm}$
Угловой кронштейн 6	60x60 Zn	$F < 1,000 \text{ N}$ \wedge $F \times l < 36 \text{ Nm}$
Угловой кронштейн (X) 8	40x40 Zn	$F < 1,000 \text{ N}$ \wedge $F \times l < 50 \text{ Nm}$
Угловой кронштейн (X) 8	80x80 Zn	$F < 2,000 \text{ N}$ \wedge $F \times l < 150 \text{ Nm}$
Угловой кронштейн 8	160x80 Zn	$F < 2,000 \text{ N}$ \wedge $F \times l < 150 \text{ Nm}$
Угловой кронштейн 10	50x50 Zn	$F < 1,500 \text{ N}$ \wedge $F \times l < 75 \text{ Nm}$
Угловой кронштейн 10	100x100 Zn	$F < 3,000 \text{ N}$ \wedge $F \times l < 200 \text{ Nm}$
Угловой кронштейн 12	60x60 Zn	$F < 2,000 \text{ N}$ \wedge $F \times l < 100 \text{ Nm}$
Угловой кронштейн 12	120x120 Zn	$F < 4,000 \text{ N}$ \wedge $F \times l < 250 \text{ Nm}$

Необходимо проверить несущую способность и убедиться в выполнении обоих условий.

Материалы, используемые для изготовления всех следующих изделий:

Литой цинк

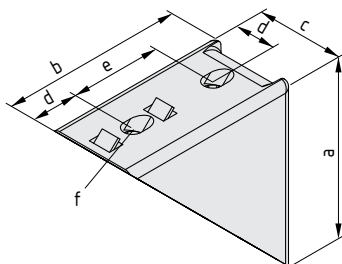

Угловой кронштейн 5 20x20 Zn 

a [mm]	b [mm]	c [mm]	d [mm]	e [mm]	f [mm]	m [g]
20	20	20	10	-	∅5.3	14.0

цвет белого алюминия RAL 9006, 1 шт. 0.0.425.03

Угловой кронштейн 5 40x40 Zn 

a [mm]	b [mm]	c [mm]	d [mm]	e [mm]	f [mm]	m [g]
40	40	20	10	20	∅5.3	39.0

цвет белого алюминия RAL 9006, 1 шт. 0.0.425.06

Угловой кронштейн 6 30x30 Zn 

a [mm]	b [mm]	c [mm]	d [mm]	e [mm]	f [mm]	m [g]
30	30	30	15	-	∅6.6	47.0

цвет белого алюминия RAL 9006, 1 шт. 0.0.419.63

Угловой кронштейн 6 60x60 Zn 

a [mm]	b [mm]	c [mm]	d [mm]	e [mm]	f [mm]	m [g]
60	60	30	15	30	∅6.6	130.0

цвет белого алюминия RAL 9006, 1 шт. 0.0.419.65

Угловой кронштейн 8 40x40 Zn 

a [mm]	b [mm]	c [mm]	d [mm]	e [mm]	f [mm]	m [g]
40	40	40	20	-	∅8.2	119.0

цвет белого алюминия RAL 9006, 1 шт. 0.0.411.24

Угловой кронштейн 8 80x80 Zn 

a [mm]	b [mm]	c [mm]	d [mm]	e [mm]	f [mm]	m [g]
80	80	40	20	40	∅8.2	270.0

цвет белого алюминия RAL 9006, 1 шт. 0.0.411.23

Угловой кронштейн 8 160x80 Zn 

a [mm]	b [mm]	c [mm]	d [mm]	e [mm]	f [mm]	m [g]
80	160	40	20	40	∅8.2	530.0

цвет белого алюминия RAL 9006, 1 шт. 0.0.436.23

Угловой кронштейн 12 60x60 Zn 

a [mm]	b [mm]	c [mm]	d [mm]	e [mm]	f [mm]	m [g]
60	60	60	30	-	∅12.5	350.0

цвет белого алюминия RAL 9006, 1 шт. 0.0.003.20

Угловой кронштейн 12 120x120 Zn 

a [mm]	b [mm]	c [mm]	d [mm]	e [mm]	f [mm]	m [g]
120	120	60	30	60	∅12.5	900.0

цвет белого алюминия RAL 9006, 1 шт. 0.0.003.21

Угловой кронштейн	Артикул
6 30x30	0.0.491.43
6 60x60	0.0.491.43
8 40x40	0.0.494.45
8 80x80	0.0.494.45
8 160x80	0.0.416.11

При установке угловых кронштейнов необходимо использовать соответствующие шайбы.

Шайба 10.5x10.5x1.3

Сталь
m = 0.6 g

блестящее цинковое покрытие, 1 шт. **0.0.491.43**

Шайба 13.5x9x1

Сталь
m = 0.6 g

блестящее цинковое покрытие, 1 шт. **0.0.416.11**

Шайба 13.9x13.9x2

Сталь
m = 1.7 g

блестящее цинковое покрытие, 1 шт. **0.0.494.45**

Материалы, используемые для изготовления всех следующих изделий:
РА-GF

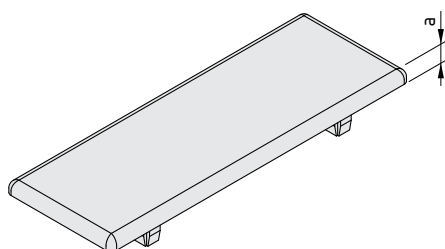

Заглушка для углового кронштейна 5 20x20

a = 2.5 mm m = 1.0 g

цвет черн., 1 шт. **0.0.425.04**

Заглушка для углового кронштейна 5 40x40

a = 2.5 mm m = 3.0 g

цвет черн., 1 шт. **0.0.425.07**

Заглушка для углового кронштейна 6 30x30

a = 3.0 mm m = 4.0 g

цвет черн., 1 шт. **0.0.419.64**

Заглушка для углового кронштейна 6 60x60

a = 3.0 mm m = 7.0 g

цвет черн., 1 шт. **0.0.419.66**

Заглушка для углового кронштейна 8 40x40

a = 4.0 mm m = 6.0 g

цвет черн., 1 шт. **0.0.411.26**



цвет серый RAL 7042, 1 шт. **0.0.627.57**

Заглушка для углового кронштейна 8 80x80

a = 4.0 mm m = 13.0 g

цвет черн., 1 шт. **0.0.411.25**

цвет серый RAL 7042, 1 шт. **0.0.627.58**

Заглушка для углового кронштейна 8 160x80	
a = 4.0 mm m = 23.0 g	
цвет черн., 1 шт.	0.0.436.25
цвет серый RAL 7042, 1 шт.	0.0.627.59
Заглушка для углового кронштейна 12 60x60	
a = 5.4 mm m = 20.0 g	
цвет черн., 1 шт.	0.0.005.06
Заглушка для углового кронштейна 12 120x120	
a = 5.4 mm m = 40.0 g	
цвет черн., 1 шт.	0.0.005.07

Информация относится ко всем перечисленным ниже комплектам:

Угловой кронштейн Zn, литой цинк, RAL9006
 Заглушка для углового кронштейна, PA, черная
 Крепежные элементы и шайбы, сталь, блестящее цинковое покрытие

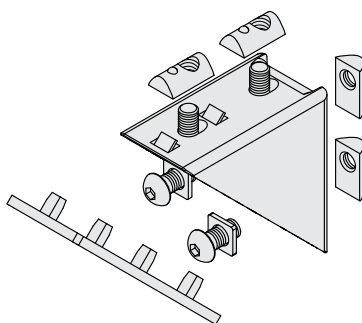

Комплект угловых кронштейнов 5 20x20	
m = 23.0 g	
1 комплект	0.0.425.02
Комплект угловых кронштейнов 5 40x40	
m = 58.0 g	
1 комплект	0.0.425.05
Комплект угловых кронштейнов 6 30x30	
m = 66.0 g	
1 комплект	0.0.419.67
Комплект угловых кронштейнов 6 30x30	
m = 166.0 g	
1 комплект	0.0.419.68
Комплект угловых кронштейнов 8 40x40	
m = 163.0 g	
1 комплект	0.0.411.15
Комплект угловых кронштейнов 8 80x80	
m = 360.0 g	
1 комплект	0.0.411.32
Комплект угловых кронштейнов 8 160x80	
m = 662.0 g	
1 комплект	0.0.436.24
Комплект угловых кронштейнов 12 30x30	
m = 520.0 g	
1 комплект	0.0.003.53
Комплект угловых кронштейнов 12 120x120	
m = 1.2 kg	
1 комплект	0.0.003.54

Информация относится ко всем перечисленным ниже комплектам:

Угловой кронштейн Zn, литой цинк, RAL9006

Заглушка для углового кронштейна, PA, серая

Крепежные элементы и шайбы, сталь, блестящее цинковое покрытие

Комплект угловых кронштейнов 10 50x50 

m = 335.0 g

1 комплект 0.0.625.23

Комплект угловых кронштейнов 10 100x100 

m = 826.0 g

1 комплект 0.0.625.26



Комплект угловых кронштейнов X 8 40x40 

m = 150.0 g

1 комплект 0.0.601.62

Комплект угловых кронштейнов X 8 80x80 

m = 360.0 g

1 комплект 0.0.601.61

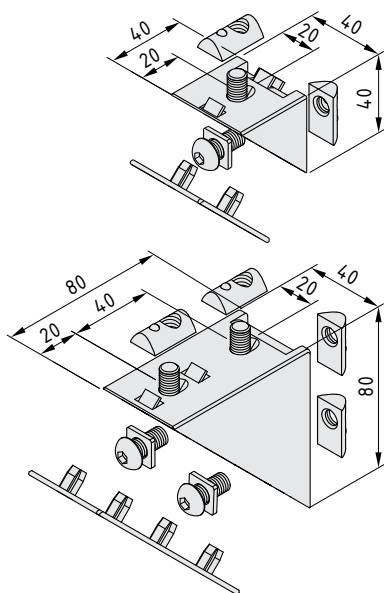



Угловой кронштейн V Zn

- Простое и стойкое к кручению соединение профилей
- Для средних нагрузок
- Механическая обработка не требуется



Угловые кронштейны V Zn очень просты в использовании и позволяют соединять профили под прямым углом. При этом механическая обработка профилей не требуется. На угловых кронштейнах V Zn имеются антиторсионные элементы, благодаря которым крепление автоматически занимает

надлежащее положение в продольном пазу профиля.

Такие элементы имеются только на одной из сторон крепления, поэтому кронштейн может, кроме того, использоваться для крепления к профилям любых других деталей.

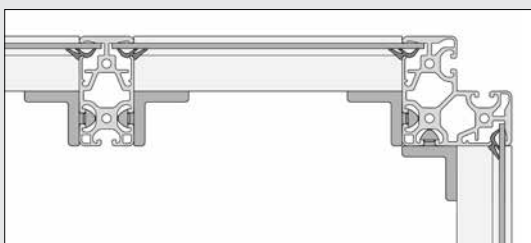

Легкие зажимные профили крепятся на угловых кронштейнах V 8 40 Zn.

Информация относится ко всем перечисленным ниже комплектам:

- Угловой кронштейн, литой цинк, RAL 9006 белый алюминий
- 2 закладные гайки, сталь, блестящее цинковое покрытие
- 2 потайных винта DIN 7991, сталь, блестящее цинковое покрытие

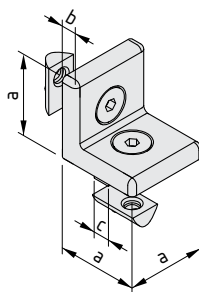

Угловой кронштейн V 5 20 Zn

a [mm]	b [mm]	c [mm]	m [g]
20	3	5	18.0
1 комплект			0.0.612.79

Угловой кронштейн V 6 30 Zn

a [mm]	b [mm]	c [mm]	m [g]
30	6	6	68.5
1 комплект			0.0.612.78

Угловой кронштейн V 8 40 Zn

a [mm]	b [mm]	c [mm]	m [g]
40	8	8	167.0
1 комплект			0.0.486.28



Угловой кронштейн Al и St

Максимальная несущая способность для профилей большого сечения

- Мощные крепления для профилей
- Для крепления тяжелых компонентов
- Прочное соединение без механической обработки профилей

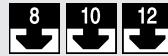

Эти угловые кронштейны представляют собой мощные крепежные элементы, которые позволяют получить прочное соединение больших профилей без механической обработки. Кроме того, они могут использоваться для создания винтовых соединений между профилями и полом или стенами, а также для монтажа на профилях тяжелых деталей, не входящих в конструкционную систему MB.

Угловые кронштейны можно привинчивать к профилям, используя, по необходимости, до четырех комплектов креплений. Они поддерживают установленные на них несущие элементы без какой-либо механической обработки.



Прочное ребро обеспечивает высокую несущую способность кронштейна, винты остаются открытыми, что облегчает установку.

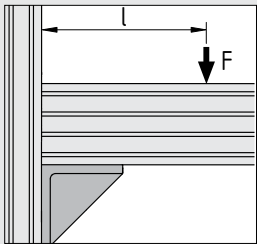

Угловой кронштейн 8 160x160-40 Al	$F < 4,000 \text{ N} \wedge F \times l < 400 \text{ Nm}$
Угловой кронштейн 8 160x160 Al	$F < 8,000 \text{ N} \wedge F \times l < 800 \text{ Nm}$
Угловой кронштейн 8 160x160 St	$F < 8,000 \text{ N} \wedge F \times l < 1,200 \text{ Nm}$
Угловой кронштейн 10 200x200-50 Al	$F < 5,000 \text{ N} \wedge F \times l < 500 \text{ Nm}$
Угловой кронштейн 12 240x240 Al	$F < 16,000 \text{ N} \wedge F \times l < 4,200 \text{ Nm}$

Необходимо проверить несущую способность и убедиться в выполнении обоих условий.

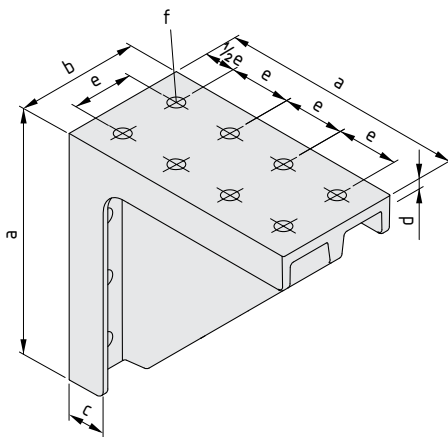

Угловой кронштейн 8 160x160 Al M8							8
Литой алюминий							
a [mm]	b [mm]	c [mm]	d [mm]	e [mm]	f [mm]	m [kg]	
160	80	24	7.5	40	∅9	1.1	
цвет белого алюминия RAL 9006, 1 шт.							0.0.602.36
Угловой кронштейн 8 160x160 St M8							8
Высокопрочный чугун							
a [mm]	b [mm]	c [mm]	d [mm]	e [mm]	f [mm]	m [kg]	
160	80	24	7	40	∅9	2.4	
цвет белого алюминия RAL 9006, 1 шт.							0.0.475.21
Угловой кронштейн 12 240x240 Al M12							12
Литой алюминий							
a [mm]	b [mm]	c [mm]	d [mm]	e [mm]	f [mm]	m [kg]	
240	120	26	9.5	60	∅13.5	2.7	
цвет белого алюминия RAL 9006, 1 шт.							0.0.007.79

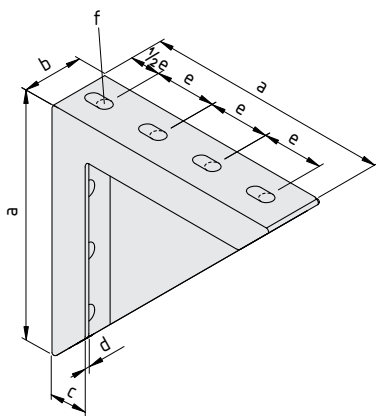

Угловой кронштейн 8 160x160-40 Al M8							8
Литой алюминий							
a [mm]	b [mm]	c [mm]	d [mm]	e [mm]	f [mm]	m [g]	
160	40	24	7.5	40	∅9	480.0	
цвет белого алюминия RAL 9006, 1 шт.							0.0.619.56

Угловой кронштейн 10 200x200-50 Al M10							10
Литой алюминий							
a [mm]	b [mm]	c [mm]	d [mm]	e [mm]	f [mm]	m [g]	
200	50	30	10	50	∅11	899.0	
цвет белого алюминия RAL 9006, 1 шт.							0.0.624.78

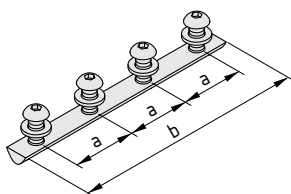

Крепежный комплект для углового кронштейна 8 160x160 M8				8
Профильная планка 8 St M8, блестящее цинковое покрытие				
4 винта с полукруглой головкой ISO 7380-M8x20, сталь, блестящее цинковое покрытие				
4 шайбы DIN 1441-9.0, сталь, блестящее цинковое покрытие				
a [mm]	b [mm]	M [Нм]	m [g]	
40	150	25	132.0	
1 комплект				0.0.479.96

Крепежные комплект для углового кронштейна 10 200x200 M10				10
Профильная планка 10 St M10, блестящее цинковое покрытие				
4 винта с полукруглой головкой ISO 7380-M10x25, сталь, блестящее цинковое покрытие				
4 шайбы DIN 125-10.5, сталь, блестящее цинковое покрытие				
a [mm]	b [mm]	M [Нм]	m [g]	
50	190	46	231.8	
1 комплект				0.0.632.41

Крепежный комплект для углового кронштейна 12 240x240 M12				12
Профильная планка 12 St M12-60, блестящее цинковое покрытие				
4 винта с полукруглой головкой ISO 7380-M12x30, сталь, блестящее цинковое покрытие				
4 шайбы DIN 1441-13.0, сталь, блестящее цинковое покрытие				
a [mm]	b [mm]	M [Нм]	m [g]	
60	230	80	400.0	
1 комплект				0.0.609.16



Угловой кронштейн 8 160x160 St M12 устанавливается при помощи крепежных элементов 8 M12. Чрезвычайно мощное соединение профилей обеспечивается при помощи болтов M12 и профилей 8. В качестве альтернативы, угловой кронштейн 8 St M12 можно закрепить болтами и закладными гайками 8 St M8.

item
Innovation



Высокопрочный двухкомпонентный крепежный элемент позволяет надежно закреплять любые детали в продольных пазах профилей 8. Обе части крепежного элемента вставляются в паз в любом месте, а затем сдвигаются друг к другу. Встроенный подпружиненный шарик удерживает части крепежного элемента на месте и облегчает установку винтового крепления.

Момент затяжки гайки крепежного элемента 8 M12, M = 80 Нм.

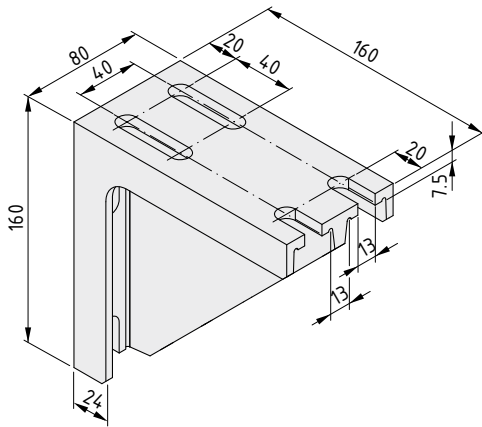

Угловой кронштейн 8 160x160 St M12

Высокопрочный чугун
m = 2.2 kg

цвет белого алюминия RAL 9006, 1 шт.

0.0.475.20

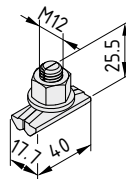

Крепежный элемент 8 M12

Часть крепежного элемента, литая нержавеющая сталь
Часть крепежного элемента с подпружиненным шариком, литая нержавеющая сталь
Гайка DIN 934-M12, сталь, блестящее цинковое покрытие
Шайба DIN 125-12, сталь, блестящее цинковое покрытие
M = 80 Nm m = 70.0 g

1 комплект

0.0.473.02



Комплекты угловых креплений

- Соединение трех профилей с образованием угла
- Стильные заглушки двух цветов

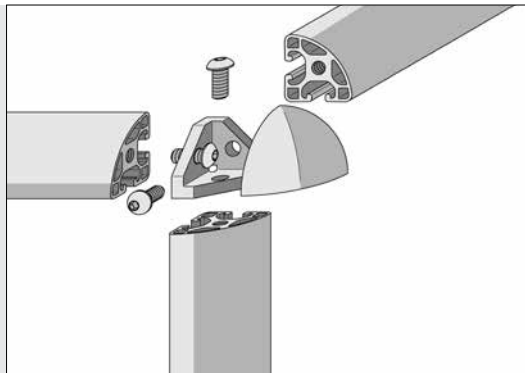

Комплекты креплений могут использоваться для образования углов из двух или трех профилей и обеспечивают непрерывную геометрию соединения.

Комплекты креплений идеально подходят для создания привлекательных витрин, столов, корпусов и др. Для этого необходимо нарезать резьбу в центральных отверстиях профилей.

Информация относится ко всем перечисленным ниже комплектам:

Крепление, литой цинк, черное
 Заглушка крепления
 3 винта с полукруглой головкой ISO 7380

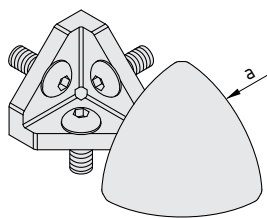

Комплект креплений 5 R20-90°		
a = R20	m = 21.0 g	
цвет черн., 1 комплект		0.0.425.97
цвет серый RAL 7042, 1 комплект		0.0.642.11
Комплект креплений 6 R30-90°		
a = R30	m = 54.0 g	
цвет черн., 1 комплект		0.0.434.87
цвет серый RAL 7042, 1 комплект		0.0.642.13
Комплект креплений 8 R40-90°		
a = R40	m = 120.0 g	
цвет черн., 1 комплект		0.0.436.35
цвет серый RAL 7042, 1 комплект		0.0.640.33

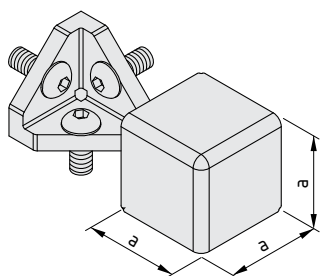

Комплект креплений 5 20x20x20	5
a = 20 mm m = 22.0 g	
цвет черн., 1 комплект	0.0.437.96
цвет серый RAL 7042, 1 комплект	0.0.642.12

Комплект креплений 6 30x30x30	6
a = 30 mm m = 59.0 g	
цвет черн., 1 комплект	0.0.434.88
цвет серый RAL 7042, 1 комплект	0.0.642.15

Комплект креплений 8 40x40x40	8
a = 40 mm m = 133.0 g	
цвет черн., 1 комплект	0.0.416.08
цвет серый RAL 7042, 1 комплект	0.0.640.32

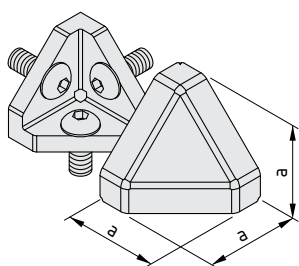

Комплект креплений 6 30x30-45°	6
a = 30 mm m = 54.0 g	
цвет черн., 1 комплект	0.0.434.86
цвет серый RAL 7042, 1 комплект	0.0.642.14

Комплект креплений 8 40x40-45°	8
a = 40 mm m = 127.0 g	
цвет черн., 1 комплект	0.0.388.68
цвет серый RAL 7042, 1 комплект	0.0.640.34

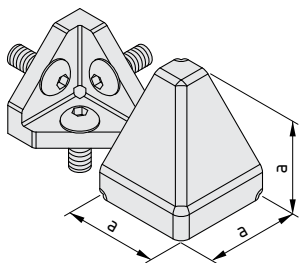

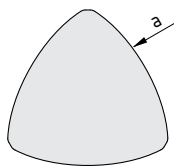

Комплект креплений 8 40x40-2x45°	8
a = 40 mm m = 128.0 g	
цвет черн., 1 комплект	0.0.436.63

Материалы, используемые для изготовления всех следующих изделий:
PA-GF





Заглушка для крепления 5 R20-90° 	
a = R20	m = 0.7 g
цвет черн., 1 шт.	0.0.425.94
цвет серый RAL 7042, 1 шт.	0.0.641.48

Заглушка для крепления 6 R30-90° 	
a = R30	m = 3.0 g
цвет черн., 1 шт.	0.0.434.83
цвет серый RAL 7042, 1 шт.	0.0.636.17

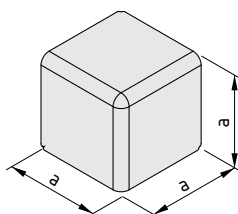
Заглушка для крепления 8 R40-90° 	
a = R40	m = 8.0 g
цвет черн., 1 шт.	0.0.436.32
цвет серый RAL 7042, 1 шт.	0.0.627.60





Заглушка для крепления 5 20x20x20 	
a = 20 мм	m = 1.0 g
цвет черн., 1 шт.	0.0.437.73
цвет серый RAL 7042, 1 шт.	0.0.641.46

Заглушка для крепления 6 30x30x30 	
a = 30 мм	m = 8.0 g
цвет черн., 1 шт.	0.0.434.84
цвет серый RAL 7042, 1 шт.	0.0.636.18

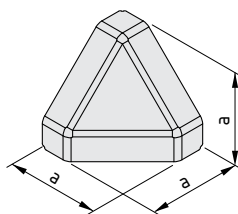
Заглушка для крепления 8 40x40x40 	
a = 40 мм	m = 16.0 g
цвет черн., 1 шт.	0.0.415.97
цвет серый RAL 7042, 1 шт.	0.0.628.69



Заглушка для крепления 6 30x30-45° 	
a = 30 мм	m = 3.0 g
цвет черн., 1 шт.	0.0.434.85
цвет серый RAL 7042, 1 шт.	0.0.636.19

Заглушка для крепления 8 40x40-45° 	
a = 40 мм	m = 9.0 g
цвет черн., 1 шт.	0.0.373.52
цвет серый RAL 7042, 1 шт.	0.0.628.68

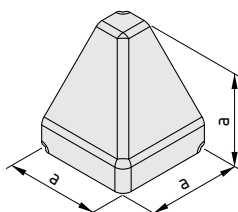

Заглушка для крепления 8 40x40-2x45° 	
a = 40 мм	m = 10.0 g
цвет черн., 1 шт.	0.0.436.62



Радиусные уплотнения

- Уплотнение торцевых поверхностей профилей
- Защита от грязи и пыли
- Идеально подходит для применения в чистых помещениях



Пластиковые радиусные уплотнения образуют непрерывный переход внешнего контура при соединении профилей под прямым углом. Они заполняют зазоры между прямым срезом на торце одного профиля и скруглением на кромке другого. Радиусные уплотнения могут использоваться совместно со всеми крепежными элементами конструктивной системы MB.

Примечание:
При использовании радиусных уплотнений со стандартными, универсальными или автоматическими креплениями, промежуточная пластиковая вставка обеспечивает прочность соединения. Рекомендуется удвоить запас прочности при проектировании.

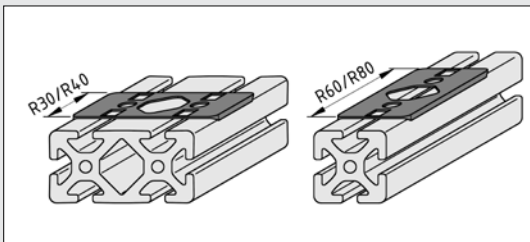

Обозначения R30, R40, R60 и R80 нанесены на длинные стороны уплотнений, обращенные к скруглениям профилей.

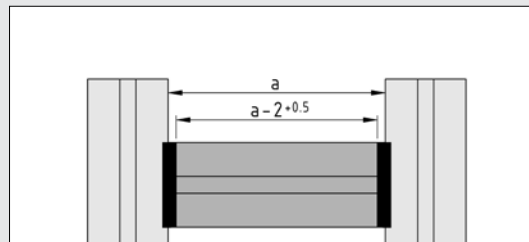

При расчете длины поперечных профилей, устанавливаемых между двумя стойками, необходимо учитывать толщину радиусного уплотнения с каждой из сторон.

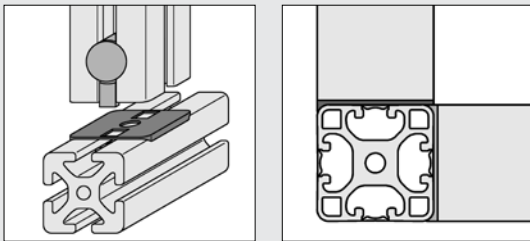

Если профиль присоединяется под прямым углом к месту, где уже установлено другое радиусное уплотнение, следует использовать радиусное уплотнение 1R.

Материалы, используемые для изготовления всех следующих изделий:

РА

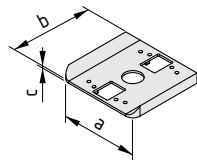

Радиусное уплотнение 6 30x30





a [mm]	b [mm]	c [mm]	m [g]
30	30	1	1.1
цвет серый RAL 7042, 1 шт.			0.0.478.73

Радиусное уплотнение 8 40x40

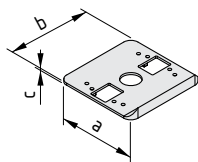

a [mm]	b [mm]	c [mm]	m [g]
40	40	1	2.0
цвет серый RAL 7042, 1 шт.			0.0.480.01



Радиусное уплотнение 6 30x30 1R 			
a [mm]	b [mm]	c [mm]	m [g]
30	30	1	1.0
цвет серый RAL 7042, 1 шт.			0.0.491.37

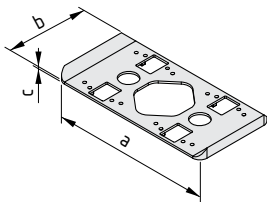

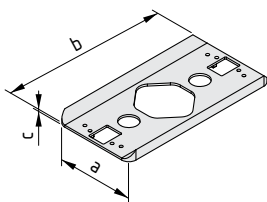

Радиусное уплотнение 8 40x40 1R 			
a [mm]	b [mm]	c [mm]	m [g]
40	40	1	2.0
цвет серый RAL 7042, 1 шт.			0.0.494.46



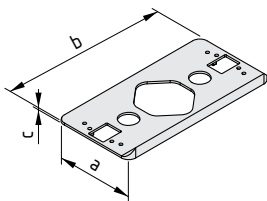

Радиусное уплотнение 6 60x30 R30 			
a [mm]	b [mm]	c [mm]	m [g]
60	30	1	1.7
цвет серый RAL 7042, 1 шт.			0.0.478.75



Радиусное уплотнение 8 80x40 R40 			
a [mm]	b [mm]	c [mm]	m [g]
80	40	1	4.0
цвет серый RAL 7042, 1 шт.			0.0.480.03

Радиусное уплотнение 6 60x30 R60 			
a [mm]	b [mm]	c [mm]	m [g]
30	60	1	2.1
цвет серый RAL 7042, 1 шт.			0.0.478.74

Радиусное уплотнение 8 80x40 R80 			
a [mm]	b [mm]	c [mm]	m [g]
40	80	1	4.0
цвет серый RAL 7042, 1 шт.			0.0.480.02

Радиусное уплотнение 6 60x30 1R60 			
a [mm]	b [mm]	c [mm]	m [g]
30	60	1	2.0
цвет серый RAL 7042, 1 шт.			0.0.491.40

Радиусное уплотнение 8 80x40 1R80 			
a [mm]	b [mm]	c [mm]	m [g]
40	80	1	4.0
цвет серый RAL 7042, 1 шт.			0.0.494.49



Переходник 8 D40

- Для соединения цилиндрических профилей 8 D40 друг с другом
- Позволяет соединять прямоугольные профили 8 и профили 8 D40



Профили 8 D40 могут быть соединены с другими профилями 8 D40, либо с профилями 8 40x40 или 80x40 при помощи крепежных элементов серии 8. Однако, в отличие от соединения двух профилей прямоугольного сечения, для этого требуется специальный адаптер.

Для соединения профилей под прямым углом хорошо подходят стандартные крепления 8 и автоматические крепления 8 N D40. При расчете длины для обрезки профилей необходимо учесть толщину стенки переходника 8 D40, которая составляет 2 мм.

Комплекты универсальных креплений 8 могут использоваться для присоединения торца прямоугольного профиля 8 к профилю 8 D40. Важно учесть, что из-за толщины стенки переходника расстояние между центром отверстия диаметром 20 мм, которое необходимо для установки креплений, и торцом профиля не должно превышать 18 мм. Кроме того, необходимо удалить антиторсионный элемент универсального крепления 8.

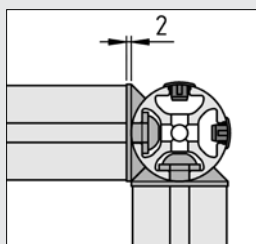

Переходник 8 D40 позволяет полностью закрыть зазор, который образуется при соединении цилиндрической внешней поверхности профилей 8 D40 и прямого торца другого профиля (или иной плоской детали). Вместо этого внешний контур одного профиля соединяется с гранью другого плавным переходом.

Кроме того, переходник 8 D40 выполняет функцию радиусного уплотнения. Он полностью закрывает торец профиля, обеспечивая герметичность отверстий в его сечении.

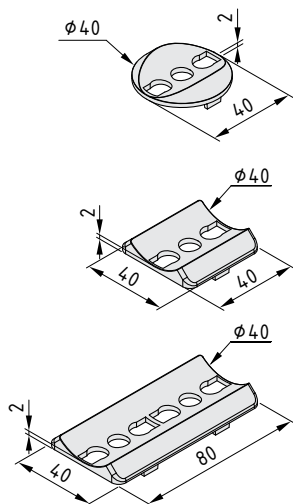

Переходник 8 D40/D40	
Литой цинк m = 28.0 g	
цвет белого алюминия RAL 9006, 1 шт.	0.0.489.88
Переходник 8 40x40/D40	
Литой цинк m = 42.0 g	
цвет белого алюминия RAL 9006, 1 шт.	0.0.489.86
Переходник 8 80x40/D40	
Литой цинк m = 84.0 g	
цвет белого алюминия RAL 9006, 1 шт.	0.0.489.87



Угловые элементы T1

- Укрепление конструкций из профилей укосинами
- Соединение профилей под углом 45°



Угловые элементы T1 позволяют соединить два профиля под углом 45°. Кроме того, они могут соединяться друг с другом. Для их крепления используются винты с полукруглой головкой ISO 7380 и шайбы DIN 125. Для присоединения профиля необходимо два универсальных крепления (с удаленными антиторсионными элементами) и винты с полукруглыми головками ISO 7380.

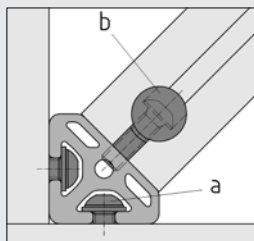

- | | | |
|----------|---|--------------------------------------------------------------------------|
| 6 | a | Винты с полукруглой головкой ISO 7380-M6x12
Шайбы DIN 125-6.4 |
| | b | Универсальные крепления 6
Винты с полукруглой головкой ISO 7380-M6x20 |
| 8 | a | Винты с полукруглой головкой ISO 7380-M8x16
Шайбы DIN 125-8.4 |
| | b | Универсальные крепления 8
Винты с полукруглой головкой ISO 7380-M8x25 |

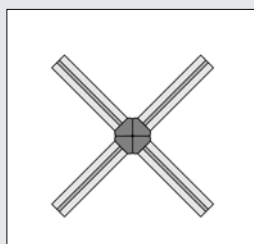
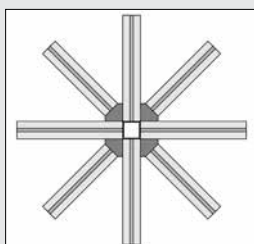
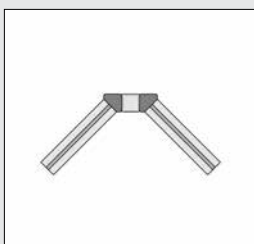

Торцы угловых элементов можно закрыть заглушками 6 30x30-45° или 8 40x40-45°.

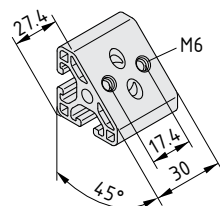

Угловой элемент 6 T1-30

Алюминий, анодированный
m = 23.0 g

цвет естественный , 1 шт.

0.0.459.70

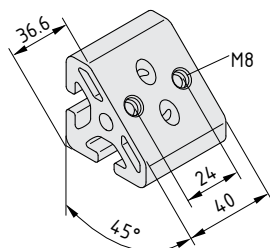

Угловой элемент 8 T1-40

Алюминий, анодированный
m = 73.0 g

цвет естественный , 1 шт.

0.0.388.00

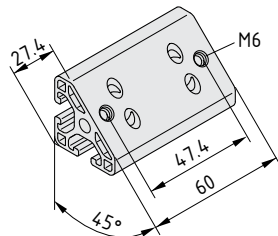

Угловой элемент 6 T1-60

Алюминий, анодированный
m = 40.0 g

цвет естественный , 1 шт.

0.0.459.74

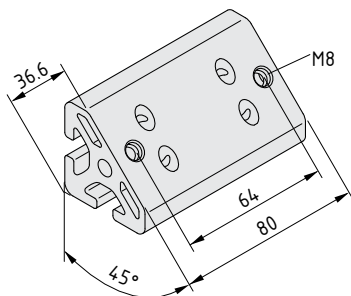

Угловой элемент 8 T1-80

Алюминий, анодированный
m = 148.0 g

цвет естественный , 1 шт.

0.0.388.01



Угловые элементы T2

- Соединение двух профилей под углом 45°
- Укосины обеспечивают более высокую устойчивость

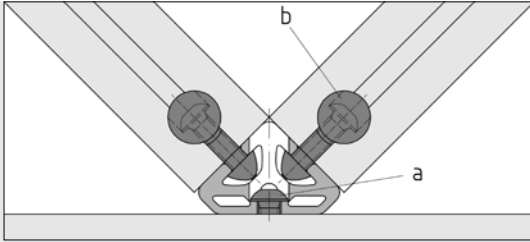

Для установки угловых элементов T2 используются винты с полукруглыми головками, универсальные или автоматические крепления и закладные гайки (см. табл.).



Торцы угловых элементов можно закрыть заглушками 6 30x30-45° или 8 40x40-45°.

- | | |
|----------|-----------------------------------------------------------------------------------------------------------------------------------------------------------------------------------------------------------------------------------|
| 6 | a Винты с полукруглой головкой ISO 7380-M6x16
Универсальное крепление 6 |
| | b Винты с полукруглой головкой ISO 7380-M6x22
Закладная гайка 6 St 2xM6-28 или 6 St 2x M6-58
Автоматическое крепление 6;
Винты внутренним шестигранником DIN 912-M5x35
Закладная гайка 6 St 2xM5-28 или 6 St 2x M5-58 |
| 8 | a Винты с полукруглой головкой ISO 7380-M8x16
Универсальное крепление 8 |
| | b Винты с полукруглой головкой ISO 7380-M8x30
Закладная гайка 8 St 2xM8-36 или 8 St 2x M8-76
Автоматическое крепление 8;
Винты внутренним шестигранником DIN 912-M6x40
Закладная гайка 8 St 2xM6-36 или 8 St 2x M6-76 |

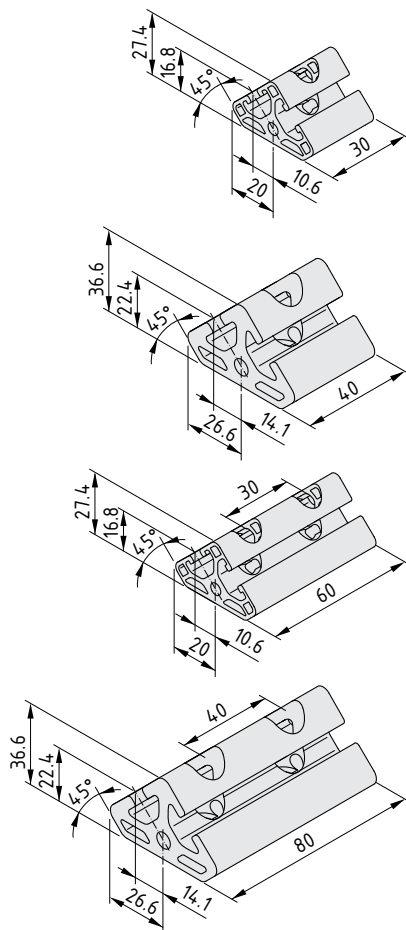
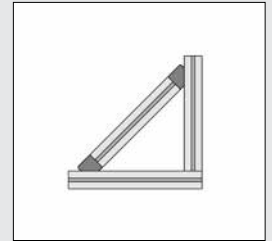
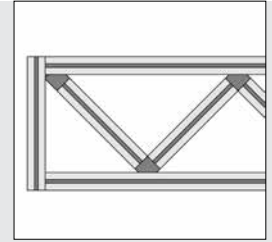

Угловой элемент 6 T2-30

Алюминий, анодированный
m = 23.0 g

цвет естественный, 1 шт.

0.0.459.72

Угловой элемент 8 T2-40

Алюминий, анодированный
m = 67.0 g

цвет естественный, 1 шт.

0.0.388.02

Угловой элемент 6 T2-60

Алюминий, анодированный
m = 44.0 g

цвет естественный, 1 шт.

0.0.459.76

Угловой элемент 8 T2-80

Алюминий, анодированный
m = 135.0 g

цвет естественный, 1 шт.

0.0.388.03



Петли повышенной прочности

- Устойчивое соединение под любым углом от 0° до 180°
- Зажимная рукоятка позволяет быстро регулировать угол
- Возможна фиксация при помощи штифта
- Доступны также изделия для серии X

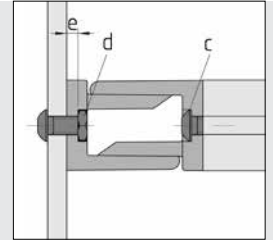
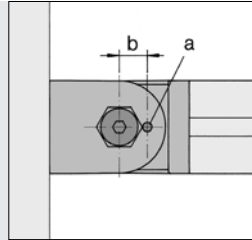

При помощи зажимной рукоятки петлю можно зафиксировать или освободить. В особенности подходят для создания регулируемых держателей, поворотных рычагов для контейнеров и другого подобного оборудования.

Для конструкций из профилей серии X доступны специальные петли X 8 с или без зажимных рукояток.

Мощные петли могут быть зафиксированы под любым углом при помощи штифта (a).

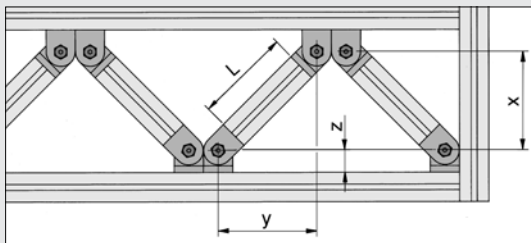
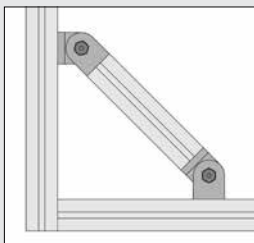

Расчет длины стойки L:

$$L = \sqrt{x^2 + y^2} - 2z$$

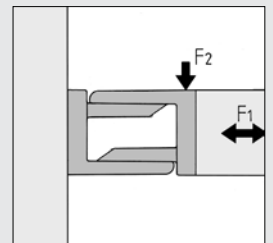

Петли особопрочные	Штифт DIN 6325	Винт				Гайка				Соединение	
		a	b	c	d	e	F1	F2	F1	F2	
5 20x20	2m6x20	7 мм	Винт внутр.шестигран. DIN 912-M5	DIN 557 M5	3.3 мм	500 Н	200 Н	200 Н	100 Н		
6 30x30	4m6x30	10 мм	Винт с полукр. гол. ISO 7380-M6x14	DIN 439 M6	3.5 мм	1750 Н	500 Н	500 Н	500 Н		
8 40x40	4m6x40	12 мм	Винт с полукр. гол. ISO 7380-M8x16	DIN 439 M8	5.0 мм	5000 Н	1000 Н	750 Н	750 Н		
8 80x40	6m6x40	24 мм	Винт с полукр. гол. ISO 7380-M8x16	DIN 439 M8	5.0 мм	10000 Н	2000 Н	1500 Н	1500 Н		

Информация относится ко всем перечисленным ниже комплектам:

- 2 части петли, литой цинк, белый алюминий
- 4 антиторсионных элемента
- 2 резьбовые втулки
- 2 распорных кольца
- 2 потайных винта DIN 7991

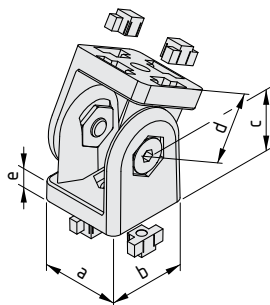



Петля 5 20x20, особопрочная

a [mm]	b [mm]	c [mm]	d [mm]	e [mm]	m [g]
20	20	15	15	5	39.0
1 шт.					0.0.464.39





Петля 6 30x30, особопрочная 						
a [mm]	b [mm]	c [mm]	d [mm]	e [mm]	m [g]	
30	30	22.5	22.5	7	125.0	
1 шт.						0.0.419.80

Петля 8 40x40, особопрочная 						
a [mm]	b [mm]	c [mm]	d [mm]	e [mm]	m [g]	
40	40	30	30	9	320.0	
1 шт.						0.0.265.31

Петля 8 80x40, особопрочная 						
a [mm]	b [mm]	c [mm]	d [mm]	e [mm]	m [kg]	
40	80	50	50	9	1.0	
1 шт.						0.0.373.91





Петля X 8 40x40, особопрочная  						
a [mm]	b [mm]	c [mm]	d [mm]	e [mm]	m [g]	
40	40	30	30	9	310.0	
1 шт.						0.0.601.12

Информация относится ко всем перечисленным ниже комплектам:

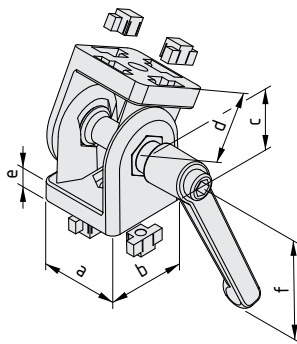
- 2 части петли, литой цинк, белый алюминий
- 4 антиторсионных элемента
- Резьбовая втулка
- Вставка для втулки
- Распорная втулка
- Зажимная рукоятка





Петля 5 20x20, особопрочная с зажимной рукояткой 							
Макс. удерживающий момент = 5 Нм							
a [mm]	b [mm]	c [mm]	d [mm]	e [mm]	f [mm]	m [g]	
20	20	15	15	5	45	81.0	
1 шт.						0.0.464.43	

Петля 6 30x30, особопрочная с зажимной рукояткой 							
Макс. удерживающий момент = 10 Нм							
a [mm]	b [mm]	c [mm]	d [mm]	e [mm]	f [mm]	m [g]	
30	30	22.5	22.5	7	45	163.0	
1 шт.						0.0.419.85	

Петля 8 40x40, особопрочная с зажимной рукояткой 							
Макс. удерживающий момент = 20 Нм							
a [mm]	b [mm]	c [mm]	d [mm]	e [mm]	f [mm]	m [g]	
40	40	30	30	9	63	410.0	
1 шт.						0.0.373.93	



Петля X 8 40x40, особопрочная с зажимной рукояткой  							
Макс. удерживающий момент = 20 Нм							
a [mm]	b [mm]	c [mm]	d [mm]	e [mm]	f [mm]	m [g]	
40	40	30	30	9	63	390.0	
1 шт.						0.0.601.13	



Петля с шариковыми подшипниками 8 40x40

- Позволяет перемещать профиль на угол до 180°
- Два шариковых подшипника обеспечивают отличную несущую способность
- Стойкость к износу и надежность

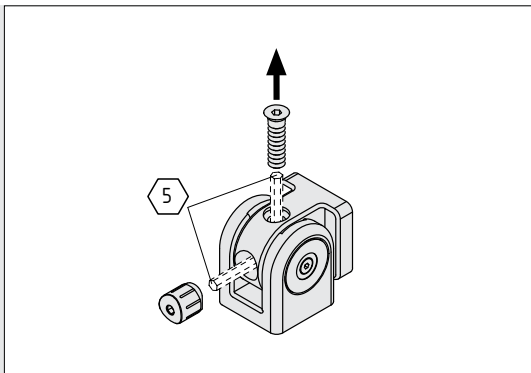

Петлю с шариковыми подшипниками можно привинтить к любым элементам при помощи встроенных крепежных винтов M8x16. Затяжка этих винтов осуществляется через отверстия в подшипниковом блоке при помощи шестигранного ключа 5 А/Ф. Для доступа к винтам достаточно удалить стопорный винт из подшипникового блока. Петля с шариковыми подшипниками не требует разборки.

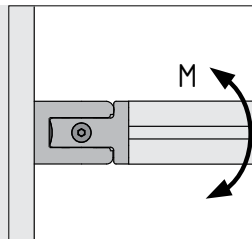
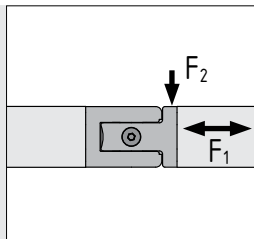

Допустимая нагрузка:

$$F_{1\text{макс}} = 2500 \text{ Н}$$

$$F_{2\text{макс}} = 750 \text{ Н}$$

$$M_{\text{макс}} = 45 \text{ Нм}$$

При совместном действии радиальной (F_1) и осевой (F_2) нагрузок суммарная нагрузка определяется по следующей формуле:

$$\frac{F_1}{F_{1\text{макс}}} + \frac{F_2}{F_{2\text{макс}}} \leq 1$$

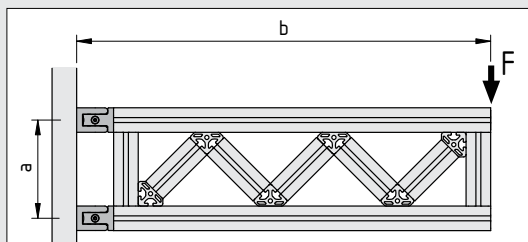

$$F_{\text{макс}} \leq F_{1\text{макс}} \frac{a}{b}$$

$$F_{\text{макс}} \leq F_{2\text{макс}} / 2$$

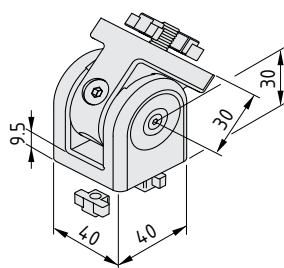

Петля с шариковыми подшипниками 8 40x40



- Вилка, литой цинк, белый алюминий RAL 9006
- Подшипниковый блок, литой цинк, белый алюминий RAL 9006
- 4 антиторсионных элемента, литой алюминий
- 2 крепежных винта M8x16, сталь, блестящее цинковое покрытие
- Заглушка, PA-GF, серая
- Стопорный винт M8, сталь, блестящее цинковое покрытие
- m = 510.0 g

1 шт.

0.0.494.11



Сферическое соединение 8

- Шарнирное соединение, работающее в двух направлениях
- Доступны модели с зажимной рукояткой для быстрой регулировки

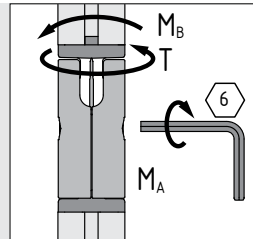
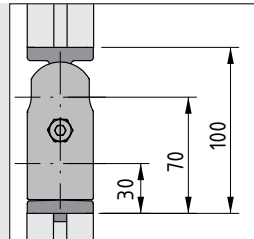
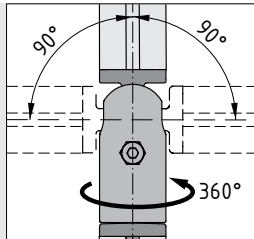
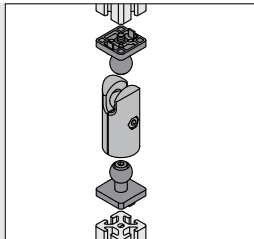

Для сборки сферического соединения 8 необходимы два шарика, соответствующие соединяемым профилям:

- Шарик 40x40 используется для крепления профилей 8 прямоугольного сечения
- Шарик D40 используется для соединения профилей 8 D40 (цилиндрического сечения)

Макс. момент затяжки центрального крепежного винта M8:
M_A = 25 Нм

Допустимый момент нагрузки на сферическое соединение 8:
Отклонение M_B = 2 Нм
Кручение T = 3 Нм

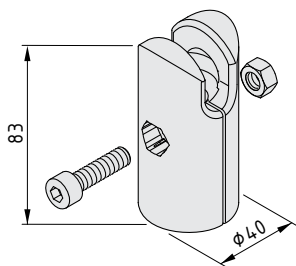

Сферическое соединение 8, гнездо



2 части петли, литой цинк, RAL 9006 белый алюминий
Винт с внутренним шестигранником M8x30, сталь, блестящее цинковое покрытие
Шестигранная гайка M8, сталь, блестящее цинковое покрытие
m = 200.0 g

1 комплект

0.0.608.69

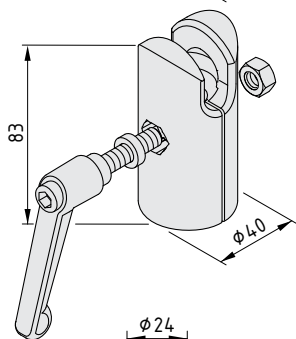

Сферическое соединение 8, гнездо с зажимной рукояткой



2 части петли, литой цинк, RAL 9006 белый алюминий
Зажимная рукоятка M8x32
Распорная втулка, сталь, блестящее цинковое покрытие
Шестигранная гайка M8, сталь, блестящее цинковое покрытие
m = 272.0 g

1 комплект

0.0.611.00

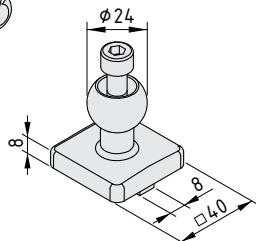

Сферическое соединение 8, шаровое основание 40x40



Шарик, литой алюминий, RAL 9006 белый алюминий
Винт с внутренним шестигранником M8x40, сталь, блестящее цинковое покрытие
m = 55.0 g

1 комплект

0.0.610.95

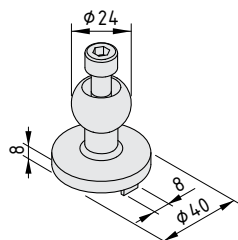

Сферическое соединение 8, шаровое основание D40



Шарик, литой алюминий, RAL 9006 белый алюминий
Винт с внутренним шестигранником M8x40, сталь, блестящее цинковое покрытие
m = 51.0 g

1 комплект

0.0.610.98



Комплект креплений под углом

- Соединение профилей под любым углом от 30° до 90°
- Продольные пазы профилей остаются свободными и могут использоваться для установки панельных элементов

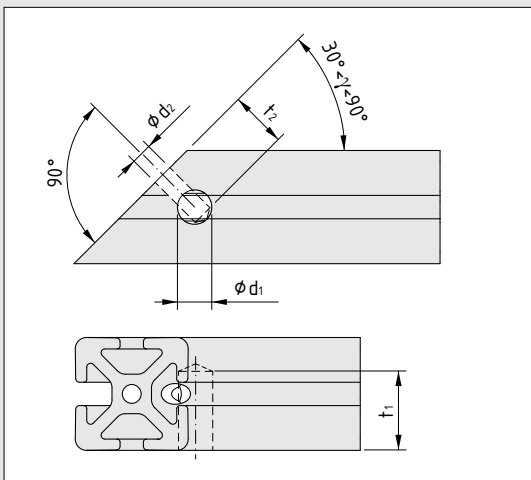
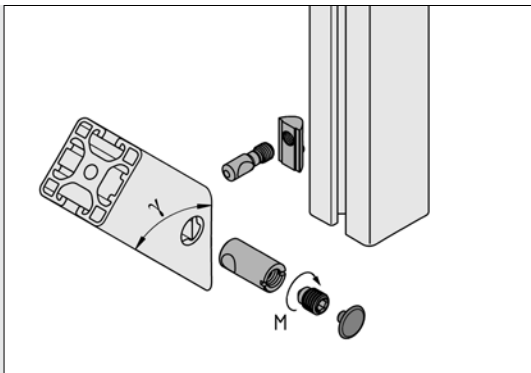

Порядок работы с комплектом креплений под углом:

1. Обрежьте профиль под углом γ .
2. Просверлите отверстие ($\varnothing d_1$) для крепежной втулки в боковой поверхности обрезанного профиля.
3. Просверлите отверстие ($\varnothing d_2$) в скошенной поверхности профиля.
4. Вставьте закладную гайку в продольный паз другого профиля и закрутите в нее зажимную шпильку до тех пор, пока метка на его боковой поверхности не поравняется с поверхностью профиля.
5. Вставьте крепежную втулку в отверстие в боковой поверхности обрезанного профиля и наденьте последний на зажимную шпильку.

6. Введите потайной винт в крепежную втулку и зажмите соединение профилей.
7. Установите заглушку (серия 8) на крепежную втулку.

Примечание: Несмотря на оптимизированную конструкцию, направление передачи усилия через скошенные контактные поверхности таково, что задействуется только часть натяжения винтового соединения. Поэтому несущая способность соединений под острым углом меньше, чем при соединении под прямым углом (стандартные, универсальные или автоматические крепления). Следовательно, комплекты креплений под углом не следует применять для создания несущих рам и конструкций с повышенными требованиями к безопасности, которые подвергаются воздействию больших нагрузок.

	d_1	t_1	d_2	t_2	M [Нм]
	$\varnothing 9.1$	21	$\varnothing 5.5$	15	3.5
Сверло	0.0.628.25		0.0.628.55		
Шаблон	0.0.616.77		0.0.616.89		
	$\varnothing 14.2$	26.7	$\varnothing 9$	12	15
Сверло	0.0.492.60		-		
Шаблон	0.0.493.72		0.0.493.71		

Шаблон для сверления и ступенчатое сверло для соединения под непрямым углом

Дилер компании item может предоставить услуги по обработке профилей для соединения под углом

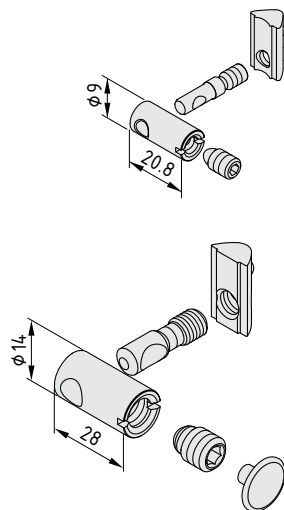

Комплект креплений под углом 6

Зажимная шпилька M5x23, сталь, блестящее цинковое покрытие
 Втулка с отверстием, сталь, блестящее цинковое покрытие
 Потайной винт M6, сталь, блестящее цинковое покрытие
 Закладная гайка 6 St M5, блестящее цинковое покрытие
 $m = 17.0 \text{ g}$

1 комплект

0.0.627.12

Комплект креплений под углом 8

Зажимная шпилька M8x28.5, сталь, блестящее цинковое покрытие
 Втулка с отверстием, сталь, блестящее цинковое покрытие
 Потайной винт M10, сталь, блестящее цинковое покрытие
 Закладная гайка V 8 St M8, блестящее цинковое покрытие
 Заглушка, PA, серая
 $m = 40.0 \text{ g}$

1 комплект

0.0.492.30



Комплект прямых креплений 8

- Прочное соединение пересекающихся профилей
- Стороны профилей примыкают друг к другу



Прочное соединение (не требующее механической обработки) двух профилей 8, боковые стороны которых примыкают друг к другу. Кроме того, профили могут проходить параллельно, на определенном расстоянии друг от друга. Оба профиля можно перемещать вдоль продольных пазов. Комплект прямых креплений в особенности подходит для

соединения профилей направляющих блоков шарик-втулка с другими профилями, так как сохраняется возможность перемещения профилей, а их механическая обработка не требуется.

Примечание: Если анодированные поверхности примыкают друг к другу, рекомендуется нанести на место контакта немного смазки. Это снижает уровень шума до минимума.

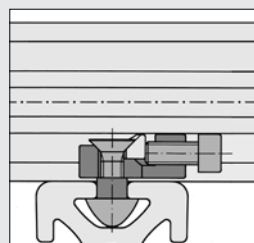
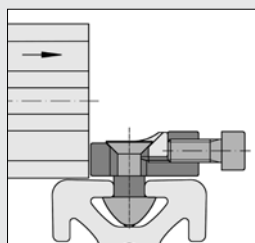
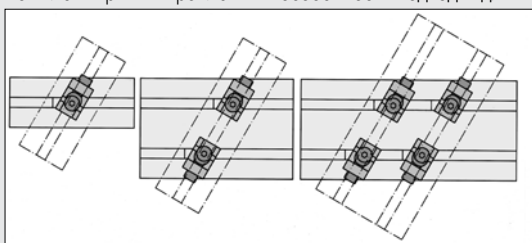

Порядок установки:
Ослабьте винт с внутренним шестигранником, чтобы высвободить малый клин и обеспечить максимальную регулировку, после чего затяните потайной винт таким образом, чтобы профили можно было перемещать только рукой.

Поместив оба профиля на свои места, затяните комплект прямых креплений при помощи винта с внутренним шестигранником.

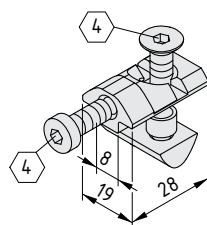

Комплект прямых креплений 8



Крепление, литая сталь
Потайной винт DIN 7991-M6x20, сталь
Винт с внутренним шестигранником DIN 7984-M6x14, сталь
Распорная втулка, POM, черная
Закладная гайка 8 St M6
 $M_{bz-p} = 5.5 \text{ Nm}$ $m = 37.0 \text{ g}$

блестящее цинковое покрытие, 1 комплект

0.0.388.63

Комплект прямых креплений 8



$M_{нерж} = 4.5 \text{ Nm}$ $m = 37.0 \text{ g}$

нержавеющая сталь, 1 комплект

0.0.440.65



Комплект креплений-защелок 8

Регулируемые и быстрые

- Для пересекающихся профилей, могут быть установлены в любом положении
- Для сборки стоек без механической обработки
- Очень быстрая сборка
- Идеально подходят для временных конструкций



Конструкционная система MB компании item открывает новое измерение в гибкости сборки. Профили могут соединяться друг с другом в любом положении и практически под любым углом без механической обработки.

Секции профилей могут крепиться к уже имеющимся конструкциям, использоваться повторно, перемещаться на другое место. Благодаря комплектам креплений-защелок, профили больше не требуются обрезать с абсолютной точностью!

Комплекты креплений-защелок особенно полезны при создании временных конструкций - любые изменения можно внести быстро и просто!



Установите крепление-защелку в продольный паз профиля и зафиксируйте ее в нужном положении (ЩЕЛК!).



Соедините крепление-защелку с другим профилем.



Выровняйте крепление-защелку и затяните натяжной винт.

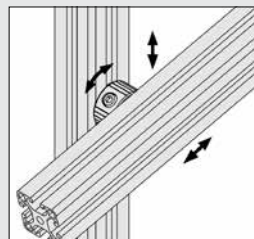

Снятие: Ослабьте натяжной винт, поднимите стопорную полоску из продольного паза профиля и отогните ее назад. Крепление-защелку не нужно разбирать, оно сразу же готово для нового применения.

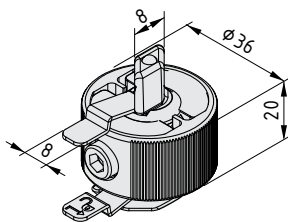

Комплект креплений-защелок 8



- Зажимной профиль, алюминий, естественный цвет
- Зажимные элементы, нержавеющая сталь
- Стопорные полоски, нержавеющая сталь
- Винт с внутренним шестигранником M6x25, сталь, блестящее цинковое покрытие
- m = 105.0 g

1 комплект

0.0.489.79



Комплект боковых креплений 8

- Зубчатое крепление усиливает прочные угловые соединения
- Для наклонных рабочих поверхностей
- Антиторсионный элемент обеспечивает регулировку с шагом 5°



Комплект боковых креплений 8 используется для создания прочных угловых соединений между двумя профилями, повернутыми друг к другу боковыми поверхностями. Кроме того, с их помощью можно соединить торец одного профиля с боковой поверхностью другого.

Две части бокового крепления размещаются между соединяемыми профилями.

Для упрощения регулировки можно использовать зажимную рукоятку надлежащей длины.

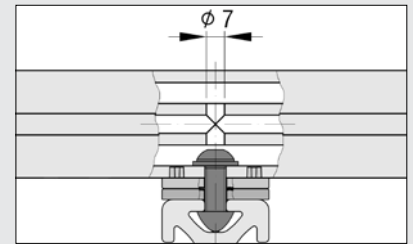
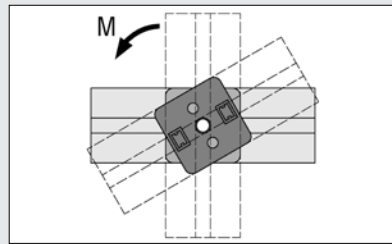
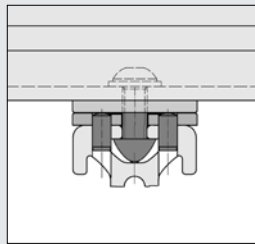
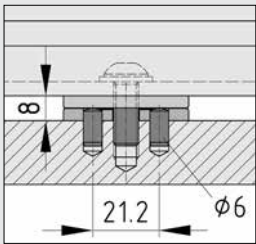

При креплении панельных элементов антиторсионные блоки следует удалить.

Положение крепежных отверстий в панельных элементах и профилях.
Эти крепежные отверстия заблаговременно сверлятся в креплении ($\phi 5,8$ мм).

Угол между профилями может быть отрегулирован с шагом 5°. Благодаря зубьям две части крепления надежно удерживаются и сохраняют установленное угловое положение.

Если на крепление будет оказываться воздействие с моментом $M > 10$ Нм, следует зафиксировать части крепления штифтом.
Максимально допустимая нагрузка $M_{\text{макс.}} = 20$ Нм.

Два профиля серии 8 соединены при помощи винта ISO 7380-M8x25, шайбы DIN 125-8,4 и закладной гайки 8 St M8. В одном из профилей необходимо просверлить отверстие, в которое вставляется торцовый ключ.

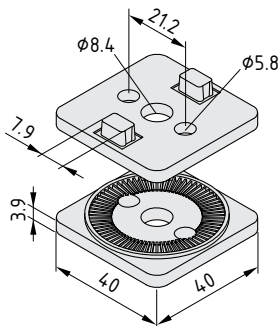

Комплект боковых креплений 8



Литой цинк
 $m = 71.0$ g

цвет черн., 1 комплект

0.0.474.44



Угловые петлевые кронштейны, угловые зажимные кронштейны

- Простое и надежное соединение пересекающихся профилей
- Регулировка при помощи углового кронштейна с зажимной рукояткой
- Возможна установка под любым углом



Угловые петлевые и зажимные кронштейны используются для соединения двух профилей одной и той же серии, которые соприкасаются друг с другом боковыми поверхностями и расположены под углом друг к другу.

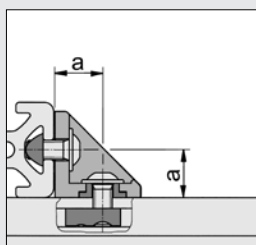
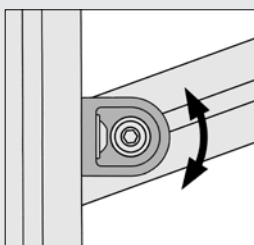

Угловой петлевой кронштейн	5	6	8
a	10 mm	15 mm	20 mm

Угловой петлевой кронштейн используется в качестве фиксированного центра вращения пересекающихся профилей. Для перемещения профилей между собой относительно оси вращения необходимо отпустить винты.

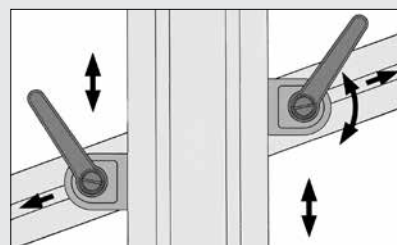
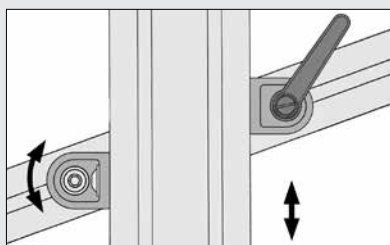
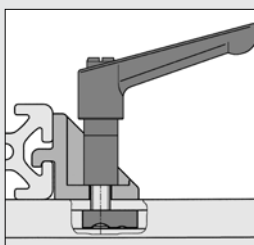
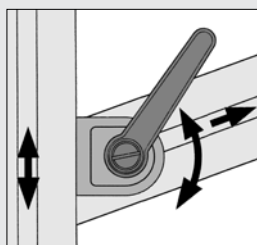

Угловой зажимной кронштейн используется совместно с угловым петлевым либо вторым угловым зажимным кронштейном. Вместе они обеспечивают простое соединение двух пересекающихся профилей.

При ослаблении винта или зажимной рукоятки снижается натяжение в продольных пазах обоих профилей, что позволяет поворачивать их на любой угол и перемещать вдоль пазов.

Сочетание углового петлевого и углового зажимного кронштейнов, например для регулировки углового положения полки относительно неподвижного центра вращения.

Сочетание двух угловых зажимных кронштейнов, например для регулировки опоры (по высоте, боковому положению и углу).

Информация относится ко всем перечисленным ниже комплектам:

Угловой кронштейн, литой цинк, RAL 9006 белый алюминий
Крепежные материалы

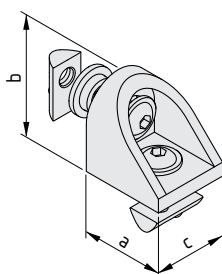

Угловой петлевой кронштейн 5

a [mm]	b [mm]	c [mm]	m [g]
18	18	16	20.0
1 комплект			0.0.437.83

Угловой петлевой кронштейн 6

a [mm]	b [mm]	c [mm]	m [g]
27	27	24	65.0
1 комплект			0.0.441.97

Угловой петлевой кронштейн 8

a [mm]	b [mm]	c [mm]	m [g]
36	36	32	135.0
1 комплект			0.0.457.76

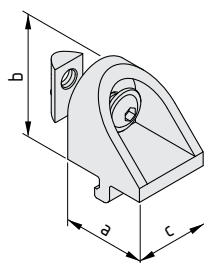

Угловой зажимной кронштейн 5				5
a [mm]	b [mm]	c [mm]	m [g]	
18	18	16	19.0	
1 комплект				0.0.437.84

Угловой зажимной кронштейн 6				6
a [mm]	b [mm]	c [mm]	m [g]	
27	27	24	66.0	
1 комплект				0.0.441.98

Угловой зажимной кронштейн 8				8
a [mm]	b [mm]	c [mm]	m [g]	
36	36	32	130.0	
1 комплект				0.0.457.77

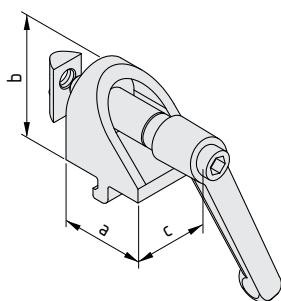

Угловой зажимной кронштейн 5 с зажимной рукояткой				5
a [mm]	b [mm]	c [mm]	m [g]	
18	18	16	51.0	
1 комплект				0.0.437.85

Угловой зажимной кронштейн 6 с зажимной рукояткой				6
a [mm]	b [mm]	c [mm]	m [g]	
27	27	24	103.0	
1 комплект				0.0.441.99

Угловой зажимной кронштейн 8 с зажимной рукояткой				8
a [mm]	b [mm]	c [mm]	m [g]	
36	36	32	225.0	
1 комплект				0.0.457.78



Угловой стопорный кронштейн 8 80x40

Надежное крепление и быстрая регулировка

- Зубчатое крепление усиливает прочные угловые соединения
- Для наклонных стоек и полок
- Регулировка с шагом 2.5°
- Простота регулировки без применения инструментов



Угловой стопорный кронштейн 8 80x40 - идеальный крепежный элемент для регулируемых креплений. С его помощью можно создавать и легко регулировать эргономичные производственные стенды. К типовым областям применения кронштейна относятся отдельно стоящие полки, стеллажи, тележки для материалов и др.

Угловой стопорный кронштейн невероятно прост в регулировке: При ослаблении барашка пружина поднимает диск, и он выходит из зубчатого зацепления, что позволяет отрегулировать угол поворота. Все это можно сделать, не применяя какие-либо инструменты. Зубчатая поверхность обеспечивает исключительно прочное угловое соединение. Угол наклона можно отрегулировать с шагом 2.5°.



Угловой стопорный кронштейн поставляется в собранном виде, его несложно установить на профиль 8 при помощи встроенных крепежных элементов. Механическая обработка профилей для этого не требуется.

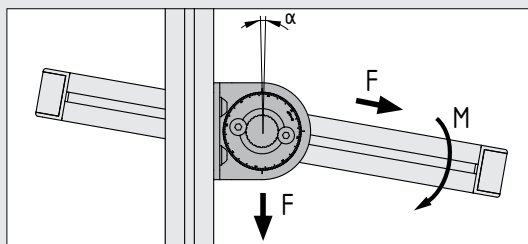

Регулируемая рама из профилей с двумя угловыми стопорными кронштейнами 8 80x40 может выдерживать усилие $F_{\text{макс.}} = 2000 \text{ Н}$. Максимально допустимый момент: $M = 100 \text{ Нм}$

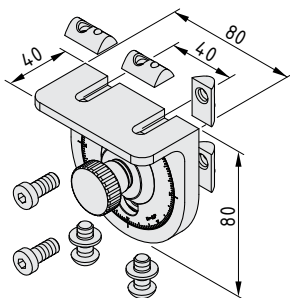

Угловой стопорный кронштейн 8 80x40



- Кронштейн и стопорные диски, литой алюминий, RAL 9006 белый алюминий
- Винт с барашком M8x18, сталь, блестящее цинковое покрытие
- 2 пружины сжатия, сталь
- 2 винта с полукруглой головкой M8x18, сталь, блестящее цинковое покрытие
- 2 винта с внутренним шестигранником M8x18, сталь, блестящее цинковое покрытие
- 3 шайбы, сталь, блестящее цинковое покрытие
- 4 закладных гайки 8 St M8, блестящее цинковое покрытие
- $m = 290.0 \text{ g}$

1 комплект

0.0.615.59



Комплекты универсальных стыковых креплений

- Соединение торцевых поверхностей одинаковых профилей



Удлините профили, используя только соответствующие крепежные элементы, и, по возможности, установите опоры в месте соединения.

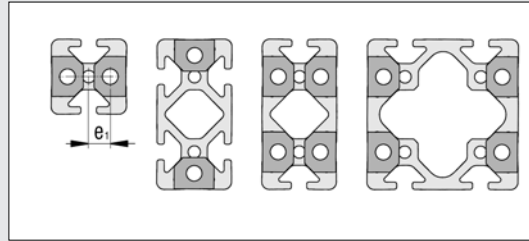
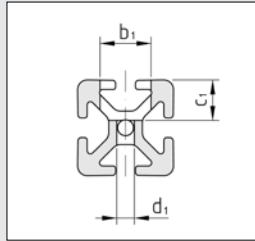
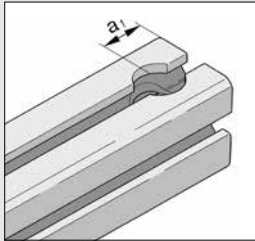

Комплекты универсальных креплений всегда используются парами.

Комплект универсальных креплений					
	5	6	8	10	12
a_1	10.0 мм	15.0 мм	20.0 мм	25.0 мм	30.0 мм
b_1	∅ 12.0 мм	∅ 16.0 мм	∅ 20.0 мм	∅ 25.0 мм	∅ 30.0 мм
c_1	8.5 мм	12.7 мм	16.0 мм	20.0 мм	24.0 мм
d_1	∅ 4.3 мм	∅ 5.5 мм	∅ 7.0 мм	∅ 9.0 мм	∅ 12.0 мм
e_1	5.8 мм	8.7 мм	12.0 мм	15.1 мм	17.8 мм

Информация относится ко всем перечисленным ниже комплектам:

- 2 универсальных крепления, литой цинк
- Винт, сталь
- Шестигранная гайка, сталь

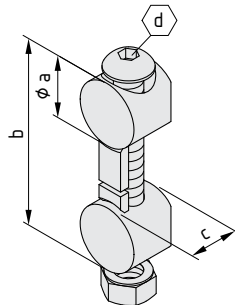

Комплект универсальных стыковых креплений 5						5
a [mm]	b [mm]	c [mm]	d [mm]	M_{bz-p} [Нм]	m [g]	
12	32	8.5	3	3.0	10.0	
блестящее цинковое покрытие, 1 комплект						0.0.370.32

Комплект универсальных стыковых креплений 5						5
a [mm]	b [mm]	c [mm]	d [mm]	$M_{нерж}$ [Нм]	m [g]	
12	32	8.5	3	2.5	10.0	
нержавеющая сталь, 1 комплект						0.0.437.55

Комплект универсальных стыковых креплений 6 

a [mm]	b [mm]	c [mm]	d [mm]	M _{bz-p} [Нм]	m [g]
16	46	12.6	4	8.0	27.0
блестящее цинковое покрытие, 1 комплект					0.0.419.53

Комплект универсальных стыковых креплений 6 

a [mm]	b [mm]	c [mm]	d [mm]	M _{нерж.} [Нм]	m [g]
16	46	12.6	4	6.5	27.0
нержавеющая сталь, 1 комплект					0.0.441.77

Комплект универсальных стыковых креплений 8 

a [mm]	b [mm]	c [mm]	d [mm]	M _{bz-p} [Нм]	m [g]
20	60	16	5	25	60.0
блестящее цинковое покрытие, 1 комплект					0.0.265.46

Комплект универсальных стыковых креплений 8 

a [mm]	b [mm]	c [mm]	d [mm]	M _{нерж.} [Нм]	m [g]
20	60	16	5	20	60.0
нержавеющая сталь, 1 комплект					0.0.440.94

Комплект универсальных стыковых креплений 12 

a [mm]	b [mm]	c [mm]	d [mm]	M _{bz-p} [Нм]	m [g]
30	90	24	6	60	200.0
блестящее цинковое покрытие, 1 комплект					0.0.003.61

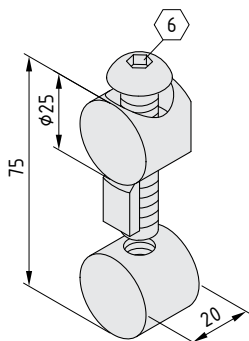

Комплект универсальных стыковых креплений 10 

Универсальное крепление 10, сталь					
Винт с полукруглой головкой ISO 7380-M10x50, сталь					
Универсальное стыковое крепление 10, сталь					
M _{bz-p} = 46 Nm m = 148.5 g					
блестящее цинковое покрытие, 1 комплект					0.0.632.08



Комплекты автоматических стыковых креплений

- Соединение торцевых поверхностей одинаковых профилей
- Механическая обработка профилей не требуется



Комплекты автоматических стыковых креплений могут использоваться для соединения торцевых поверхностей двух профилей одной серии без какой-либо механической обработки.

Комплекты автоматических стыковых креплений всегда используются парами. В зависимости от размера профиля и нагрузки, может потребоваться использовать несколько пар креплений.

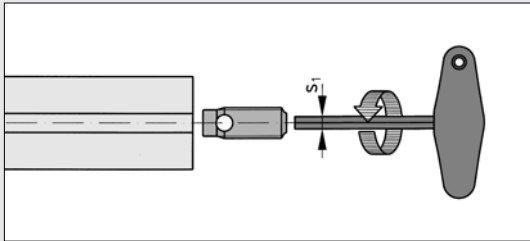

Комплект автоматических стыковых креплений

	5	6	8	12
s_1	4 A/F	5 A/F	6 A/F	8 A/F

Крепление завинчивается в продольный паз профиля с его торца, резьба нарезается автоматически. Рекомендуется использовать смазку.

Примечание: Все крепления со сквозными отверстиями для винтов имеют на внешней поверхности левую резьбу. Это исключает прокручивание креплений при затяжке винтов. Крепления с внутренней резьбой имеют на внешней поверхности правую резьбу.

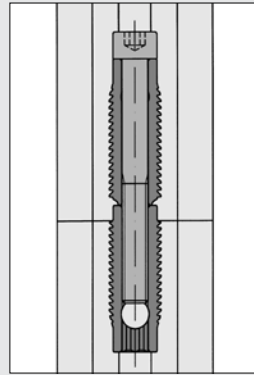

Завинчивая крепление с внутренней резьбой в профиль, можно обеспечить дополнительную защиту соединения от кручения. Для этого конец крепления необходимо оставить выступать в продольный паз противоположного профиля. При этом крепление с отверстием следует завинтить несколько дальше, чтобы этот конец крепления полностью оказался внутри профиля.

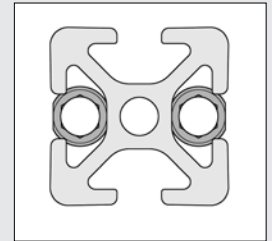

Автоматическое крепление из комплекта 5 необходимо вставлять таким образом, чтобы лыска на его боковой поверхности совпала с внешней поверхностью профиля.

Информация относится ко всем перечисленным ниже комплектам:

Автоматическое крепление со сквозным отверстием, сталь
 Автоматическое крепление с резьбовым отверстием, сталь
 Винт с внутренним шестигранником, сталь

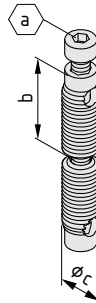

Комплект автоматических стыковых креплений 5



a [mm]	b [mm]	c [mm]	M_{bz-p} [Нм]	m [g]
3	24	7	2.5	11.0
блестящее цинковое покрытие, 1 комплект				0.0.464.19

Комплект автоматических стыковых креплений 5



a [mm]	b [mm]	c [mm]	$M_{нерж.}$ [Нм]	m [g]
3	24	7	2.5	11.0
нержавеющая сталь, 1 комплект				0.0.464.18

Комплект автоматических стыковых креплений 6					6
a [mm]	b [mm]	c [mm]	M _{бз-р} [Нм]	m [g]	
4	27	10	8.0	23.0	
блестящее цинковое покрытие, 1 комплект					0.0.419.74
Комплект автоматических стыковых креплений 6					6
a [mm]	b [mm]	c [mm]	M _{нерж.} [Нм]	m [g]	
4	27	10	6.5	23.0	
нержавеющая сталь, 1 комплект					0.0.441.71
Комплект автоматических стыковых креплений 8					8
a [mm]	b [mm]	c [mm]	M _{бз-р} [Нм]	m [g]	
5	31	12	14	43.0	
блестящее цинковое покрытие, 1 комплект					0.0.406.80
Комплект автоматических стыковых креплений 8					8
a [mm]	b [mm]	c [mm]	M _{нерж.} [Нм]	m [g]	
5	31	12	11	43.0	
нержавеющая сталь, 1 комплект					0.0.444.15
Комплект автоматических стыковых креплений 12					12
a [mm]	b [mm]	c [mm]	M _{бз-р} [Нм]	m [g]	
6	47	18	34	140.0	
блестящее цинковое покрытие, 1 комплект					0.0.003.51

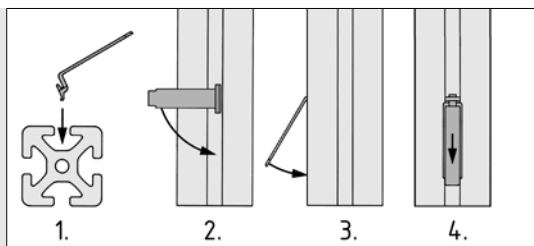

Автоматические крепления из комплекта 8 могут быть закрыты специальной крышкой. Она устанавливается после сборки крепления.

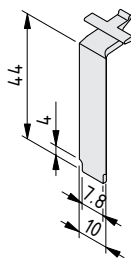

Крышка для комплекта автоматических креплений 8		8
PA-GF		
m = 0.7 g		
цвет черный RAL 9005, 1 шт.		0.0.388.66
цвет серый RAL 7042, 1 шт.		0.0.616.31



Комплекты угловых стыковых креплений

- Соединение двух профилей, скошенных под одинаковым углом
- Суммарный угол от 60° до 180°



Комплекты угловых стыковых креплений подходят для соединения двух профилей под углом. Они используются, главным образом, для создания рам и отделки кромок панелей. Продольные пазы профилей, расположенные на внутренних сторонах угла, остаются свободными и могут использоваться для установки панельных элементов. Соединяются друг с другом два обрезанных под углом профиля (оба обрезаны на один и тот же угол γ от 30° до 90°). Таким образом, угол между профилями составляет (2γ) от 60° до 180°.

Внутри соединения зажимные шпильки располагаются под прямым углом друг к другу, в результате чего на элементы крепления действует чрезвычайно большое зажимающее усилие. Доступ к зажимным винтам возможен с любой стороны рамы из профилей.

Примечание: Несмотря на оптимизированную конструкцию, направление передачи усилия через скошенные контактные поверхности таково, что

задействуется только часть натяжения винтового соединения. Поэтому несущая способность соединений под непрямым углом меньше, чем при соединении под прямым углом (стандартные, универсальные или автоматические крепления). Следовательно, комплекты креплений под непрямым углом не следует применять для создания несущих рам и конструкций с повышенными требованиями к безопасности, которые подвергаются воздействию больших нагрузок.

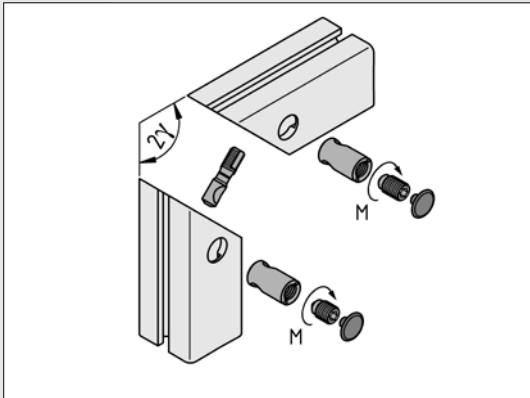

Порядок работы с комплектом стыковых креплений под непрямым углом:

1. Обрежьте профиль под углом γ .
2. Просверлите отверстия под крепежные втулки в боковых сторонах обоих профилей (рекомендуется использовать шаблон для сверления).
3. Просверлите отверстия в скошенных торцах обоих профилей (рекомендуется использовать шаблон для сверления).
4. Вставьте крепежную втулку с боковой резьбой в отверстие в одном из профилей и закрутите в нее зажимную шпильку до тех пор, пока метка на ее боковой
5. При помощи потайного винта DIN 915 затяните зажимную шпильку в резьбовой крепежной втулке.
6. Вставьте крепежную втулку с отверстием во второй профиль и наденьте последний на зажимную шпильку.
7. Введите специальный потайной винт в крепежную втулку и зажмите соединение профилей.
8. Установите заглушки (серия 8) на крепежные втулки.

Таким образом, эти крепления устанавливаются так же, как и обычные крепления под углом. Дилер компании item может предоставить услуги по обработке профилей для соединения под непрямым углом.

Шаблон для сверления и ступенчатое сверло для соединения под непрямым углом **580**

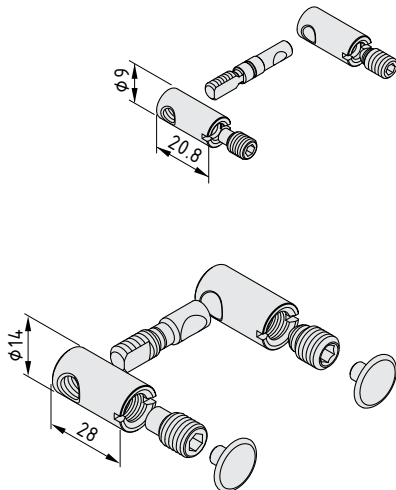

Комплект стыковых креплений под непрямым углом 6



Зажимная шпилька M5x29, сталь, блестящее цинковое покрытие
 Втулка с отверстием, сталь, блестящее цинковое покрытие
 Резьбовая втулка, сталь, блестящее цинковое покрытие
 Потайной винт M6, сталь, блестящее цинковое покрытие
 Потайной винт DIN 915-M6x10, сталь, блестящее цинковое покрытие
 m = 20.0 g

1 комплект

0.0.606.47

Комплект стыковых креплений под непрямым углом 8



Зажимная шпилька M8x33, сталь, блестящее цинковое покрытие
 Втулка с отверстием, сталь, блестящее цинковое покрытие
 Резьбовая втулка, сталь, блестящее цинковое покрытие
 Потайной винт M10, сталь, блестящее цинковое покрытие
 Потайной винт DIN 915-M10x16, сталь, блестящее цинковое покрытие
 2 заглушки, PA, серые
 m = 58.0 g

1 комплект

0.0.492.25



Комплект центральных креплений Р 8

- Соединение двух параллельных профилей 8
- Соединение заподлицо, используется для создания различных перегородок



Комплект центральных креплений Р 8 может использоваться для быстрого соединения отдельных, изначально устойчивых перегородок или их элементов друг с другом без кропотливого выравнивания.

Неровности поверхности, на которой располагается перегородка, могут быть компенсированы регулировкой положения закладной гайки в продольном пазу профиля.

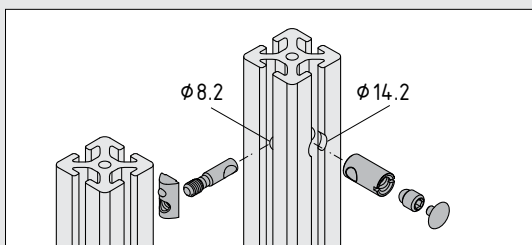
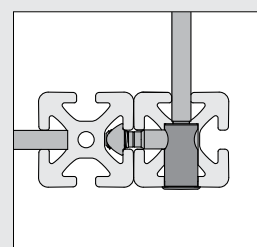
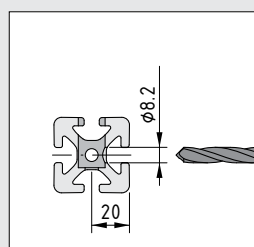
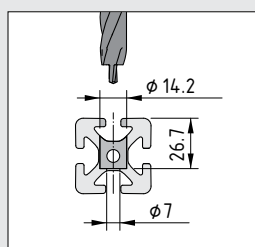
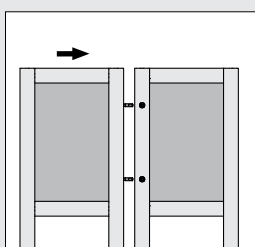

Обработка профилей: Просверлите в боковой поверхности одного из соединяемых профилей отверстие $\varnothing 14,2$ мм для вставки крепежной втулки (при помощи ступенчатого сверла 0.0.492.60), а также крепежное отверстие $\varnothing 8,2$ мм, которое должно располагаться перпендикулярно первому.

Вставьте закладную гайку V 8 St M8 в продольный паз второго профиля, после чего ввинтите в нее зажимную шпильку (до маркировки).

После этого вставьте зажимную шпильку в крепежную втулку и затяните соединение при помощи потайного винта M10 (момент затяжки $M = 15$ Нм).

Примечание: По меньшей мере 2 продольных паза всегда остаются свободными для установки панельных элементов. Элементы рам могут также соединяться друг с другом под прямым углом. Для этого необходимо надлежащим образом расположить комплект центральных креплений Р 8.

Шаблон для сверления и ступенчатое сверло для соединения под непрямым углом 580

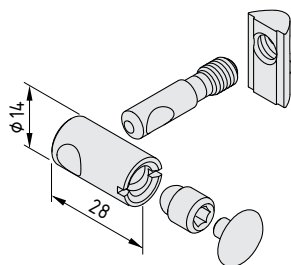

Комплект центральных креплений Р 8



Зажимная шпилька, сталь, блестящее цинковое покрытие
 Закладная гайка V 8 St M8, блестящее цинковое покрытие
 Резьбовая втулка с отверстием, сталь, блестящее цинковое покрытие
 Потайной винт M10, сталь, блестящее цинковое покрытие
 Заглушка, PA, серая
 $m = 44.0$ g

1 комплект

0.0.619.69



Параллельное крепление 8

Удерживается само по себе

- Соединение двух параллельных профилей 8
- Механическая обработка не требуется
- Простое в использовании крепление с функцией самофиксации



Элемент для крепления двух параллельных профилей серии 8, расположенных на расстоянии 12 мм друг от друга.

Параллельное крепление 8 очень просто в использовании: Обе части подпружиненного крепления вставляются в

направленные друг на друга продольные пазы профилей. Благодаря этому, профили будут удерживаться в нужном положении. Затем крепление зажимается при помощи внутреннего винта.

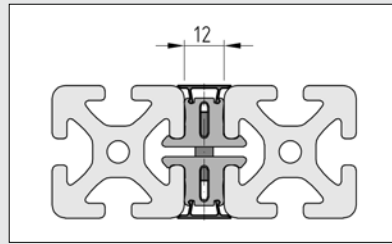
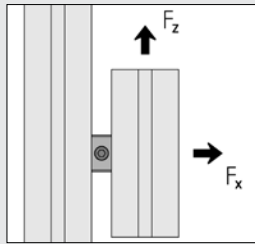

Макс. момент затяжки натяжного винта:
 $M = 2,5 \text{ Nm}$

Допустимое усилие нагрузки на крепление:
 $F_x = 1000 \text{ N}$
 $F_z = 100 \text{ N}$

Применение профиля-крышки для параллельного крепления 8:

При помощи этих профилей-крышек можно полностью закрыть зазор между профилями (шириной 12 мм), который образуется при использовании параллельного крепления 8.

Профиль-крышку необходимо установить поверх как минимум 2 параллельных креплений 8.

При этом зазоры между торцами профилей можно закрыть при помощи заглушек для профиля-крышки параллельного крепления 8.

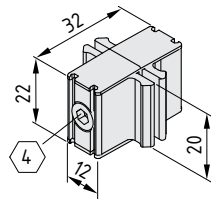

Параллельное крепление 8

2 зажимных элемента, анодированный алюминий, естественный цвет
Корпус, PA-GF, черный
Пружина сжатия
Натяжной винт, сталь, блестящее цинковое покрытие
 $m = 21.0 \text{ g}$

1 комплект

0.0.476.58

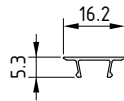

Параллельное крепление 8, профиль-крышка

Алюминий, анодированный
 $m = 50 \text{ g/m}$

цвет естественный, 1 шт., длина 2000 мм

0.0.476.59

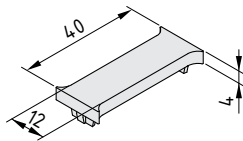

Параллельное крепление 8, профиль-крышка, торцевая заглушка

PA-GF
 $m = 2.5 \text{ g}$

цвет черн., 1 шт.

0.0.476.60



Соединительные профили

Соединительные профили 8 для создания особо прочных опор

- Простота проектирования устойчивых комбинаций из профилей
- Для открытых и закрытых опор
- Используя профили-крышки, можно создать легко чистящиеся поверхности



Соединительные профили 8 40 поставляются парами. В них выполняются отверстия под крепежные винты (Ø 11 мм, шаг 200 мм). При использовании невыпадающих гаек (которые фикси-

руют профили и предотвращают кручение) для установки соединительных профилей достаточно доступа только с одной стороны. Винты с внутренним шестигранником

DIN 912-M10x60, M10x100 или M10x140 (момент затяжки $M = 34 \text{ Нм}$) вставляются в заранее определенные места и зажимают соединительные профили. Место соединения, головки винтов и невыпадающие гайки можно закрыть пыленепроницаемым профилем-крышкой 32.

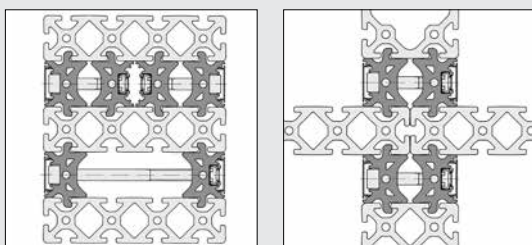

Винт с внутренним шестигранником DIN 912 M10x60 

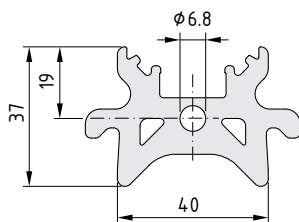

Соединительный профиль 8 40

Алюминий, анодированный
(Эти значения действительны только для отдельных секций, а не для пар профилей)

A [cm ²]	m [kg/m]	I _x [cm ⁴]	I _y [cm ⁴]	I _t [cm ⁴]	W _x [cm ³]	W _y [cm ³]	
8.97	2.42	5.73	19.85	4.59	2.90	6.96	
цвет естественный, длина макс. 6000 мм, 1 пара							0.0.422.35
цвет естественный, 1 пара, длина 6000 мм							0.0.453.90

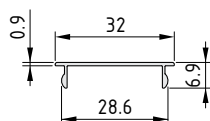

Профиль-крышка 32

Алюминий, анодированный

A [cm ²]	m [kg/m]	
0.41	0.11	
цвет естественный, длина макс. 3000 мм		0.0.420.43

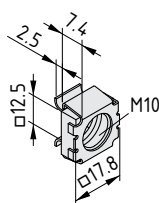

Невыпадающая гайка M10

Обойма и квадратная гайка, сталь
m = 8.0 g

блестящее цинковое покрытие, 1 шт.	8.0.004.02
------------------------------------	------------



Соединительные профили 8 160 и 8 240 поставляются парами. В них выполняются отверстия для крепежных винтов DIN 912-M8x60 и шестигранных гаек DIN 934-M8.

Стяжки из соединительных профилей 8 - готовые к установке комплекты с винтами и гайками.

Винт с внутренним шестигранником DIN 912 M8x60 

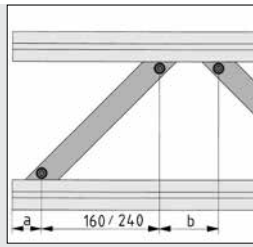
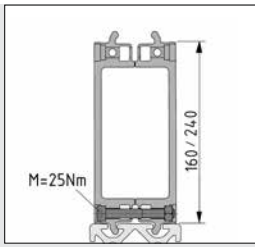

Стяжки из соединительных профилей (расположенные под углом 45° секции соединительных профилей) подходят для создания легких и открытых ферм. Такие стяжки состоят из левых и правых диагональных секций, в комплект поставки которых входят соответствующие гайки и болты. Они могут устанавливаться в любом месте соединяемых профилей на любом расстоянии друг от друга (размеры a / b). При установке с шагом 160 или 240 мм стяжки из соединительных профилей представляют собой недорогую альтернативу укосинам.

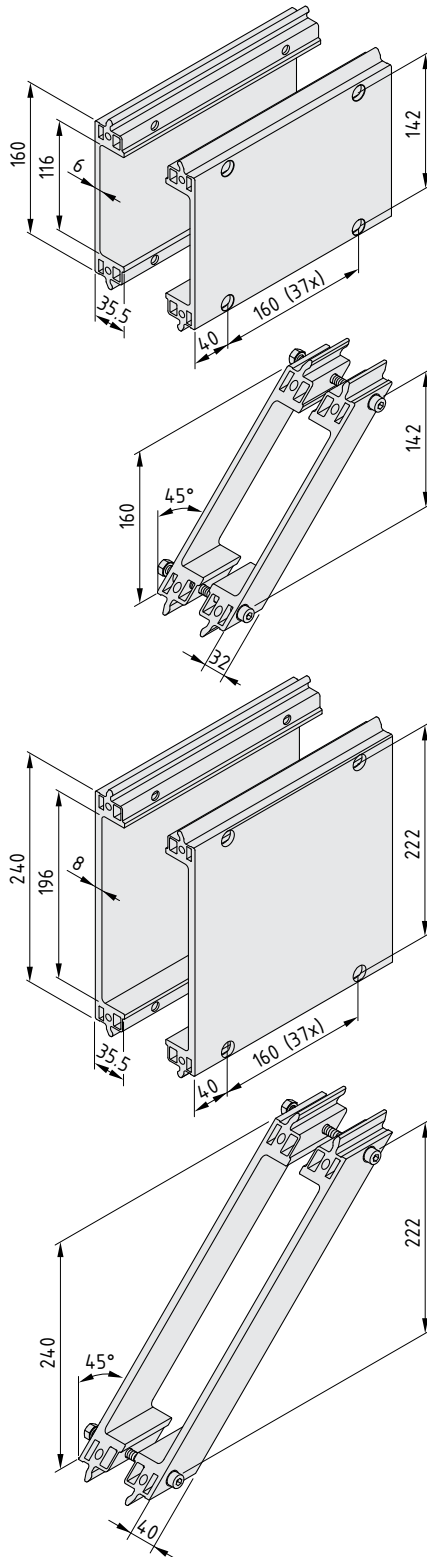

Соединительный профиль 8 160



Алюминий, анодированный

(Эти значения действительны только для отдельных секций, а не для пар профилей)

A [cm ²]	m [kg/m]	I _x [cm ⁴]	I _y [cm ⁴]	I _t [cm ⁴]	W _x [cm ³]	W _y [cm ³]
17.80	4.76	618.43	17.51	10.34	69.10	7.14
цвет естественный , длина макс. 6000 мм, 1 пара						0.0.458.03
цвет естественный , 1 пара, длина 6000 мм						0.0.458.08

Стяжка из соединительных профилей 8 160-45°



Алюминий, анодированный, естественный цвет

Стяжка правая

Стяжка левая

2 винта с внутренним шестигранником DIN 912-M8x60, сталь, блестящее цинковое покрытие

2 шестигранных гайки DIN 934-M8, сталь, блестящее цинковое покрытие

a_{мин.} = 33 мм (рекомендуется 40 мм)

b_{мин.} = 65 мм (рекомендуется 80 мм).

m = 488.0 g

1 комплект

0.0.458.18

Соединительный профиль 8 240



Алюминий, анодированный

(Эти значения действительны только для отдельных секций, а не для пар профилей)

A [cm ²]	m [kg/m]	I _x [cm ⁴]	I _y [cm ⁴]	I _t [cm ⁴]	W _x [cm ³]	W _y [cm ³]
26.00	6.97	1808.44	19.33	12.54	139.65	7.24
цвет естественный , длина макс. 6000 мм, 1 пара						0.0.458.17
цвет естественный , 1 пара, длина 6000 мм						0.0.458.14

Стяжка из соединительных профилей 8 240-45°



Алюминий, анодированный, естественный цвет

Стяжка правая

Стяжка левая

2 винта с внутренним шестигранником DIN 912-M8x60, сталь, блестящее цинковое покрытие

2 шестигранных гайки DIN 934-M8, сталь, блестящее цинковое покрытие

a_{мин.} = 38 мм (рекомендуется 40 мм)

b_{мин.} = 76 мм (рекомендуется 80 мм).

m = 846.0 g

1 комплект

0.0.458.21

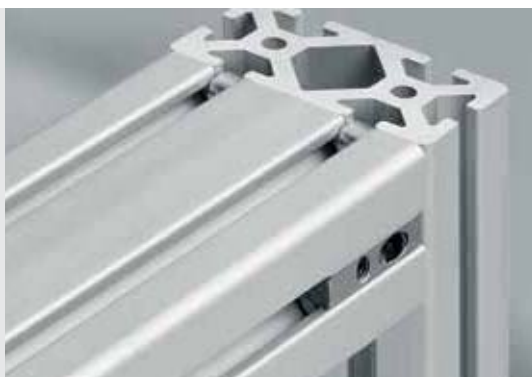

Штифтовые элементы

- Отличная стойкость к ударам и перегрузкам
- Штифты придают дополнительную жесткость



Штифтовые элементы используются для придания дополнительной жесткости прочным конструкциям, то есть устанавливаются между горизонтальными стяжками и непрерывными вертикальными профилями, которые подвергаются тяжелым нагрузкам. Предпочтительно использовать пары штифтовых элементов в дополнение к стандартным, универсальным и автоматическим креплениям.

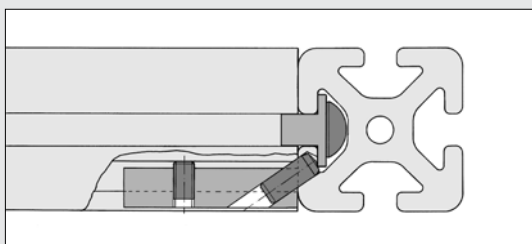

Основа штифтового элемента вставляется в продольный паз через торец профиля. После установки стандартного, универсального или автоматического крепления она сдвигается к торцу и закрепляется. Для установки штифта в профиле необходимо просверлить отверстие (серия 8: $\varnothing 5,9$ мм; серия 12: $\varnothing 9,9$ мм)

Каждый установленный штифтовой элемент увеличивает стойкость соединения к сдвигающим усилиям на 3000 Н (серия 8) или 6000 Н (серия 12).

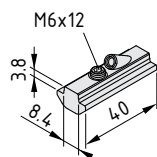

Штифтовой элемент 8



Основа, сталь, блестящее цинковое покрытие
Потайной винт DIN 916-M6x12, сталь, блестящее цинковое покрытие
Штифт ISO 8735-6m6x16, сталь, упрочненная
m = 34.0 g

1 шт.

0.0.265.37

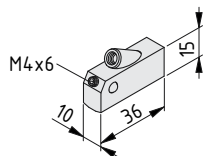

Штифтовой элемент 10



Основа, сталь, блестящее цинковое покрытие
Потайной винт DIN 914-M4x6, сталь, блестящее цинковое покрытие
Штифт ISO 8735-8m6x16, сталь, упрочненная
m = 48.3 g

1 шт.

0.0.624.87

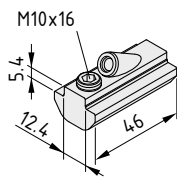

Штифтовой элемент 12



Основа, сталь, блестящее цинковое покрытие
Потайной винт DIN 913-M10x16, сталь, блестящее цинковое покрытие
Штифт ISO 8735-10m6x24, сталь, упрочненная
m = 100.0 g

1 шт.

0.0.010.06

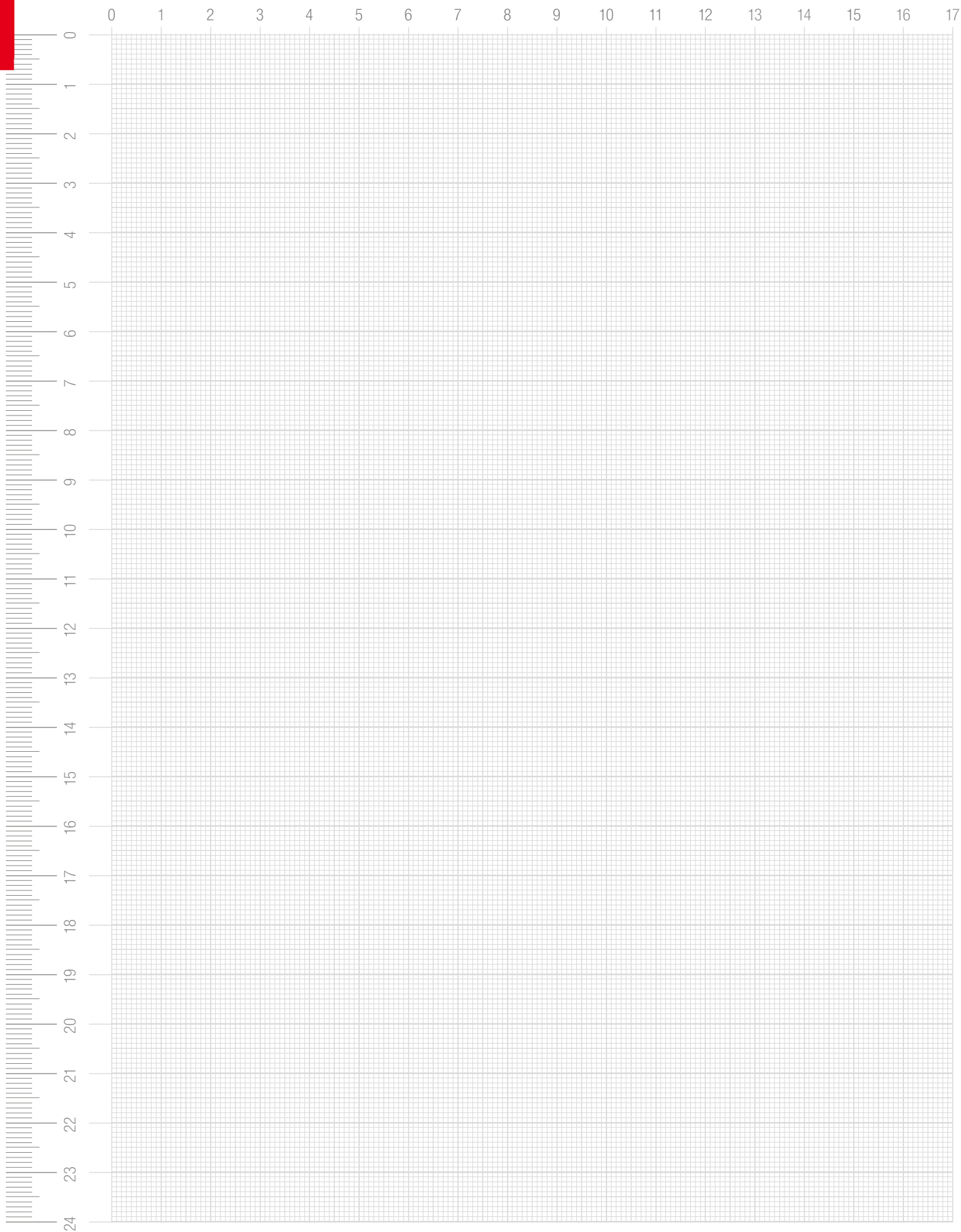













ЗАКЛАДНЫЕ ГАЙКИ

3

Закладные гайки
Закладные гайки-профили
Винтовые полосы

Обзор – как быстро найти нужную закладную гайку

3

	5		6		8		10		12	
	Тип	макс. F [Н]	Тип	макс. F [Н]	Тип	макс. F [Н]	Тип	макс. F [Н]	Тип	макс. F [Н]
Закладные гайки St и V St – устойчивое крепление, совместимое со всеми креплениями для профилей  132										
	5 St M5	500	6 St M6	1 750*	8 St M8	5 000*	10 St M10	7 000*	12 St M12	10 000*
	5 St M5, нерж.	400	6 St M6, нерж.	1 400*	8 St M8, нерж.	4 000*	10 St M8	6 000*	12 St M10	10 000*
	5 St M4	500	6 St M5	1 750*	8 St M6	3 500*	10 St M6	3 500*	12 St M8	6 000*
	5 St M4, нерж.	400	6 St M5, нерж.	1 400*	8 St M6, нерж.	2 800*			12 St M6	3 500*
	5 St M3	500	6 St M4	1 750*	8 St M5	2 500*				
			6 St M3	500	8 St M5, нерж.	2 000*				
					8 St M4	2 500*				
					8 St M4, нерж.	2 000*				
					V 8 St M8	4 000*				
					V 8 St M6	3 500*				
					V 8 St M5	2 500*				
					V 8 St M4	2 500*				
Закладные гайки Zn – простота установки и прочность крепления в продольном пазу  137										
	5 Zn M3	50	6 Zn M4	150	8 Zn M5	250				
					8 Zn M4	250				
					8 Zn M3	250				
Закладные гайки PA – для легких компонентов  138										
					8 PA	150				
Закладные гайки St/PA – экономичны и просты в установке  139										
					8 St/PA M6	1 000				
					8 St/PA M5	1 000				
					8 St/PA M4	500				
					8 St/PA M3	500				
Закладные гайки F ST – обеспечение ESD защиты и фиксация в определенной точке при монтаже  140										
			F 6 St M6	1 750*	F 8 St M6	3 500*				
			F 6 St M5	1 750*	F 8 St M5	2 500*				
			F 6 St M4	1 750*	F 8 St M4	2 500*				
Закладные гайки St, особопрочные – для предельных нагрузок  141										
					8 St M8, особопрочн.	5 000*	10 St M10, особопрочн.	8 000*	12 St M12, особопрочн.	10 000*
					8 St M6, особопрочн.	3 500*	10 St M8, особопрочн.	6 000*	12 St M10, особопрочн.	10 000*
									12 St M8, особопрочн.	6 000*

* необходимо учитывать несущую способность паза профиля!

Закладные гайки Изделия в данном разделе

3



Закладные гайки St

- Универсальные крепежные элементы для продольных пазов
- Практичные, надежные, испытанные

📄 132



Закладные гайки St с 2 резьбовыми отверстиями

- Простое для сборки крепление с двумя винтами

📄 135



Молотообразная гайка 8 М6

- Устанавливается быстро, одним движением руки
- Обеспечивается электростатический контакт

📄 136



Закладные гайки Zn

- Простота крепления компонентов
- Автоматическая блокировка при затягивании винта

📄 137



Закладные гайки PA

- Для крепления легких компонентов с небольшими нагрузками
- Простые для сборки прочные соединения

📄 138



Закладные гайки F

- Для проводящих соединений с профилями
- Фиксация на месте потайным винтом

📄 140



Закладные гайки St, мощные

- Эффективная передача растягивающих нагрузок на профиль.
- Более мощная резьба для более прочных винтовых соединений

📄 141



Профили-планки и профили-пазы

- Для крепления целых модулей в продольных пазах профилей
- Резьбовые отверстия могут располагаться произвольным образом

📄 142



Винтовые полосы Al

- Винтовой канал для создания крепления саморезами в произвольных местах
- Полосы просто запрессовываются в продольные пазы профилей

📄 144



Примечание:

Технические характеристики закладных гаек приведены в разделе 19.



Закладные гайки St

Практичные, надежные, испытанные

- Огромный выбор закладных гаек
- Доступно семь размеров резьбы
- Доступны гайки с антиторсионными элементами (V)



Надежно держатся в любых положениях. Закладные гайки St выпускаются для профилей всех серий. Основной особенностью гайки является подпружиненный упорный элемент на ее нижней стороне, который позволяет поместить гайку в продольный паз. В дальнейшем упорный элемент надежно удерживает закладную гайку на месте, что облегчает сборку.

Выпускаются закладные гайки с резьбой от M3 до M12, предназначенные для различных областей применения и рассчитанные на разные нагрузки.

Замечание, касающееся закладной гайки V 8 M8: Несущая способность этой гайки с антиторсионным элементом на 20% меньше, чем у аналогичной гайки 8.

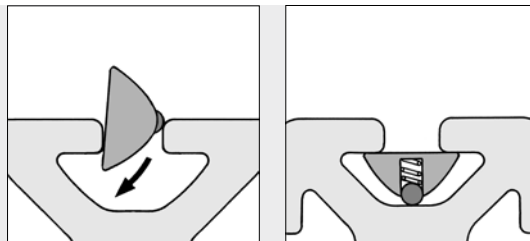

Закладные гайки St вставляются в продольные пазы профилей, где они удерживаются на месте упорными элементами.

Материалы, используемые для изготовления всех следующих изделий:

Сталь

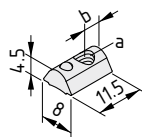

Закладная гайка 5 St M3	5
a = M3 b = 3 mm M = 1.5 Nm m = 2.0 g	
блестящее цинковое покрытие, 1 шт.	0.0.437.19

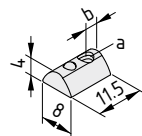

Закладная гайка 5 St M4	5
a = M4 b = 3 mm M = 3 Nm m = 2.0 g	
блестящее цинковое покрытие, 1 шт.	0.0.370.06

Закладная гайка 5 St M5	5
a = M5 b = 4 mm M = 4.5 Nm m = 2.0 g	
блестящее цинковое покрытие, 1 шт.	0.0.370.01

Закладная гайка 5 St M4	5
a = M4 b = 3 mm M = 2.4 Nm m = 2.0 g	
нержавеющая сталь, 1 шт.	0.0.425.10

Закладная гайка 5 St M5	5
a = M5 b = 4 mm M = 3.6 Nm m = 2.0 g	
нержавеющая сталь, 1 шт.	0.0.425.11

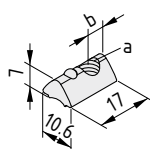

Закладная гайка 6 St M3	6
a = M3 b = 4.5 mm M = 1.5 Nm m = 4.0 g	
блестящее цинковое покрытие, 1 шт.	0.0.459.44

Закладная гайка 6 St M4	6
a = M4 b = 4.5 mm M = 4 Nm m = 4.0 g	
блестящее цинковое покрытие, 1 шт.	0.0.419.46

Закладная гайка 6 St M5	6
a = M5 b = 4.5 mm M = 8 Nm m = 4.0 g	
блестящее цинковое покрытие, 1 шт.	0.0.419.43

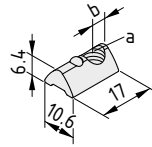

Закладная гайка 6 St M6	
a = M6 b = 5.5 mm M = 14 Nm m = 4.0 g	
блестящее цинковое покрытие, 1 шт.	0.0.419.40

Закладная гайка 6 St M5	
a = M5 b = 4.5 mm M = 6.5 Nm m = 4.0 g	
нержавеющая сталь, 1 шт.	0.0.439.72

Закладная гайка 6 St M6	
a = M6 b = 5.5 mm M = 11 Nm m = 4.0 g	
нержавеющая сталь, 1 шт.	0.0.439.75

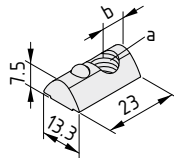

Закладная гайка V 8 St M4	
a = M4 b = 7.5 mm M = 4 Nm m = 11.1 g	
блестящее цинковое покрытие, 1 шт.	0.0.480.57

Закладная гайка V 8 St M5	
a = M5 b = 7.5 mm M = 8 Nm m = 10.6 g	
блестящее цинковое покрытие, 1 шт.	0.0.480.54

Закладная гайка V 8 St M6	
a = M6 b = 6.5 mm M = 14 Nm m = 10.3 g	
блестящее цинковое покрытие, 1 шт.	0.0.480.50

Закладная гайка V 8 St M8	
a = M8 b = 7.5 mm M = 20 Nm m = 9.3 g	
блестящее цинковое покрытие, 1 шт.	0.0.480.48

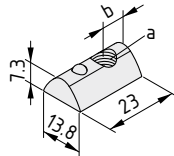

Закладная гайка 8 St M4	
a = M4 b = 7.5 mm M = 4 Nm m = 11.0 g	
блестящее цинковое покрытие, 1 шт.	0.0.420.06

Закладная гайка 8 St M4	
a = M4 b = 7.5 mm M = 3.2 Nm m = 11.0 g	
нержавеющая сталь, 1 шт.	0.0.428.54

Закладная гайка 8 St M5	
a = M5 b = 7.5 mm M = 8 Nm m = 11.0 g	
блестящее цинковое покрытие, 1 шт.	0.0.420.05







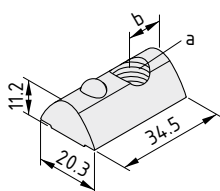
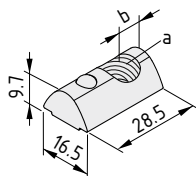

Закладная гайка 8 St M5	
a = M5 b = 7.5 mm M = 6.5 Nm m = 11.0 g	
нержавеющая сталь, 1 шт.	0.0.428.55

Закладная гайка 8 St M6	
a = M6 b = 6.5 mm M = 14 Nm m = 10.0 g	
блестящее цинковое покрытие, 1 шт.	0.0.026.23

Закладная гайка 8 St M6	
a = M6 b = 6.5 mm M = 11 Nm m = 10.0 g	
нержавеющая сталь, 1 шт.	0.0.388.51

Закладная гайка 8 St M8	
a = M8 b = 7.5 mm M = 25 Nm m = 10.0 g	
блестящее цинковое покрытие, 1 шт.	0.0.026.18



Закладная гайка 8 St M8 			
a = M8	b = 7.5 mm	M = 20 Nm	m = 10.0 g
нержавеющая сталь, 1 шт.			0.0.388.49
Закладная гайка 10 St M6 			
a = M6 mm	b = 8.5 mm	M = 14 Nm	m = 22.4 g
блестящее цинковое покрытие, 1 шт.			0.0.625.06
Закладная гайка 10 St M8 			
a = M8 mm	b = 8.5 mm	M = 34 Nm	m = 21.1 g
блестящее цинковое покрытие, 1 шт.			0.0.625.04
Закладная гайка 10 St M10 			
a = M10 mm	b = 8.5 mm	M = 46 Nm	m = 19.4 g
блестящее цинковое покрытие, 1 шт.			0.0.625.02
Закладная гайка 12 St M6 			
a = M6	b = 11.3 mm	M = 14 Nm	m = 38.0 g
блестящее цинковое покрытие, 1 шт.			0.0.003.72
Закладная гайка 12 St M8 			
a = M8	b = 11.3 mm	M = 34 Nm	m = 35.0 g
блестящее цинковое покрытие, 1 шт.			0.0.003.63
Закладная гайка 12 St M10 			
a = M10	b = 11.3 mm	M = 46 Nm	m = 33.0 g
блестящее цинковое покрытие, 1 шт.			0.0.003.64
Закладная гайка 12 St M12 			
a = M12	b = 11.3 mm	M = 80 Nm	m = 31.0 g
блестящее цинковое покрытие, 1 шт.			0.0.003.65



Закладные гайки St с 2 резьбовыми отверстиями

- Второе резьбовое отверстие обеспечивает дополнительную опору
- Очень просты в использовании

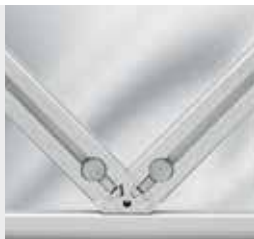

Закладные гайки St с 2 резьбовыми отверстиями предназначены, главным образом, для использования с угловыми элементами T2, а также с универсальными и автоматическими креплениями (см. раздел, посвященный технологии крепления), которые позволяют создавать устойчивые конструкции с угасинами. Однако они могут использоваться и при работе с другими профилями.

В сочетании с потайными винтами соответствующего размера, которые вставляются в резьбовые отверстия, закладные гайки представляют собой устойчиво держащуюся в продольном пазу профиля основу для резьбового соединения.

Материалы, используемые для изготовления всех следующих изделий:

Сталь

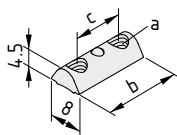

Закладная гайка 5 St 2xM4-18



a	b [mm]	c [mm]	M [Нм]	m [g]
M4	18	11.6	8	3.0

блестящее цинковое покрытие, 1 шт. 0.0.614.40

Закладная гайка 5 St 2xM4-20



a	b [mm]	c [mm]	M [Нм]	m [g]
M4	20	13.6	8	3.3

блестящее цинковое покрытие, 1 шт. 0.0.614.42

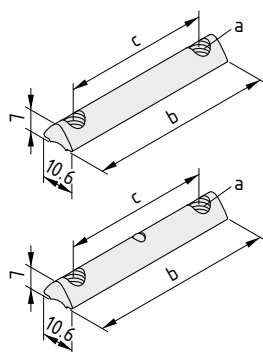

Закладная гайка 6 St 2xM5-28



a	b [mm]	c [mm]	M [Нм]	m [g]
M5	28	19	8	8.0

блестящее цинковое покрытие, 1 шт. 0.0.459.78

Закладная гайка 6 St 2xM5-58



a	b [mm]	c [mm]	M [Нм]	m [g]
M5	58	49	8	17.0

блестящее цинковое покрытие, 1 шт. 0.0.615.76

Закладная гайка 6 St 2xM6-28



a	b [mm]	c [mm]	M [Нм]	m [g]
M6	28	17	14	7.0

блестящее цинковое покрытие, 1 шт. 0.0.610.10

Закладная гайка 6 St 2xM6-58



a	b [mm]	c [mm]	M [Нм]	m [g]
M6	58	47	14	16.0

блестящее цинковое покрытие, 1 шт. 0.0.610.72

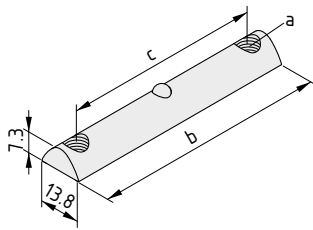

Закладная гайка 8 St 2xM6-36					8
a	b [mm]	c [mm]	M [Нм]	m [g]	
M6	36	26.4	14	17.0	
блестящее цинковое покрытие, 1 шт.					0.0.644.51
Закладная гайка 8 St 2xM6-76					8
a	b [mm]	c [mm]	M [Нм]	m [g]	
M6	76	66.4	14	38.0	
блестящее цинковое покрытие, 1 шт.					0.0.644.14
Закладная гайка 8 St 2xM8-36					8
a	b [mm]	c [mm]	M [Нм]	m [g]	
M8	36	24	25	14.0	
блестящее цинковое покрытие, 1 шт.					0.0.610.80
Закладная гайка 8 St 2xM8-76					8
a	b [mm]	c [mm]	M [Нм]	m [g]	
M8	76	64	25	36.0	
блестящее цинковое покрытие, 1 шт.					0.0.611.08



Молотообразная гайка 8 М6

- Устанавливается быстро, одним движением руки
- Обеспечивается электростатический контакт



Наиболее быстрый способ крепления к продольным пазам профилей – вставить винт, заранее собранный с молотообразной гайкой 8 St. При затяжке винта следует повернуть гайку на 90° и она будет зажата в пазу. При этом частично нарушается слой анодированного покрытия, в результате чего образуется безопасный контакт, обеспечивающий предотвращение электростатического разряда.

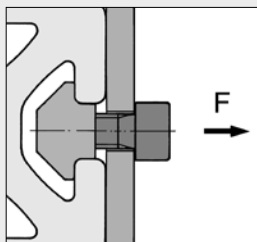

Допустимая рабочая нагрузка $F = 1000 \text{ Н}$



Примечание:

Молотообразные гайки имеют самостопорящуюся резьбу. Благодаря этому при затяжке винта развивается тормозящий момент (2 Нм).

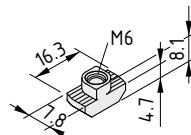

Молотообразная гайка 8 М6		ESD	8
Сталь			
M = 6 Nm	m = 4.2 g		
блестящее цинковое покрытие, 1 шт.			0.0.626.06



Закладные гайки Zn

Предварительная сборка упрощает крепление

- Простота крепления компонентов
- Автоматическая блокировка при затягивании винта



Идеальное решение для случаев, когда важна скорость сборки. Закладная гайка Zn предварительно закрепляется винтом на компоненте, подлежащем креплению на профиле, а затем вставляется в продольный паз последнего. После этого винт затягивается полностью, и закладная гайка Zn автоматически фиксируется на месте с образованием надежного резьбового соединения.

Примечание:
Закладная гайка Zn не предназначена для соединения профилей друг с другом.

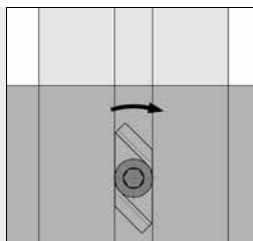

Закладную гайку Zn можно, при необходимости, заблаговременно закрепить (винтом) на компоненте, подлежащем креплению на профиле, а затем вставить в продольный паз последнего.

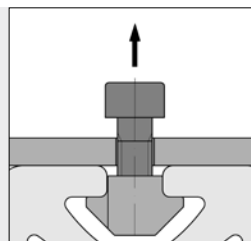

При затягивании винта гайка автоматически фиксируется в продольном пазу. Если потянуть за винт, конические боковые поверхности закладной гайки 6 Zn или 8 Zn зафиксируют ее в продольном пазу профиля.

Информация относится ко всем перечисленным ниже изделиям:

Литой цинк

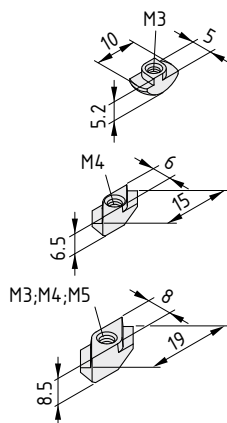

Закладная гайка 5 Zn M3

M = 1 Nm m = 1.0 g

блестящее цинковое покрытие, 1 шт.

0.0.391.20

Закладная гайка 6 Zn M4

M = 1.5 Nm m = 2.2 g

блестящее цинковое покрытие, 1 шт.

0.0.441.45

Закладная гайка 8 Zn M3

M = 1 Nm m = 5.0 g

блестящее цинковое покрытие, 1 шт.

0.0.373.59

Закладная гайка 8 Zn M4

M = 1.5 Nm m = 5.0 g

блестящее цинковое покрытие, 1 шт.

0.0.373.58

Закладная гайка 8 Zn M5

M = 1.5 Nm m = 5.0 g

блестящее цинковое покрытие, 1 шт.

0.0.373.44



Закладные гайки PA

- Для крепления легких компонентов с небольшими нагрузками
- Простота сборки

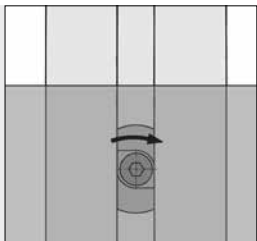

Закладную гайку PA можно, при необходимости, заблаговременно закрепить (винтом) на компоненте, подлежащем креплению на профиле, а затем вставить в продольный паз последнего.

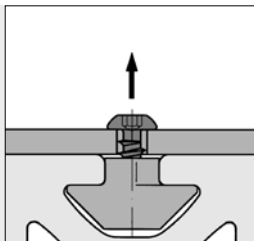

При затягивании винта гайка автоматически фиксируется в продольном пазу.

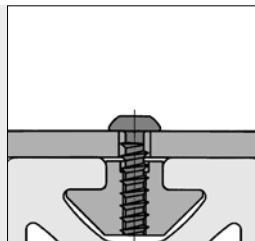

Винт с полукруглой головкой T4 компании item специально предназначен для установки закладных гаек 8 PA. Он нарезает собственную резьбу в пластике гайки.

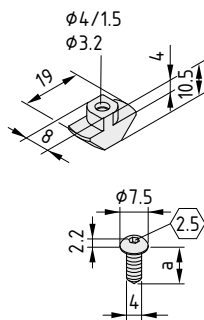

Закладная гайка 8 PA



PA-GF
M = 1.5 Nm m = 1.0 g
цвет черн., 1 шт.

0.0.436.52

Винт с полукруглой головкой T4x12

Сталь
a = 12 mm m = 1.0 g
блестящее цинковое покрытие, 1 шт.

0.0.440.39

Винт с полукруглой головкой T4x14

Сталь
a = 14 mm m = 1.1 g
блестящее цинковое покрытие, 1 шт.

0.0.440.40

Винт с полукруглой головкой T4x16

Сталь
a = 16 mm m = 1.2 g
блестящее цинковое покрытие, 1 шт.

0.0.440.41

Винт с полукруглой головкой T4x18

Сталь
a = 18 mm m = 1.3 g
блестящее цинковое покрытие, 1 шт.

0.0.440.42

Винт с полукруглой головкой T4x25

Сталь
a = 25 mm m = 1.6 g
блестящее цинковое покрытие, 1 шт.

0.0.440.43



Закладные гайки St/PA

- Пластиковый корпус предотвращает соскальзывание в продольном пазу
- Для быстрой установки элементов, не являющихся опорами



3

Закладные гайки St/PA особенно просты в работе, так как запатентованное пластиковое покрытие прочно удерживает их в продольном пазу. Однако, несмотря на это, они легко могут перемещаться вдоль паза. После установки на нужное место и затягивания винта они обеспечивают долговечное, надежное соединение. Закладные гайки St/PA не предназначены для соединения профилей друг с другом.

Материалы, используемые для изготовления всех следующих изделий:

Корпус PA-GF

Квадратная гайка-вставка, сталь

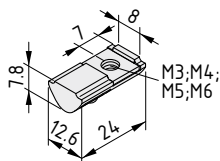

Закладная гайка 8 St/PA M3



M = 1 Nm m = 2.0 g

цвет черн., 1 шт.

0.0.416.26

Закладная гайка 8 St/PA M4



M = 2 Nm m = 2.0 g

цвет черн., 1 шт.

0.0.416.23

Закладная гайка 8 St/PA M5



M = 4.5 Nm m = 2.0 g

цвет черн., 1 шт.

0.0.416.20

Закладная гайка 8 St/PA M6



M = 8 Nm m = 2.0 g

цвет черн., 1 шт.

0.0.416.17



Закладные гайки F

- Для проводящих соединений с профилями
- Надежно удерживаются на месте

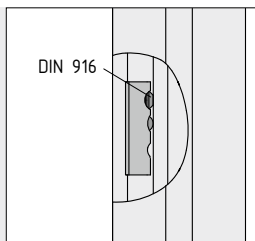

Закладные гайки F обладают преимуществами закладных гаек St и соответствуют требованиям по электростатической безопасности систем. После установки между гайкой и профилем образуется постоянно проводящее соединение. При этом профиль оказывается электрически связанным с установленным компонентом без применения каких-либо дополнительных средств. Такой эффект достигается благодаря частичному удалению электроизолирующего анодирующего покрытия с поверхности профиля на участке, где установлена закладная гайка.

Материалы, используемые для изготовления всех следующих изделий:

Сталь

Потайной винт DIN 916 M5x5, сталь, блестящее цинковое покрытие

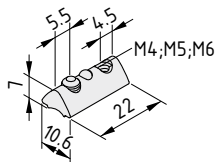

Закладная гайка F 6 St M4	
M = 4 Nm m = 7.0 g	
блестящее цинковое покрытие, 1 шт.	0.0.613.23
Закладная гайка F 6 St M5	
M = 4 Nm m = 6.7 g	
блестящее цинковое покрытие, 1 шт.	0.0.613.22
Закладная гайка F 6 St M6	
M = 4 Nm m = 6.4 g	
блестящее цинковое покрытие, 1 шт.	0.0.613.21

Материалы, используемые для изготовления всех следующих изделий:

Сталь

Потайной винт DIN 916 M6x6, сталь, блестящее цинковое покрытие

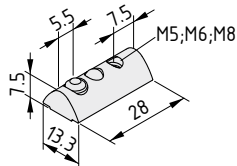

Закладная гайка F 8 St M5	
M = 4 Nm m = 12.7 g	
блестящее цинковое покрытие, 1 шт.	0.0.613.20
Закладная гайка F 8 St M6	
M = 4 Nm m = 12.3 g	
блестящее цинковое покрытие, 1 шт.	0.0.613.19
Закладная гайка F 8 St M8	
M = 4 Nm m = 11.4 g	
блестящее цинковое покрытие, 1 шт.	0.0.613.18



Закладные гайки St, особопрочные

Для тяжелых конструкций с исключительно высокими нагрузками

- Эффективная передача растягивающих нагрузок на профиль.
- Более мощная резьба для более прочных винтовых соединений
- Идеально подходит для тяжело нагруженных соединений

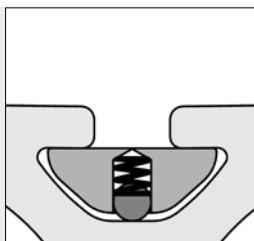

Закладные гайки St, особопрочные, вставляются с торца в продольные пазы профилей, где они удерживаются на месте упорными элементами.

Материалы, используемые для изготовления всех следующих изделий:

Сталь

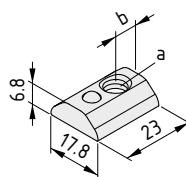

Закладная гайка 8 St M6, особопрочная



a = M6 b = 6.5 mm M = 14 Nm m = 17.0 g

блестящее цинковое покрытие, 1 шт.

0.0.427.75

Закладная гайка 8 St M8, особопрочная



a = M8 b = 7.5 mm M = 34 Nm m = 16.0 g

блестящее цинковое покрытие, 1 шт.

0.0.420.83

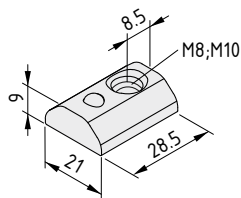

Закладная гайка 10 St M8, особопрочная



M = 34 Nm m = 32.0 g

блестящее цинковое покрытие, 1 шт.

0.0.624.97

Закладная гайка 10 St M10, особопрочная



M = 65 Nm m = 30.5 g

блестящее цинковое покрытие, 1 шт.

0.0.624.95

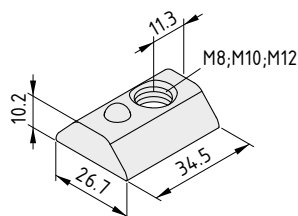

Закладная гайка 12 St M8, особопрочная



M = 34 Nm m = 50.0 g

блестящее цинковое покрытие, 1 шт.

0.0.003.66

Закладная гайка 12 St M10, особопрочная



M = 65 Nm m = 47.0 g

блестящее цинковое покрытие, 1 шт.

0.0.003.67

Закладная гайка 12 St M12, особопрочная



M = 100 Nm m = 45.0 g

блестящее цинковое покрытие, 1 шт.

0.0.003.68



Профили-планки и пазовые профили

- Для крепления целых модулей в продольных пазах профилей
- Резьбовые отверстия могут располагаться произвольным образом



Возможность адаптации профилей-планок и пазовых профилей означает, что с помощью этих крепежных элементов можно получать резьбовые соединения, полностью соответствующие конкретному применению.

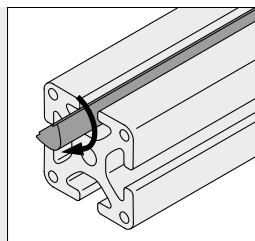

Профили-планки St вставляются в продольный паз профиля.

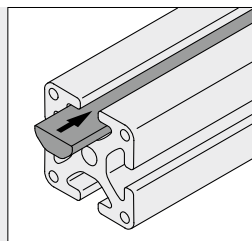

Профили-планки St, особопрочные, задвигаются в продольный паз профиля.



Профиль-планка 5 St



Сталь
Резьбовое отверстие не более M5
m = 89.0 g

блестящее цинковое покрытие, 1 шт., длина 500 мм

0.0.370.56



Профиль-планка 5 St



Сталь
Резьбовое отверстие не более M5
m = 89.0 g

нержавеющая сталь, 1 шт., длина 500 мм

0.0.425.18

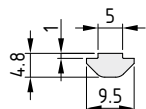

Пазовый профиль 5 Al



Алюминий, анодированный
Резьбовое отверстие не более M5
m = 178.0 g

цвет естественный, 1 шт., длина 2000 мм

0.0.425.82



Профиль-планка 6 St



Сталь
Резьбовое отверстие не более M6
m = 170.0 g

блестящее цинковое покрытие, 1 шт., длина 500 мм

0.0.431.04



Профиль-планка 6 St



Сталь
Резьбовое отверстие не более M6
m = 170.0 g

нержавеющая сталь, 1 шт., длина 500 мм

0.0.439.03

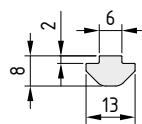
**Пазовый профиль 6 Al**

Алюминий, анодированный
 Резьбовое отверстие не более M6
 m = 400.0 g

цвет естественный, 1 шт., длина 2000 мм

0.0.434.29

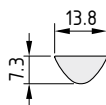
**Профиль-планка 8 St**

Сталь
 Резьбовое отверстие не более M8
 m = 270.0 g

блестящее цинковое покрытие, 1 шт., длина 500 мм

0.0.026.70

нержавеющая сталь, 1 шт., длина 500 мм

0.0.388.48

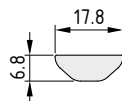
**Профиль-планка 8 St, мощная**

Сталь
 Резьбовое отверстие не более M8
 m = 410.0 g

блестящее цинковое покрытие, 1 шт., длина 500 мм

0.0.427.23

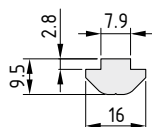
**Пазовый профиль 8 Al**

Алюминий, анодированный
 Резьбовое отверстие не более M8
 m = 585.0 g

цвет естественный, 1 шт., длина 2000 мм

0.0.427.39

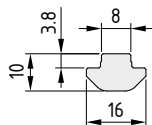
**Пазовый профиль 8 St**

Сталь
 Резьбовое отверстие не более M8
 m = 440.0 g

блестящее цинковое покрытие, 1 шт., длина 500 мм

0.0.444.32

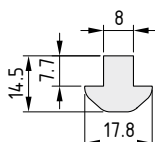
**Центрующий профиль 8 Al**

Алюминий, анодированный
 m = 900.0 g

цвет естественный, 1 шт., длина 2000 мм

0.0.009.20

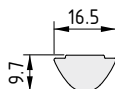
**Профиль-планка 10 St**

Сталь
 Резьбовое отверстие не более M10
 m = 438.0 g

блестящее цинковое покрытие, 1 шт., длина 500 мм

0.0.624.81

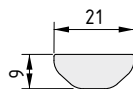
**Профиль-планка 10 St, мощная**

Сталь
 Резьбовое отверстие не более M10
 m = 615.4 g

блестящее цинковое покрытие, 1 шт., длина 500 мм

0.0.624.85

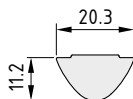
**Профиль-планка 12 St**

Сталь
 Резьбовое отверстие не более M12
 m = 600.0 g

блестящее цинковое покрытие, 1 шт., длина 500 мм

0.0.003.74

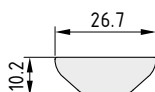
**Профиль-планка 12 St, мощная**

Сталь
 Резьбовое отверстие не более M12
 m = 840.0 g

блестящее цинковое покрытие, 1 шт., длина 500 мм

0.0.003.75



Винтовые полосы Al

- Винтовой канал для создания крепления саморезами в произвольных местах
- Полосы просто запрессовываются в продольные пазы профилей

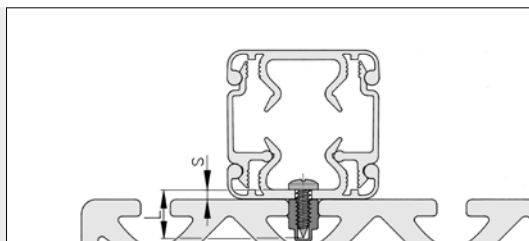

Пример крепления кабель-канала при помощи винтовой полосы 8 Al и саморезов DIN 7981 St 4.2x13. Необходимая длина винта L выбирается в соответствии с толщиной детали s.

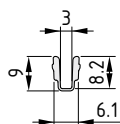

винтовая полоса 6 Al



Алюминий, анодированный
m = 70 g/m

цвет естественный , длина макс. 2000 мм

0.0.439.17

цвет естественный , 1 шт., длина 2000 мм

0.0.451.50

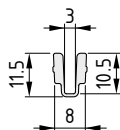

винтовая полоса 8 Al



Алюминий, анодированный
m = 130 g/m

цвет естественный , длина макс. 2000 мм

0.0.411.44

цвет естественный , 1 шт., длина 2000 мм

0.0.453.47



ВИНТЫ И УНИВЕРСАЛЬНЫЕ КРЕПЛЕНИЯ

4

Винты
Установочные шайбы
Плоские кронштейны, прямоугольные угловые кронштейны
Профили-переходники

Винты и универсальные крепления Изделия в данном разделе

4



Винты с полукруглой головкой ISO 7380

- Высокопрочные стандартные винты для конструктивной системы MB
- Специально предназначены для крепления в продольных пазах профилей

147



Заглушки для винтов с полукруглой головкой

- Защищают винты и головки винтов от грязи и коррозии
- Для винтов item с полукруглой головкой M6 и M8

151



Винты с внутренним шестигранником

- Универсальные винты
- Высокий класс прочности - 10.9

152



Потайные винты DIN 7991

- Для винтовых соединений, которые должны быть заподлицо с поверхностью компонентов или панельных элементов
- Надежное крепление для панелей

154



Установочные шайбы

- Для крепления головок винтов в продольных пазах
- Подходят для винтов с полукруглой головкой ISO 7390

155



Угловой кронштейн Zn

- Универсальный угловой кронштейн для крепления компонентов
- Пазы обеспечивают широкий диапазон для регулировки

157



Плоские кронштейны, прямоугольные угловые кронштейны

- Универсальные крепежные элементы
- Для панельных элементов, легких полок и др.

158



Плоский кронштейн 8 D40/D40

- Для соединения двух цилиндрических профилей 8 D40
- Для создания перегородок и звукоизолирующих стенок

160



Профиль-переходник 12/8

- Для установки элементов серии 8 в продольные пазы профилей 12
- Профиль-переходник позволяет сделать продольные пазы серии 12 более узкими

161



Винты с полукруглой головкой ISO 7380

- Высокопрочные стандартные винты для конструкционной системы MB
- Специально предназначены для крепления в продольных пазах профилей

4

Информация относится ко всем перечисленным ниже изделиям:

Сталь

Класс прочности 10.9 (с блестящим цинковым покрытием)

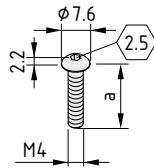

Винт с полукруглой головкой M4x8

a = 8 mm m = 1.1 g

блестящее цинковое покрытие, 1 шт.

8.0.001.98

Винт с полукруглой головкой M4x10

a = 10 mm m = 1.3 g

блестящее цинковое покрытие, 1 шт.

8.0.002.01

Винт с полукруглой головкой M4x12

a = 12 mm m = 1.5 g

блестящее цинковое покрытие, 1 шт.

8.0.002.04

Винт с полукруглой головкой M4x14

a = 14 mm m = 1.7 g

блестящее цинковое покрытие, 1 шт.

8.0.002.07

Винт с полукруглой головкой M4x16

a = 16 mm m = 1.9 g

блестящее цинковое покрытие, 1 шт.

8.0.000.05

Винт с полукруглой головкой M4x18

a = 18 mm m = 2.0 g

блестящее цинковое покрытие, 1 шт.

8.0.002.10

Винт с полукруглой головкой M4x20

a = 20 mm m = 2.2 g

блестящее цинковое покрытие, 1 шт.

8.0.002.13

Винт с полукруглой головкой M4x22

a = 22 mm m = 2.4 g

блестящее цинковое покрытие, 1 шт.

8.0.002.16

Винт с полукруглой головкой M4x25

a = 25 mm m = 2.7 g

блестящее цинковое покрытие, 1 шт.

8.0.002.19

Винт с полукруглой головкой M4x30

a = 30 mm m = 3.2 g

блестящее цинковое покрытие, 1 шт.

8.0.002.22

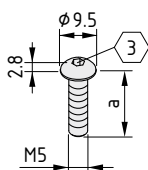

Винт с полукруглой головкой M5x8		
a = 8 mm	m = 2.0 g	
блестящее цинковое покрытие, 1 шт.		8.0.000.24

Винт с полукруглой головкой M5x10		
a = 10 mm	m = 2.3 g	
блестящее цинковое покрытие, 1 шт.		8.0.000.06

Винт с полукруглой головкой M5x12		
a = 12 mm	m = 2.6 g	
блестящее цинковое покрытие, 1 шт.		8.0.005.45

Винт с полукруглой головкой M5x14		
a = 14 mm	m = 2.9 g	
блестящее цинковое покрытие, 1 шт.		0.0.417.30

Винт с полукруглой головкой M5x16		
a = 16 mm	m = 3.2 g	
блестящее цинковое покрытие, 1 шт.		8.0.000.07

Винт с полукруглой головкой M5x18		
a = 18 mm	m = 3.5 g	
блестящее цинковое покрытие, 1 шт.		8.0.002.25

Винт с полукруглой головкой M5x20		
a = 20 mm	m = 3.8 g	
блестящее цинковое покрытие, 1 шт.		0.0.404.11

Винт с полукруглой головкой M5x25		
a = 25 mm	m = 4.6 g	
блестящее цинковое покрытие, 1 шт.		8.0.000.25

Винт с полукруглой головкой M5x30		
a = 30 mm	m = 5.3 g	
блестящее цинковое покрытие, 1 шт.		8.0.002.31

Винт с полукруглой головкой M5x35		
a = 35 mm	m = 6.1 g	
блестящее цинковое покрытие, 1 шт.		8.0.002.34

Винт с полукруглой головкой M5x40		
a = 40 mm	m = 6.8 g	
блестящее цинковое покрытие, 1 шт.		0.0.391.26

Винт с полукруглой головкой M5x45		
a = 45 mm	m = 7.6 g	
блестящее цинковое покрытие, 1 шт.		8.0.005.24

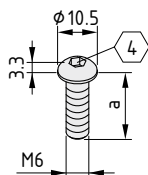

Винт с полукруглой головкой M6x10		
a = 10 mm	m = 3.2 g	
блестящее цинковое покрытие, 1 шт.		8.0.002.37

Винт с полукруглой головкой M6x12		
a = 12 mm	m = 3.6 g	
блестящее цинковое покрытие, 1 шт.		8.0.002.40

Винт с полукруглой головкой M6x14		
a = 14 mm	m = 4.0 g	
блестящее цинковое покрытие, 1 шт.		0.0.417.26
Винт с полукруглой головкой M6x16		
a = 16 mm	m = 4.4 g	
блестящее цинковое покрытие, 1 шт.		8.0.000.63
Винт с полукруглой головкой M6x18		
a = 18 mm	m = 4.8 g	
блестящее цинковое покрытие, 1 шт.		8.0.002.45
Винт с полукруглой головкой M6x20		
a = 20 mm	m = 5.2 g	
блестящее цинковое покрытие, 1 шт.		8.0.000.08
Винт с полукруглой головкой M6x22		
a = 22 mm	m = 5.6 g	
блестящее цинковое покрытие, 1 шт.		8.0.002.48
нержавеющая сталь, 1 шт.		8.0.005.56
Винт с полукруглой головкой M6x25		
a = 25 mm	m = 6.2 g	
блестящее цинковое покрытие, 1 шт.		8.0.000.01
Винт с полукруглой головкой M6x30		
a = 30 mm	m = 7.2 g	
блестящее цинковое покрытие, 1 шт.		8.0.000.15
Винт с полукруглой головкой M6x35		
a = 35 mm	m = 8.2 g	
блестящее цинковое покрытие, 1 шт.		8.0.000.16
Винт с полукруглой головкой M6x40		
a = 40 mm	m = 9.2 g	
блестящее цинковое покрытие, 1 шт.		8.0.001.15
Винт с полукруглой головкой M6x45		
a = 45 mm	m = 10.2 g	
блестящее цинковое покрытие, 1 шт.		8.0.002.53
Винт с полукруглой головкой M6x50		
a = 50 mm	m = 11.2 g	
блестящее цинковое покрытие, 1 шт.		8.0.002.56

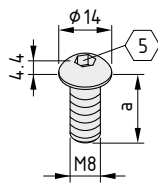

Винт с полукруглой головкой M8x10		
a = 10 mm	m = 6.7 g	
блестящее цинковое покрытие, 1 шт.		8.0.000.17
Винт с полукруглой головкой M8x12		
a = 12 mm	m = 7.4 g	
блестящее цинковое покрытие, 1 шт.		8.0.002.59
Винт с полукруглой головкой M8x14		
a = 14 mm	m = 8.1 g	
блестящее цинковое покрытие, 1 шт.		8.0.000.18

Винт с полукруглой головкой M8x16		
a = 16 mm	m = 8.8 g	
блестящее цинковое покрытие, 1 шт.		8.0.000.19
Винт с полукруглой головкой M8x18		
a = 18 mm	m = 9.5 g	
блестящее цинковое покрытие, 1 шт.		8.0.000.02
Винт с полукруглой головкой M8x20		
a = 20 mm	m = 10.2 g	
блестящее цинковое покрытие, 1 шт.		8.0.009.11
Винт с полукруглой головкой M8x25		
a = 25 mm	m = 11.9 g	
блестящее цинковое покрытие, 1 шт.		8.0.000.04
Винт с полукруглой головкой M8x30		
a = 30 mm	m = 13.6 g	
блестящее цинковое покрытие, 1 шт.		8.0.000.09
Винт с полукруглой головкой M8x35		
a = 35 mm	m = 15.3 g	
блестящее цинковое покрытие, 1 шт.		8.0.002.65
Винт с полукруглой головкой M8x40		
a = 40 mm	m = 17.0 g	
блестящее цинковое покрытие, 1 шт.		8.0.000.10
Винт с полукруглой головкой M8x45		
a = 45 mm	m = 18.7 g	
блестящее цинковое покрытие, 1 шт.		8.0.000.20
Винт с полукруглой головкой M8x50		
a = 50 mm	m = 20.4 g	
блестящее цинковое покрытие, 1 шт.		8.0.002.68
Винт с полукруглой головкой M8x55		
a = 55 mm	m = 22.1 g	
блестящее цинковое покрытие, 1 шт.		8.0.002.71
Винт с полукруглой головкой M8x60		
a = 60 mm	m = 23.8 g	
блестящее цинковое покрытие, 1 шт.		8.0.000.11
Винт с полукруглой головкой M8x80		
a = 80 mm	m = 30.8 g	
блестящее цинковое покрытие, 1 шт.		8.0.000.12



Заглушка для винтов с полукруглой головкой

- Защищают винты и головки винтов от грязи и коррозии
- Для винтов item с полукруглой головкой M6 и M8



4

Крышки закрывают головку винта с внутренним шестигранником и зазор вокруг винтового соединения. Они подходят для обычных и фланцевых винтов с полукруглой головкой.

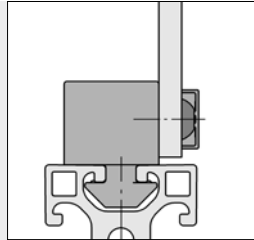

Пример использования заглушек: они закрывают винты с полукруглой головкой M6, которые удерживают панельные элементы на мультиблоке.

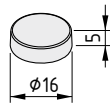

Заглушка для винтов с полукруглой головкой M6



PA-GF
m = 0.4 g

цвет серый RAL 7042, 1 шт.

0.0.606.61

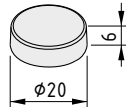

Заглушка для винтов с полукруглой головкой M8



PA-GF
m = 0.9 g

цвет серый RAL 7042, 1 шт.

0.0.606.67



Винты с внутренним шестигранником

- Универсальные винты
- Различные диаметры и длины
- Высокий класс прочности - 10.9

Информация относится ко всем перечисленным ниже изделиям:

Сталь
класс прочности 10.9

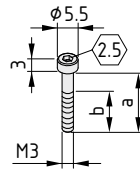

Винт с внутренним шестигранником DIN 912 M3x50

a = 50 mm b = 18 mm m = 2.9 g

цвет черн., 1 шт.

8.0.004.61

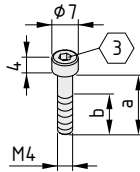

Винт с внутренним шестигранником DIN 912 M3x60

a = 60 mm b = 18 mm m = 3.3 g

цвет черн., 1 шт.

8.0.004.83

Винт с внутренним шестигранником DIN 912 M4x14

a = 14 mm b = 14 mm m = 2.1 g

блестящее цинковое покрытие, 1 шт.

8.0.000.21

Винт с внутренним шестигранником DIN 912 M4x16

a = 16 mm b = 16 mm m = 2.2 g

блестящее цинковое покрытие, 1 шт.

8.0.000.28

Винт с внутренним шестигранником DIN 912 M4x18

a = 18 mm b = 18 mm m = 2.4 g

блестящее цинковое покрытие, 1 шт.

8.0.000.22

Винт с внутренним шестигранником DIN 912 M4x20

a = 20 mm b = 20 mm m = 2.6 g

блестящее цинковое покрытие, 1 шт.

8.0.000.23

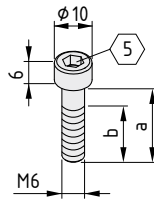

Винт с внутренним шестигранником DIN 912 M6x12

a = 12 mm b = 12 mm m = 5.0 g

блестящее цинковое покрытие, 1 шт.

8.0.007.16

Винт с внутренним шестигранником DIN 912 M6x14

a = 14 mm b = 14 mm m = 5.4 g

блестящее цинковое покрытие, 1 шт.

8.0.007.99

Винт с внутренним шестигранником DIN 912 M6x20

a = 20 mm b = 20 mm m = 6.5 g

блестящее цинковое покрытие, 1 шт.

8.0.000.92

Винт с внутренним шестигранником DIN 912 M6x28

a = 28 mm b = 24 mm m = 7.5 g

блестящее цинковое покрытие, 1 шт.

0.0.411.59

Винт с внутренним шестигранником DIN 912 M6x100

a = 100 mm b = 24 mm m = 24.7 g

блестящее цинковое покрытие, 1 шт. 8.0.004.70

Винт с внутренним шестигранником DIN 912 M6x140

a = 140 mm b = 24 mm m = 33.2 g

блестящее цинковое покрытие, 1 шт. 8.0.004.74

Винт с внутренним шестигранником DIN 912 M8x60

a = 60 mm b = 28 mm m = 28.9 g

блестящее цинковое покрытие, 1 шт. 8.0.006.36

Винт с внутренним шестигранником DIN 912 M8x180

a = 180 mm b = 120 mm m = 66.5 g

блестящее цинковое покрытие, 1 шт. 8.0.008.88

Винт с внутренним шестигранником DIN 912 M10x60

a = 60 mm b = 32 mm m = 45.7 g

блестящее цинковое покрытие, 1 шт. 8.0.003.98

Винт с внутренним шестигранником DIN 912 M10x100

a = 100 mm b = 32 mm m = 71.2 g

блестящее цинковое покрытие, 1 шт. 8.0.004.47

Винт с внутренним шестигранником DIN 912 M10x140

a = 140 mm b = 32 mm m = 92.5 g

блестящее цинковое покрытие, 1 шт. 8.0.004.50

Винт с внутренним шестигранником DIN 6912 M5x8

a = 8 mm b = 8 mm m = 2.6 g

блестящее цинковое покрытие, 1 шт. 8.0.004.34

Винт с внутренним шестигранником DIN 6912 M6x40

a = 40 mm b = 24 mm m = 9.5 g

блестящее цинковое покрытие, 1 шт. 8.0.007.43

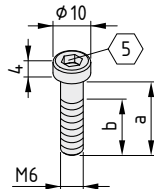
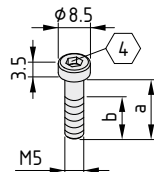
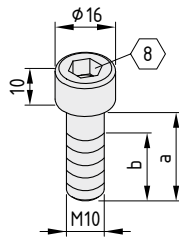
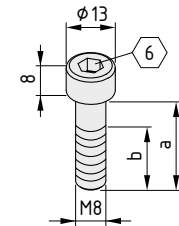



Потайные винты DIN 7991

- Для винтовых соединений, которые должны быть заподлицо с поверхностью компонентов или панельных элементов

Информация относится ко всем перечисленным ниже изделиям:

Сталь
класс свойств 10.9

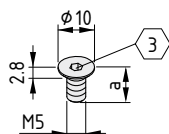

Потайной винт DIN 7991 M5x10

a = 10 mm m = 1.8 g

цвет черн., 1 шт.

8.0.001.84

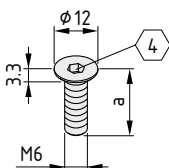

Потайной винт DIN 7991 M6x10

a = 10 mm m = 2.7 g

цвет черн., 1 шт.

8.0.007.48

Потайной винт DIN 7991 M6x14

a = 14 mm m = 3.4 g

блестящее цинковое покрытие, 1 шт.

8.0.005.17

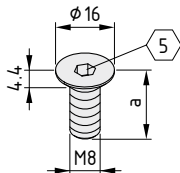

Потайной винт DIN 7991 M8x14

a = 14 mm m = 7.1 g

цвет черн., 1 шт.

8.0.007.07

Потайной винт DIN 7991 M8x16

a = 16 mm m = 7.3 g

блестящее цинковое покрытие, 1 шт.

8.0.001.09

Потайной винт DIN 7991 M8x18

a = 18 mm m = 7.7 g

цвет черн., 1 шт.

8.0.001.85



Установочные шайбы

- Для крепления головок винтов в продольных пазах
- Подходят для винтов с полукруглой головкой ISO 7380



4

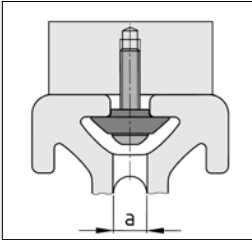

Установочные шайбы могут использоваться для сокрытия механизмов крепления компонентов (головки винтов - в продольном пазу профиля, резьба - внутри компонентов).

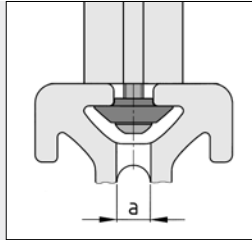

Кроме того, установочные шайбы могут использоваться для соединения профилей разных серий (совместно со стандартными креплениями без анти-торсионных элементов), а также просто для центровки закрепленных на профилях компонентов.

Установочная шайба	a _{мин.}
5 D3	∅ 3.0
5 D4	∅ 3.5
6 D3	∅ 3.0
6 D4	∅ 3.5
6 D5	∅ 4.0
8 D4	∅ 3.5
8 D5	∅ 4.0
8 D6	∅ 5.0

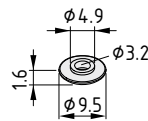

Установочная шайба 5 D3



Сталь
m = 0.6 g

блестящее цинковое покрытие, 1 шт.

0.0.444.48

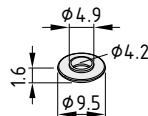

Установочная шайба 5 D4



Сталь
m = 0.6 g

блестящее цинковое покрытие, 1 шт.

0.0.444.47

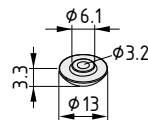

Установочная шайба 6 D3



Сталь
m = 2.3 g

блестящее цинковое покрытие, 1 шт.

0.0.444.46

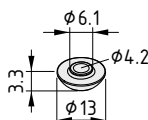

Установочная шайба 6 D4



Сталь
m = 2.3 g

блестящее цинковое покрытие, 1 шт.

0.0.444.45

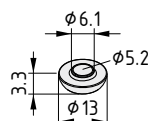

Установочная шайба 6 D5



Сталь
m = 2.4 g

блестящее цинковое покрытие, 1 шт.

0.0.444.44

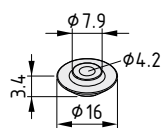

Установочная шайба 8 D4



Сталь
m = 3.7 g

блестящее цинковое покрытие, 1 шт.

0.0.444.43

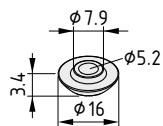

Установочная шайба 8 D5



Сталь
m = 3.8 g

блестящее цинковое покрытие, 1 шт.

0.0.444.42

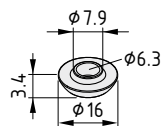

Установочная шайба 8 D6



Сталь
m = 3.8 g

блестящее цинковое покрытие, 1 шт.

0.0.444.41



Угловой кронштейн Zn

- Универсальный угловой кронштейн для произвольного крепления компонентов
- Пазы обеспечивают широкий диапазон для регулировки

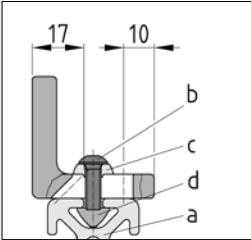

Профиль	a	5	6	8	10	12
Винт ISO 7380	b	M5x16	M5x20	M6x20	M6x22	M6x25
	c	Установочная шайба 6 D5		Шайба DIN 9021-6,4		
Пазовый сухарь	d	5 St M5	6 St M5	8 St M6	10 St M6	12 St M6

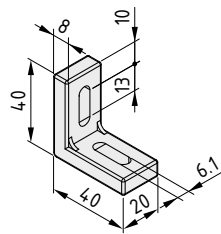

Кронштейн 40x40x20 Zn

Литой цинк
m = 63.0 g

цвет черн., 1 шт.

0.0.474.60

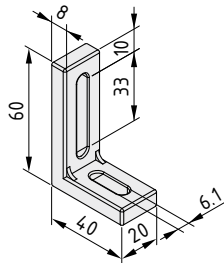

Кронштейн 60x40x20 Zn

Литой цинк
m = 77.0 g

цвет черн., 1 шт.

0.0.474.61

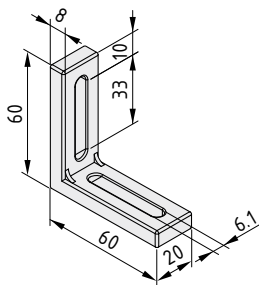

Кронштейн 60x60x20 Zn

Литой цинк
m = 92.0 g

цвет черн., 1 шт.

0.0.474.62

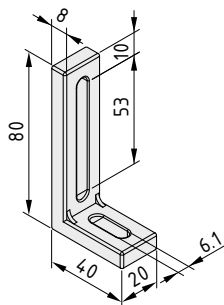

Кронштейн 80x40x20 Zn

Литой цинк
m = 92.0 g

цвет черн., 1 шт.

0.0.474.63



Плоские кронштейны, прямоугольные угловые кронштейны

- Универсальные крепежные элементы
- Для панельных элементов, легких полок и др.



Крепежные элементы, пригодные для крепления кабельных каналов, опор и стальных профилей, панельных элементов и любых других компонентов.



Для крепления плоских и угловых кронштейнов к профилям и панельным элементам, последние должны иметь либо пазы, либо соответствующие гладкие или резьбовые отверстия..

Прямоугольный угловой кронштейн может также использоваться в качестве опоры для столешницы в составе конструкции из профилей.

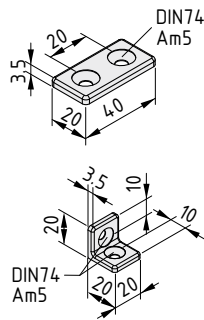

Кронштейн 5 20 плоский

Сталь
m = 16.4 g
цвет черн., 1 шт.

0.0.464.23

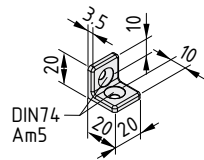

Угловой кронштейн 5 20 прямоугольный

Сталь
m = 15.0 g
цвет черн., 1 шт.

0.0.464.22

Комплект креплений 5 для кронштейна / углового кронштейна 5 20 / сторона профиля для петли 5 PA

Потайной винт DIN 7991 M5x8, сталь, цвет черн.
Закладная гайка 5 St M5, блестящее цинковое покрытие
m = 2.5 g

1 комплект

0.0.370.70

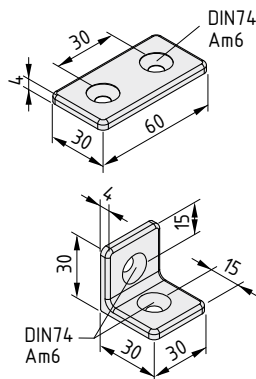

Кронштейн 6 30 плоский

Сталь
m = 38.4 g
цвет черн., 1 шт.

0.0.459.11

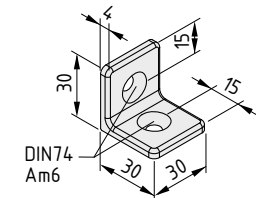

Угловой кронштейн 6 30 прямоугольный

Сталь
m = 37.0 g
цвет черн., 1 шт.

0.0.459.12

Комплект креплений 6 для кронштейнов / угловых кронштейнов 6 30

Потайной винт DIN 7991-M6x10, сталь, черный
Закладная гайка 6 St M6, блестящее цинковое покрытие
m = 7.0 g

1 комплект

0.0.459.26

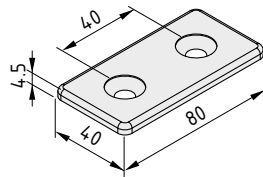

Кронштейн 8 40 плоский



Сталь
m = 91.1 g

цвет черн., 1 шт.

0.0.196.86

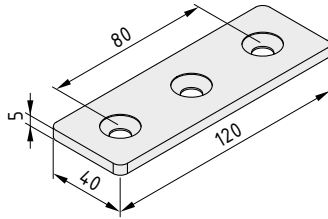

Кронштейн 8 120x40 плоский



Сталь
m = 173.0 g

цвет черн., 1 шт.

0.0.640.54

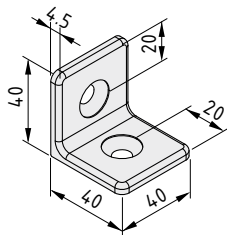

Угловой кронштейн 8 40 прямоугольный



Сталь
m = 90.0 g

цвет черн., 1 шт.

0.0.196.87

Комплект креплений 8 для кронштейнов / угловых кронштейнов 8 40



Потайной винт DIN 7991-M8x14, сталь, черный
Закладная гайка 8 St M8, блестящее цинковое покрытие
m = 16.0 g

1 комплект

0.0.350.17



4



Плоский кронштейн 8 D40/D40

- Для соединения двух цилиндрических профилей 8 D40
- Для создания перегородок и звукоизолирующих стенок

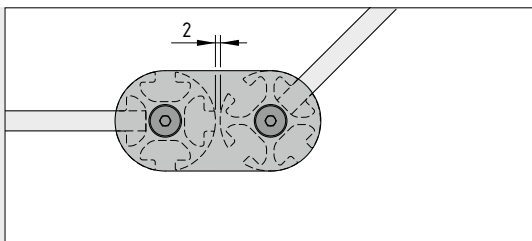

Примечание:

Для создания перегородок на основе профилей D40 достаточно принадлежностей, которые можно найти по поиску по ключевому слову «D40» в online каталоге на сайте www.item24.com

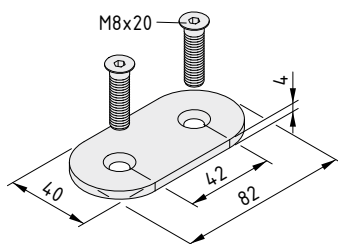

Кронштейн 8 D40/D40 плоский



Сталь
2 потайных винта M8x20, сталь, блестящее цинковое покрытие
m = 102.0 g

цвет белого алюминия RAL 9006, 1 комплект

0.0.628.63



Профиль-переходник 12/8

- Для установки элементов серии 8 в продольные пазы профилей 12
- Профиль-переходник позволяет сделать продольные пазы серии 12 более узкими



4

Профиль-переходник с просверленными отверстиями для крепления различных элементов серии 8 в продольных пазах профилей серии 12 или без отверстий.

Кронштейны, особопрочные кронштейны, мультиблоки и многие другие элементы, оснащенные антиторсионными и центрирующими элементами, предназначенные для установки в продольные пазы профилей 8. Все эти элементы могут быть установлены в продольные пазы профилей 12 при помощи профиля-переходника 12/8, который, кроме того, обеспечивает их размещение по центру паза.



Пример применения:

Крепление особопрочного кронштейна 8 40x40 на профиле 12 при помощи профиля-переходника 12/8 Al. Антиторсионные элементы особопрочного кронштейна сохраняют свою эффективность.

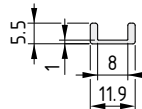

Профиль-переходник 12/8 Al

Алюминий, анодированный
m = 75 g/m

цвет естественный , 1 шт., длина 2000 мм

0.0.003.24





Профиль-переходная пластина

- Для крепления функциональных элементов на конструкциях из профилей
- Надежное крепление обеспечивается зажимными элементами
- Возможна механическая обработка в соответствии с требованиями

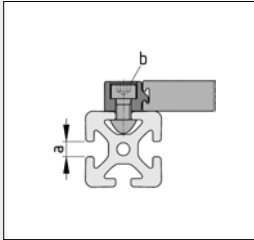

a	b	Винт с внутренним шестигранником	М. затяжки
		DIN 912 M5x14	4.5 Нм
		DIN 912 M6x16	10.0 Нм
		DIN 912 M8x16	10.0 Нм

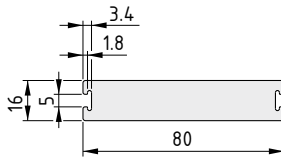

Профиль-переходная пластина 80x16 N5

Алюминий, анодированный
m = 3.34 kg/m

цвет естественный , длина макс. 2000 мм

0.0.444.81

цвет естественный , 1 шт., длина 2000 мм

0.0.444.06

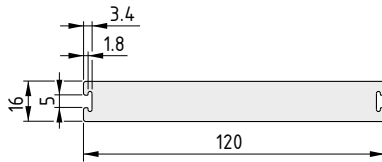

Профиль-переходная пластина 120x16 N5

Алюминий, анодированный
m = 5.07 kg/m

цвет естественный , длина макс. 2000 мм

0.0.444.82

цвет естественный , 1 шт., длина 2000 мм

0.0.444.07

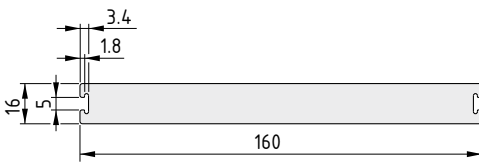

Профиль-переходная пластина 160x16 N5

Алюминий, анодированный
m = 6.79 kg/m

цвет естественный , длина макс. 2000 мм

0.0.444.83

цвет естественный , 1 шт., длина 2000 мм

0.0.444.08

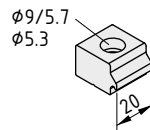

Зажим для переходной пластины 5 N5



Алюминий, анодированный
m = 15.0 g

цвет естественный , 1 шт.

0.0.444.03

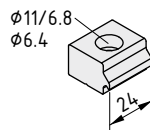

Зажим для переходной пластины 6 N5



Алюминий, анодированный
m = 17.0 g

цвет естественный , 1 шт.

0.0.444.04

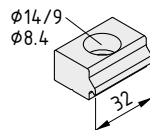

Зажим для переходной пластины 8 N5



Алюминий, анодированный
m = 22.0 g

цвет естественный , 1 шт.

0.0.444.05

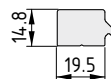

Профиль-зажим для переходной пластины N5

Алюминий, анодированный
m = 0.82 kg/m

цвет естественный , длина макс. 2000 мм

0.0.444.84

цвет естественный , 1 шт., длина 2000 мм

0.0.444.09



КРЕПЛЕНИЯ ДЛЯ ПАНЕЛЕЙ

Крепления для панелей в продольных пазах
Крепления для панелей на продольных пазах

Крепления для панелей Изделия в данном разделе

5



Профильные вставки PP

- Идеально подходят для закрытия продольных пазов и крепления панелей
- Доступны вставки нескольких цветов

165



Эластичные уплотнения

- Долговечное эластичное крепление для панельных элементов
- Закрывает кромки и предотвращает попадание грязи и влаги внутрь профилей

167



Мультиблоки PA

- Универсальные крепления с двумя контактными поверхностями и регулятором высоты
- Винтовое соединение обеспечивает прочность крепления

169



Мультиблоки Zn

- Исключительно устойчивые крепления
- Простота регулировки по толщине материала

172



Комплект безопасных креплений для мультиблоков 8

- Невыпадающие крепежные элементы панелей
- Для установки мультиблоков 8 PA и 8 Zn

173



Мультикронштейн 12 Zn

- Для крепления панельных элементов к профилям 12
- Простота регулировки элемента по высоте

174



Быстро устанавливаемые мультиблоки

- Предотвращает непреднамеренное открытие креплений
- Надежное крепление панелей – не может быть демонтировано без повреждения

176



Зажимные мультиблоки PA

- Для крепления панелей на продольных пазах профилей без механической обработки
- Гибкий установочный выступ надежно удерживает панели различной толщины

178



Зажимные полосы для панелей

- Вставка панелей в закрытые рамы
- Удерживает на продольном пазу панели любых типов

180



Профиль для двойных панелей

- Для создания элементов рам с двумя стенками
- Простота сборки

182



Пазовые профили Al

- Гибкое крепление панельных элементов в продольных пазах
- Кроме того, могут использоваться в качестве пазовых полос для дверей

185



Панельный зажим / зажим для стекла

- Крепление панельных элементов без механической обработки
- Непрерывный воздушный зазор между рамой и панелью

188



Опорный кронштейн X 6-8

- Опора для полки с системой зажимов для панельных элементов
- Чистый, элегантный дизайн

190



Комплект креплений для столешницы

- Крепление столешниц к рамам из профилей
- В комплект входят саморезы для деревянных панелей любых типов

191



Фланец

- Установочная пластина для ножек стола
- Используется с профилями D110

192



Профильные вставки РР

Многоцелевое решение

- Идеально подходят для закрытия продольных пазов и крепления панелей
- Доступны вставки нескольких цветов
- Безопасны с точки зрения статического электричества



5

Профильные вставки могут использоваться для закрытия продольных пазов или для крепления панельных элементов.

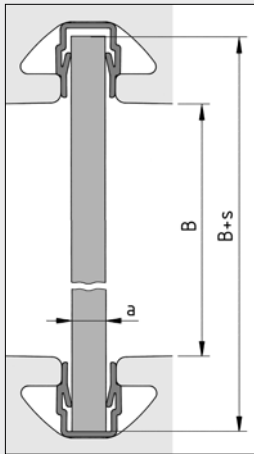

Профильная вставка	a [мм]	s [мм]
5	1.5-2.0	10
6	2.0-3.5	16
8 (ESD)	4.0-5.5	21
10 (ESD)	4.0-8.0	27.5
12	6.0-9.5	33

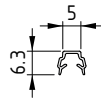
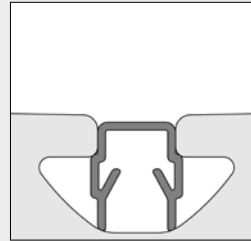

Профильная вставка 5



PP/TPЕ
m = 13.5 g/m

цвет естественный, 1 шт., длина 2000 мм	0.0.391.73
цвет черн., 1 шт., длина 2000 мм	0.0.391.74
цвет серый RAL 7042, 1 шт., длина 2000 мм	0.0.639.02

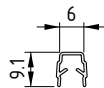

Профильная вставка 6



PP/TPЕ
m = 20.4 g/m

цвет естественный, 1 шт., длина 2000 мм	0.0.419.48
цвет черн., 1 шт., длина 2000 мм	0.0.431.01



Профильная вставка 8



PP/TPЕ
m = 26 g/m

цвет естественный, 1 шт., длина 2000 мм	0.0.422.23
цвет черн., 1 шт., длина 2000 мм	0.0.422.26
цвет зеленый RAL 6016, 1 шт., длина 2000 мм	0.0.489.44
цвет красный RAL 3003, 1 шт., длина 2000 мм	0.0.489.46
цвет желтый RAL 1018, 1 шт., длина 2000 мм	0.0.489.43
цвет синий RAL 5010, 1 шт., длина 2000 мм	0.0.481.01
цвет серый RAL 7042, 1 шт., длина 2000 мм	0.0.489.45



Профильная вставка 8 ESD



PP/TPE
m = 26 g/m

цвет черн., 1 шт., длина 2000 мм

0.0.617.80

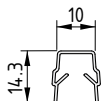

Профильная вставка 10



PP/TPE
m = 31.5 g/m

цвет естественный, 1 шт., длина 2000 мм

0.0.632.10

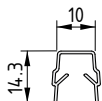

Профильная вставка 10 ESD



PP/TPE
m = 31.5 g/m

цвет черн., 1 шт., длина 2000 мм

0.0.632.04

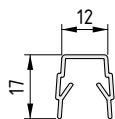

Профильная вставка 12



PP/TPE
m = 58 g/m

цвет естественный, 1 шт., длина 2000 мм

0.0.005.08

цвет черн., 1 шт., длина 2000 мм

0.0.005.28

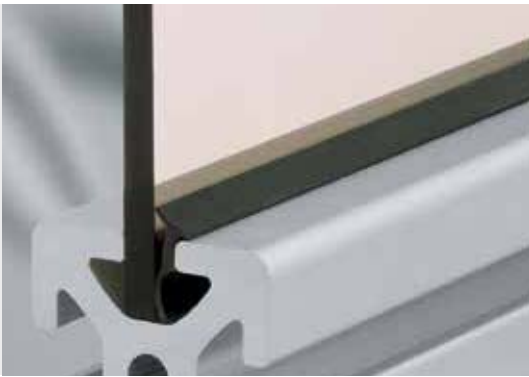

Эластичные уплотнения

Долговечность, эластичность и стойкость

- Крепление панельных элементов в продольных пазах
- Аккуратно закрывает все кромки
- Стойкость к воздействию чистящих средств

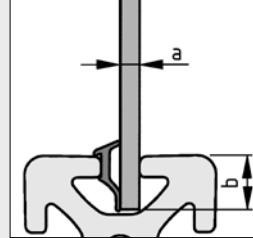
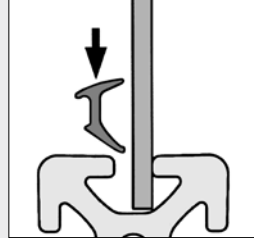

Специальное установочное приспособление облегчает запрессовку эластичного уплотнения в продольный паз профиля и обеспечивает его правильную ориентацию.

Перед установкой эластичное уплотнение рекомендуется смочить мыльной водой: это позволит вставить его легко и правильно. Для того чтобы зафиксировать уплотнение в продольном пазу профиля, необходимо осторожно надавить на него.

Эластичное уплотнение	a [мм]	b [мм]
5 2-3	2-3	5.3
6 2-4	2-4	8.7
8 2-4	2-4	11.2
8 4-6	4-6	11.2
12 6-8	6-8	17.3

Приспособление для установки эластичных уплотнений

587

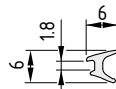

Эластичное уплотнение 5 2-3 мм

5

TPE
m = 13 g/m

цвет черн., 1 рулон, длина 20 м

0.0.437.12

цвет зеленый RAL 7040, 1 рулон, длина 20 м

0.0.484.39

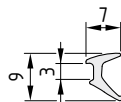

Эластичное уплотнение 6 2-4 мм

6

TPE
m = 20 g/m

цвет черн., 1 рулон, длина 20 м

0.0.439.20

цвет зеленый RAL 7040, 1 рулон, длина 20 м

0.0.491.08

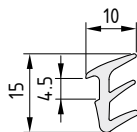

Эластичное уплотнение 8 2-4 мм

8

TPE
m = 52 g/m

цвет черн., 1 рулон, длина 20 м

0.0.436.85

цвет зеленый RAL 7040, 1 рулон, длина 20 м

0.0.489.91

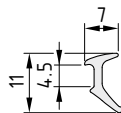

Эластичное уплотнение 8 4-6 мм

8

TPE
m = 26 g/m

цвет черн., 1 рулон, длина 20 м

0.0.436.88

цвет зеленый RAL 7040, 1 рулон, длина 20 м

0.0.489.94

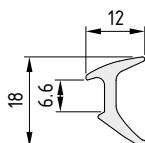

Эластичное уплотнение 12 6-8 мм

12

TPE
m = 58 g/m

цвет черн., 1 рулон, длина 20 м

0.0.005.33

цвет зеленый RAL 7040, 1 рулон, длина 20 м

0.0.005.37

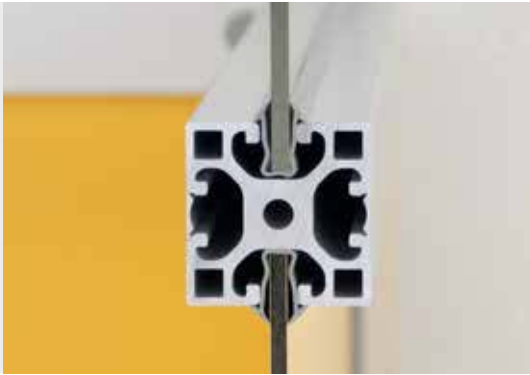

Двойное эластичное уплотнение 8 4-6 мм

- Для панелей из пластика или безопасного стекла
- Предотвращает непосредственный контакт с алюминиевым профилем
- Поглощает вибрации и уплотняет продольный паз



Двойное эластичное уплотнение 8 используется для установки панельных элементов непосредственно в продольные пазы профилей 8. Оно выполняет функцию уплотнения и предотвращает непосредственный контакт между панелью и алюминиевым профилем. Двойное эластичное уплотнение 8 полностью охватывает панельные элементы толщиной 4-6 мм внутри продольного паза.

Двойное эластичное уплотнение 8 4-6 мм идеально подходит для всех типов панельных элементов, включая изготовленные из пластика и безопасного стекла.

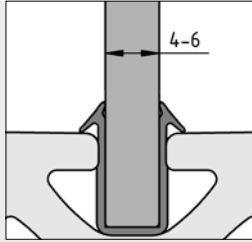

Примечание: Двойное эластичное уплотнение 8 лучше всего устанавливать, смочив его в мыльной воде. При этом оно скользит по поверхности панели и входит в продольный паз профиля. Рама из профилей собирается вокруг панельного элемента.

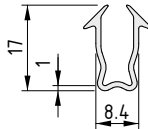

Двойное эластичное уплотнение 8 4-6 мм



TPE

m = 50 g/m

цвет черн., 1 рулон, длина 20 м

0.0.495.08

цвет серый RAL 7042, 1 рулон, длина 20 м

0.0.611.40



Мультиблоки РА

- Универсальные крепления с двумя контактными поверхностями и регулятором высоты
- Винтовое соединение обеспечивает прочное крепление панельных элементов
- Одно крепление – четыре положения



Мультиблок РА устанавливается в произвольном месте в пазу профиля. Легкие панели обшивки и панельные элементы из акрилового стекла, пластика или композитного материала необходимо просверлить в нужных местах и привинтить к мультиблоку.

Мультиблок РА может быть установлен на профиль в одном из двух положений. Совместно с регулятором высоты это дает четыре положения относительно кромки профиля. Благодаря этому панель может находиться на различных расстояниях от края профиля, что позволяет установить заподлицо с ним панельные элементы переменной толщины. Панели крепятся винтами и квадратными гайками, которые вставляются в мультиблок. Эти гайки могут перемещаться по пазам, что позволяет расширить допуск на положение отверстий в панельном элементе.

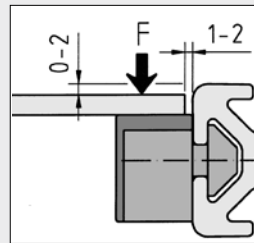
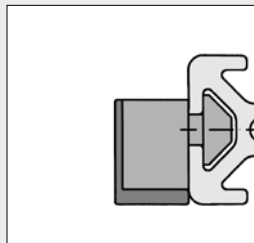
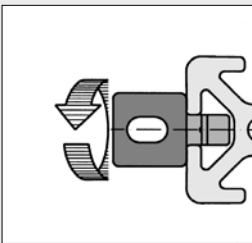

Мультиблок	F [N]
5 РА	100
6 РА	150
8 РА	250
10 РА	400

Мультиблок РА фиксируется в пазу профиля посредством поворота. Мультиблоки могут перемещаться вдоль пазов, что позволяет совместить их с отверстиями в панельном элементе.

Выбор контактной поверхности определяется выбором ориентации мультиблока (его конструкция допускает два варианта), а также настройкой регулятора высоты.

Рекомендации по установке панельных элементов и допустимым нагрузкам на мультиблоки РА.

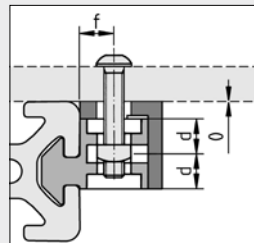
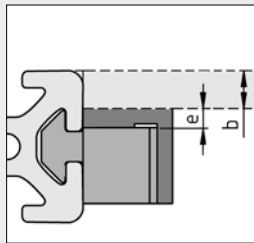
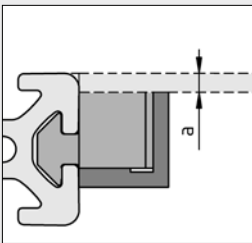

Мультиблок	Мультиблок			
	5 РА	6 РА	8 РА	10 РА
a [мм]	2	3	5	5
b [мм]	4	6	10	10
c [мм]	6	9	15	15
d [мм]	8	9	10	15
e [мм]	2	3	5	5
f [мм]	6	7	10	10

Возможные расстояния между местами установки мультиблоков и кромкой профиля.

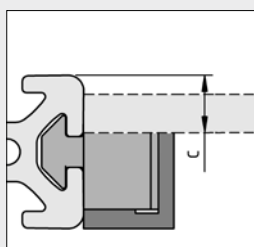

Длина крепежного винта зависит от толщины панельного элемента и применения регулятора высоты.

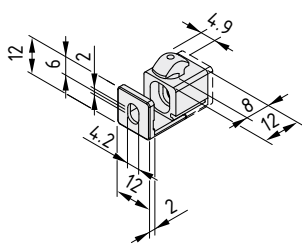

Мультиблок 5 PA

5

Базовый блок и регулятор высоты, PA-GF
Квадратная гайка DIN 562-M4, сталь, блестящее цинковое покрытие
m = 2.0 g

цвет черн., 1 шт.	0.0.370.71
цвет серый, 1 шт.	0.0.641.58

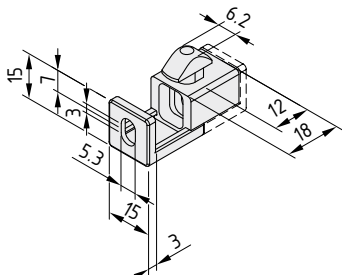

Мультиблок 6 PA

6

Базовый блок и регулятор высоты, PA-GF
Квадратная гайка DIN 557-M5, сталь, блестящее цинковое покрытие
m = 6.0 g

цвет черн., 1 шт.	0.0.419.58
цвет серый, 1 шт.	0.0.635.68

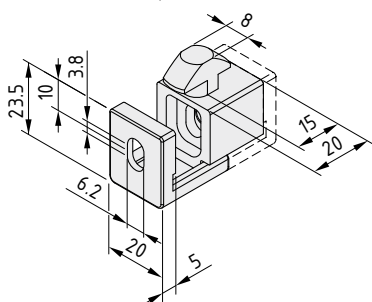

Мультиблок 8 PA

8

Базовый блок и регулятор высоты, PA-GF
Квадратная гайка DIN 557-M6, сталь, блестящее цинковое покрытие
Пружинный зажим, сталь, блестящее цинковое покрытие
m = 14.0 g

цвет черн., 1 шт.	0.0.026.72
цвет серый, 1 шт.	0.0.630.28

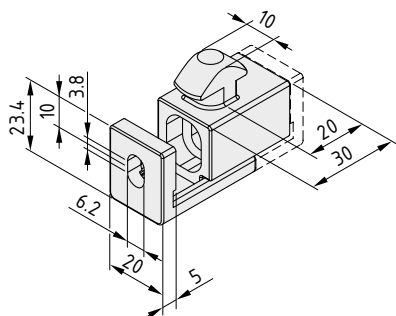

Мультиблок 10 PA

10

Базовый блок и регулятор высоты, PA-GF
Квадратная гайка DIN 557-M6, сталь, блестящее цинковое покрытие
Пружинный зажим, сталь, блестящее цинковое покрытие
m = 19.1 g

цвет серый, 1 шт.	0.0.635.09
-------------------	------------

Мультиблоки X 8 PA

- Совместимы с профилями X
- Простое крепление панельных элементов с предварительно просверленными отверстиями
- Универсальное крепление с двумя контактными поверхностями
- Винтовое соединение обеспечивает прочное крепление панельных элементов



Форма и цвет мультиблоков X 8 PA соответствуют профилям X 8.

Мультиблоки X 8 PA имеют две контактные поверхности, что позволяет устанавливать панельные элементы различной толщины.



Для того чтобы вставить мультиблок X PA в профиль с закрытыми продольными пазами, рекомендуется удалить стенку профиля на нужном участке при помощи зенковки. Для этого идеально подходит ступенчатое сверло для универсального крепления 6 (арт. 0.0.431.19). Требуемая глубина отверстия - всего 2 мм!

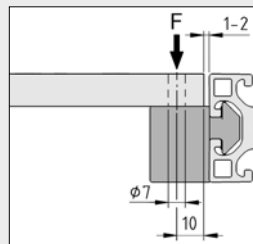

Рекомендации по установке панельных элементов.
Максимальная нагрузка на мультиблок X 8 PA составляет $F = 250$ Н.

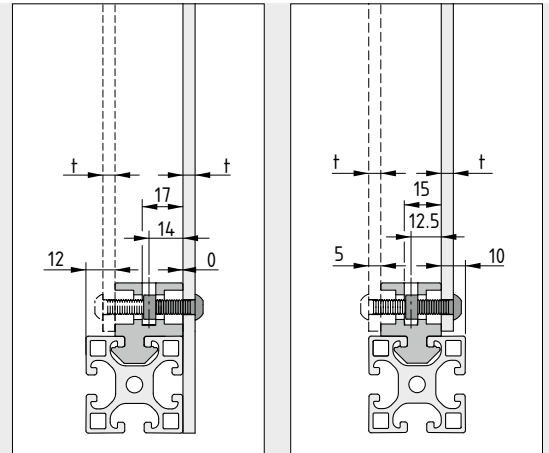

Длина крепежного винта зависит от толщины панельного элемента.

При работе с толстыми панельными элементами мультиблок можно закрепить изнутри, обеспечив в панели резьбовое отверстие. В этом случае квадратная гайка может быть снята с мультиблока.

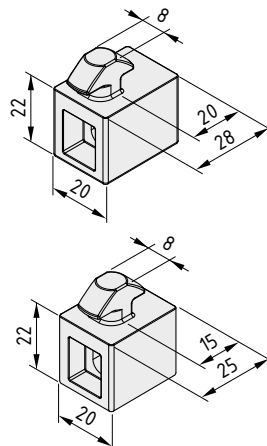

Мультиблок X 8 PA 0/12 мм



Базовый блок, PA-GF
Пружина, нержавеющая сталь
Квадратная гайка DIN 557-M6, сталь, блестящее цинковое покрытие
 $m = 18.0$ g

цвет серый, 1 шт.

0.0.603.14

Мультиблок X 8 PA 5/10 мм



Базовый блок, PA-GF
Пружина, нержавеющая сталь
Квадратная гайка DIN 557-M6, сталь, блестящее цинковое покрытие
 $m = 15.0$ g

цвет серый, 1 шт.

0.0.603.15



Мультиблоки Zn

Высокопрочное крепление панелей

- Исключительно устойчивые крепления
- Панельные элементы надежно удерживаются винтовыми креплениями
- Простота регулировки по толщине материала



Для крепления панельных элементов в продольных пазах профилей, особенно при наличии больших нагрузок.

Мультиблок Zn привинчивается к продольному пазу профиля винтом и закладной гайкой. Наличие в конструкции мультиблока специального антиторсионного устройства

позволяет выполнять регулировочное перемещение плоскости панели по отношению к плоской поверхности профиля с шагом 1 мм. Панельные элементы необходимо просверлить в определенных местах, которые затем следует совместить со сквозными отверстиями или квадратными гайками мультиблока. Гайки не выпадают из корпуса мультиблока, так как удерживаются пластинчатой пружиной.

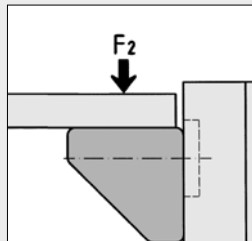
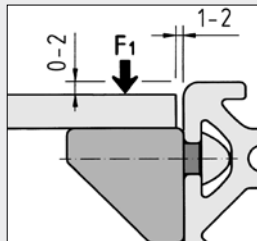

	F ₁ [N]	F ₂ [N]
	1 000	500
	2 000	1 000

Мультиблок 6 Zn

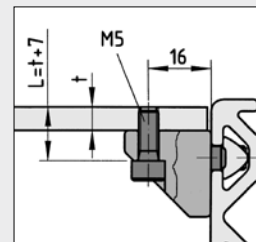
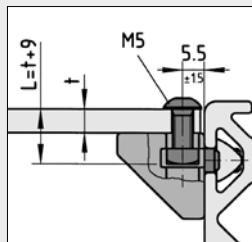
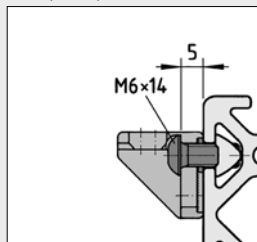
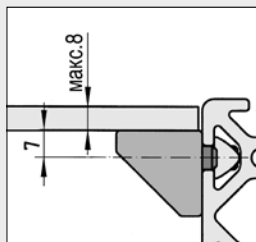

Мультиблок 8 Zn

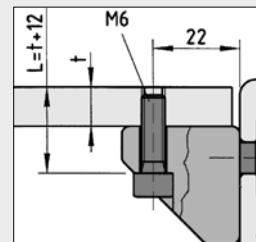
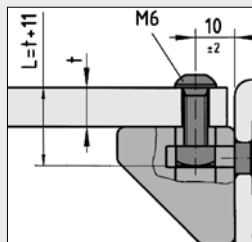
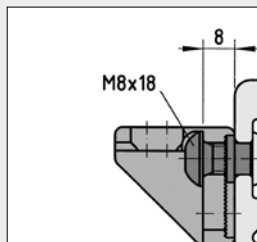
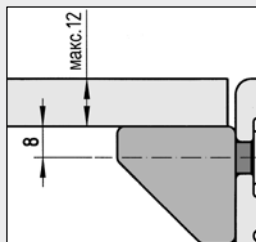

Рекомендуемое положение при установке и данные о нагрузках, направленных вдоль и поперек продольного паза.

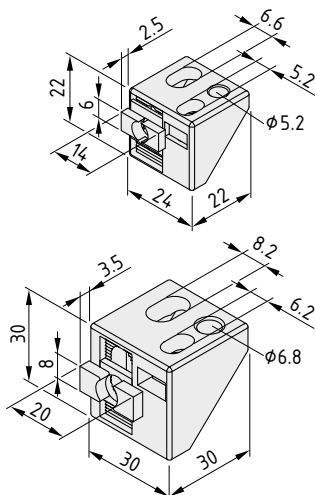

Мультиблок 6 Zn



Базовый блок и установочный выступ, литой цинк, черный
Квадратная гайка DIN 557-M5, сталь, блестящее цинковое покрытие
Пластинчатая пружина, нержавеющая сталь
m = 44.0 g

1 шт.

0.0.439.85

Мультиблок 8 Zn



Базовый блок и установочный выступ, литой цинк, черный
Квадратная гайка DIN 557-M6, сталь, блестящее цинковое покрытие
Пластинчатая пружина, нержавеющая сталь
m = 66.0 g

1 шт.

0.0.373.23

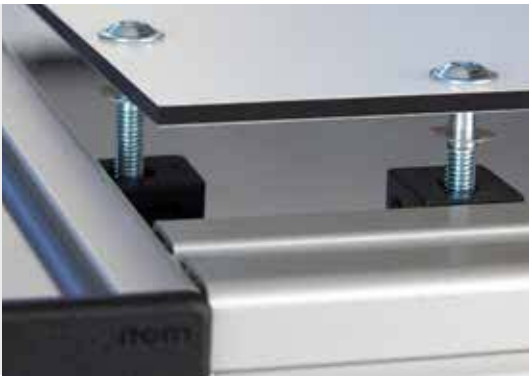

Комплект безопасных креплений для мультиблоков 8

Безопасно и надежно.

- Для установки мультиблоков 8 PA и 8 Zn
- После затяжки образуют постоянное соединение



5

Крепление панели осуществляется в соответствии с требованиями директивы 2006/42/ЕС: комплект безопасных креплений для мультиблоков 8. После затяжки крепления винт и фиксирующая пружина образуют цельное, постоянное соединение, скрытое в сквозном отверстии. При этом по положению панельного элемента всегда можно определить, что винт того или иного крепления ослаб.

Подходит для использования с мультиблоками 8 PA при толщине панелей от 2 до 9 мм, а также с мультиблоками 8 Zn при толщине панелей 8 мм.

Комплект безопасных L-образных ключей 596

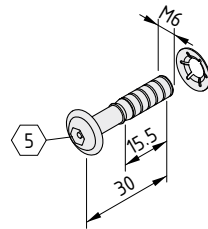

Комплект безопасных креплений для мультиблоков 8



Безопасный фланцевый винт с полукруглой головкой М6х30, сталь, блестящее цинковое покрытие

Фиксирующая пружина М6, нержавеющая сталь

$m = 7.5 \text{ g}$

1 комплект

0.0.626.63



Мультикронштейн 12 Zn

- Для крепления панельных элементов к профилям 12
- Простота регулировки элемента по высоте



Универсальный элемент для крепления панелей к профилям серии 12.

Поскольку установочный выступ может быть отрегулирован и находится в разных положениях в пределах наложенного на продольный паз профиля кронштейна, панели могут быть установлены практически заподлицо с внешней стороной профиля, независимо от их толщины.

Мультикронштейн 12 можно перемещать вдоль продольного паза профиля, что позволяет легко совместить его с отверстием в панельном элементе.

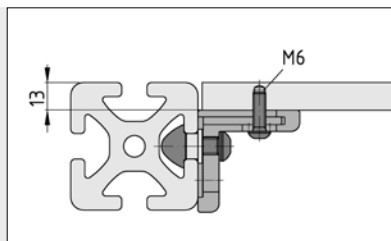

Если панельный элемент имеет достаточную толщину, мультикронштейн 12 можно также закрепить изнутри, так что крепление будет скрыто, и его будет нельзя разобрать.

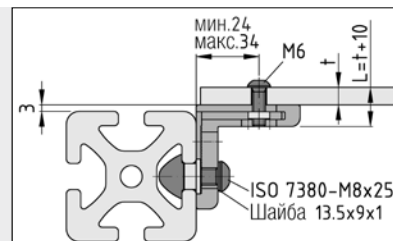

Панельный элемент со сквозным отверстием закреплен при помощи болта M6 и квадратной гайки мультикронштейна 12 Zn.

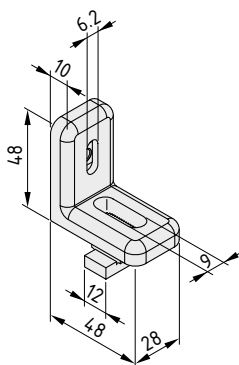

Мультикронштейн 12 Zn

Кронштейн, литой цинк, белый алюминий RAL9006
 Установочный выступ, литой цинк, белый алюминий RAL9006
 Квадратная гайка DIN 562-M6, сталь, блестящее цинковое покрытие
 Фиксирующая пластина, сталь
 m = 120.0 g

1 комплект

0.0.007.18





Предохранительная шайба

- Надежно удерживает винт и предотвращает его выпадение из отверстия
- Просто нажмите на винт и закрутите его
- Легко совместимы с мультиблоками и угловыми кронштейнами

Винты любых креплений, в том числе мультиблоков и угловых кронштейнов, можно сделать невыпадающими при помощи универсальных предохранительных шайб (M4, M5 и M6). Просто поместите шайбу на винт, вставленный в сквозное отверстие панельного элемента. Тогда при демонтаже винтового соединения винт будет надежно и безопасно удерживаться в нем.

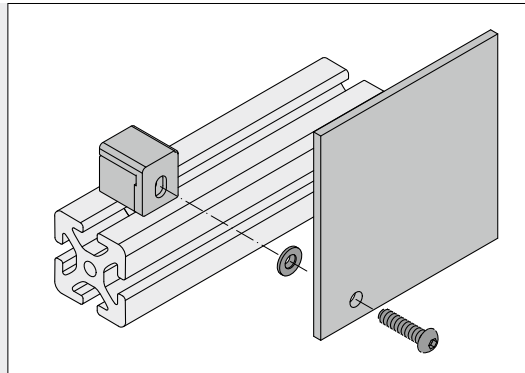

Помощь при монтаже и обеспечение безопасности одним устройством

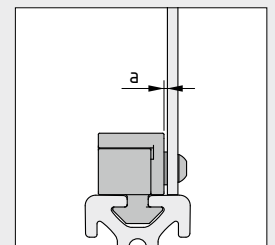

Примечание: толщина шайбы (a) влияет на положение панельного элемента.

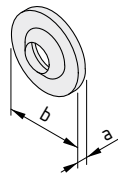

Предохранительная шайба M4

РА
a = 1.2 mm b = 9.0 mm m = 0.1 g

цвет естественный, 1 шт.

0.0.627.71

Предохранительная шайба M5

РА
a = 1.65 mm b = 10.1 mm m = 0.1 g

цвет естественный, 1 шт.

0.0.627.70

Предохранительная шайба M6

РА
a = 1.3 mm b = 12.5 mm m = 0.2 g

цвет естественный, 1 шт.

0.0.627.69



Быстро устанавливаемые мультиблоки с фиксаторами или прорезными фиксаторами

- Для быстрого открытия и закрытия
- Какие-либо инструменты не требуются
- Пластиковый или металлический фиксатор, в зависимости от необходимости



Быстро устанавливаемые мультиблоки 8 позволяют надежно закрепить панельный элемент в раме из профилей таким образом, что его можно легко снять. Фиксатор можно повернуть рукой или монетой (прорезной фиксатор). Какой-либо инструмент для этого не требуется.

Легкие металлические листы и панельные элементы из акрилового стекла, пластика или композитного материала необходимо просверлить в нужных местах. Затем они удерживаются на месте фиксатором.

Пластиковые фиксаторы применяются в случаях, когда панель открывается в крайне редких случаях. Если панель открывается часто, либо имеют место высокие нагрузки, следует использовать фиксаторы из цинка.

Быстро устанавливаемые мультиблоки 8 можно перемещать вдоль продольного паза профиля, что позволяет совместить их с отверстиями в панельных элементах.

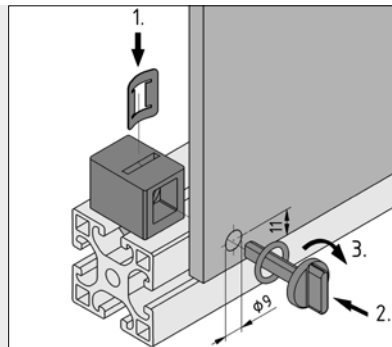

Быстро устанавливаемые мультиблоки можно использовать с панельными элементами любой толщины (до 8 мм). Они могут адаптироваться к толщине панели за счет наличия двух установочных положений (4 или 8 мм от кромки профиля). Пружинный зажим необходимо вставлять в мультиблок в соответствии с направлением, в котором будет прилагаться нагрузка. Вогнутая сторона пружины должна быть направлена к панели и фиксатору. Закрытие фиксатора приводит к сжатию пружины.

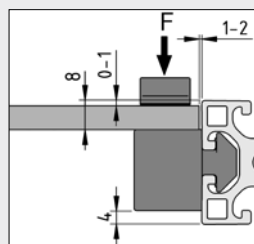

Рекомендации по установке панельного элемента. Допустимая нагрузка на быстро устанавливаемый мультиблок 8 составляет $F = 250 \text{ Н}$.

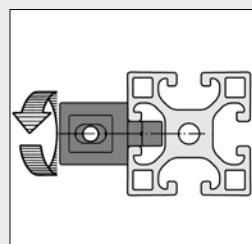

Быстро устанавливаемый мультиблок 8 вставляется в продольный паз профиля и фиксируется на месте поворотом на 90° вправо.

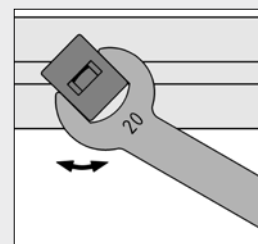

Для этого рекомендуется использовать гаечный ключ 20 А/Ф.

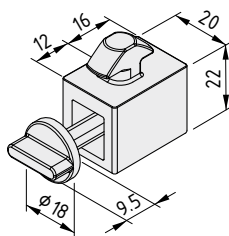

Быстро устанавливаемый мультиблок 8 с фиксатором PA



Базовый блок, PA-GF
Пружинный зажим, нержавеющая сталь
Кольцевое уплотнение 12x2, NBR, цвет черн.
Фиксатор PA
 $m = 14.0 \text{ г}$

цвет серый, 1 шт.

0.0.604.10

Быстро устанавливаемый мультиблок 8 с фиксатором Zn



Базовый блок, PA-GF
Пружинный зажим, нержавеющая сталь
Кольцевое уплотнение 12x2, NBR, цвет черн.
Фиксатор, литой цинк
 $m = 23.0 \text{ г}$

цвет серый, 1 шт.

0.0.603.41

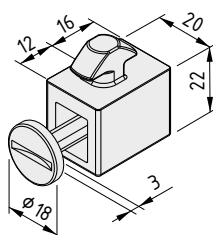

Быстро устанавливаемый мультиблок 8 с прорезным фиксатором Zn



Базовый блок, PA-GF
Пружинный зажим, нержавеющая сталь
Кольцевое уплотнение 12x2, NBR, цвет черн.
Прорезной фиксатор, литой цинк, белый алюминий
 $m = 20.0 \text{ г}$

цвет серый, 1 шт.

0.0.603.42



Быстро устанавливаемый мультиблок 8 с несъемным фиксатором

Быстро устанавливаемое несъемное крепление

- Предотвращает непреднамеренное открытие креплений
- Надежное крепление панелей – не может быть демонтировано без повреждения



5

Быстрее некуда: вставьте несъемный фиксатор в сквозное отверстие в панельном элементе и в быстро устанавливаемый мультиблок – и все, надежное крепление панели нельзя снять, не повредив его.

Безопасно и надежно: забудьте о несанкционированном доступе!

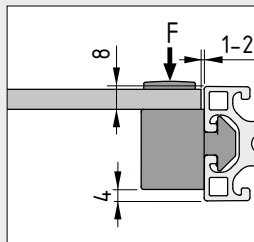

Рекомендации по установке панельного элемента. Допустимая нагрузка на мультиблок 8 составляет $F = 250$ Н.

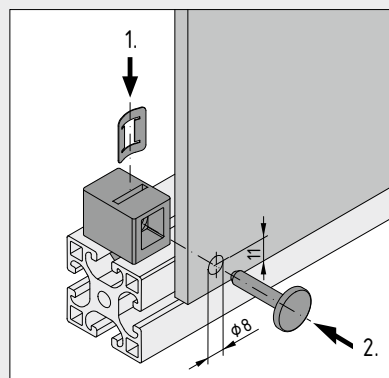

Быстро устанавливаемые мультиблоки можно использовать с панельными элементами любой толщины (до 8 мм). Они могут адаптироваться к толщине панели за счет наличия двух установочных положений (4 или 8 мм от кромки профиля). Пружинный зажим необходимо вставлять в быстро устанавливаемый мультиблок в соответствии с направлением, в котором будет прилагаться усилие. Выпуклая сторона зажима должна быть направлена в противоположную сторону от панели и фиксатора. Закрытие фиксатора приводит к сжатию пружины.



Для того, чтобы извлечь фиксатор из крепления, необходимо сначала сломать его головку.

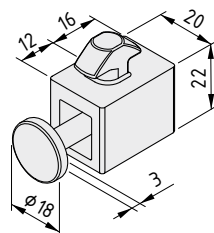

Быстро устанавливаемый мультиблок 8 с несъемным фиксатором



Быстро устанавливаемый мультиблок 8, РА
Несъемный фиксатор, РА
Пружинный зажим, нержавеющая сталь
 $m = 14.0$ g

цвет черн., 1 комплект

0.0.625.91

цвет серый, 1 комплект

0.0.625.90



Зажимные мультиблоки РА

- Крепление панелей без механической обработки
- Гибкий крепежный зажим надежно удерживает панели различной толщины



Зажимные мультиблоки позволяют закрепить панельные элементы в рамах из профилей без какой-либо механической обработки. Зажимной мультиблок РА вставляется в продольный паз профиля. Установочный выступ удерживает легкие панельные элементы различной толщины, в том числе панели обшивки, панельные элементы из акрилового стекла и др.

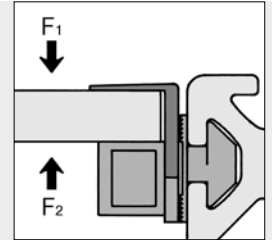

Крепежный зажим можно снять при помощи отвертки.

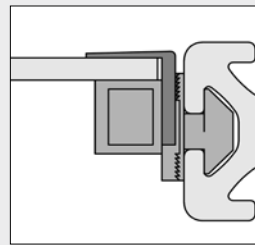
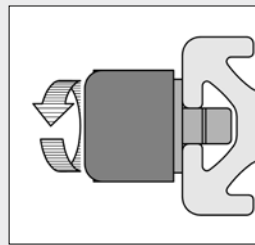

	F ₁ [N]	F ₂ [N]
	100	20
	150	30
	250	50

Базовый мультиблок устанавливается в продольный паз профиля и закрепляется поворотом. Панельный элемент устанавливается на него и фиксируется крепежным зажимом.

Зажимной мультиблок 5 РА

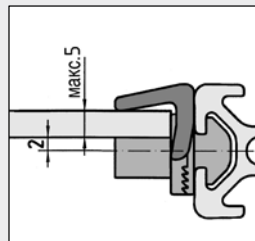
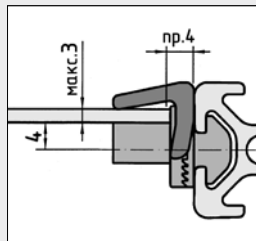

В зависимости от ориентации мультиблока можно обеспечить два установочных размера.

Зажимной мультиблок 6 РА

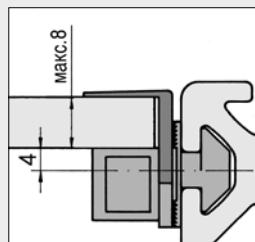
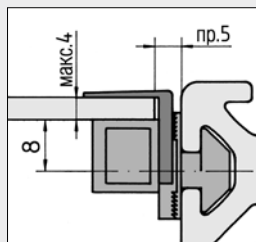

Зажимной мультиблок 8 РА

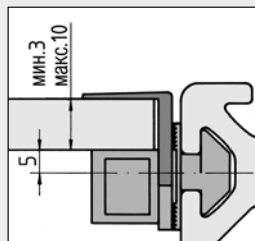
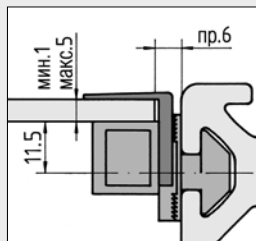

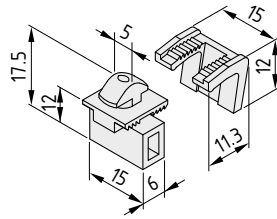
**Зажимной мультиблок 5 PA**

5

PA-GF

Базовый блок и крепежный зажим
m = 2.0 g

цвет черн., 1 шт.

0.0.437.24

цвет серый, 1 шт.

0.0.641.59

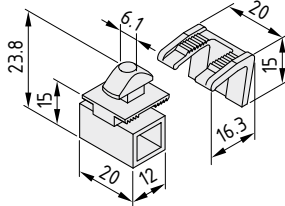
**Зажимной мультиблок 6 PA**

6

PA-GF

Базовый блок и крепежный зажим
m = 4.0 g

цвет черн., 1 шт.

0.0.439.66

цвет серый, 1 шт.

0.0.636.22

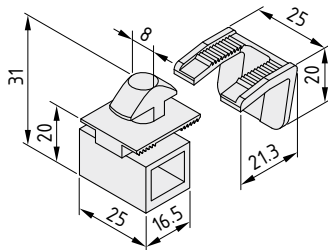
**Зажимной мультиблок 8 PA**

8

PA-GF

Базовый блок и крепежный зажим
m = 10.0 g

цвет черн., 1 шт.

0.0.196.63

цвет серый, 1 шт.

0.0.641.45



Зажимные полосы для панелей

- Вставка панелей в закрытые рамы
- При этом не требуется разбирать уже существующие конструкции
- Панель оказывается практически заподлицо с внешней поверхностью профиля



Зажимные полосы идеально подходят для вставки панельных элементов (главным образом из акрилового стекла, PET-G или поликарбоната) в уже существующие конструкции из профилей. За исключением прямых распилов, какая-либо механическая обработка панельных элементов и зажимных полос не требуется.

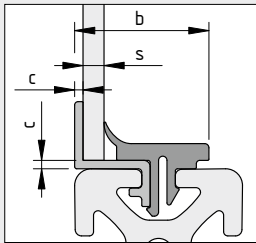

	Al		s [mm]			
	b [mm]	c [mm]	2-4	4-6	6-8	8-10
	24	1.6	2-4	4-6		
	34	2.0	2-4	4-6	6-8	8-10
	42	2.0		4-6		

Зажимные полосы закрепляют панельный элемент таким образом, что минимальное расстояние между ним и внешней поверхностью профилей составляет 2 мм. При этом образуется гладкая внешняя стенка. Подобные конструкции можно использовать в качестве защитных конструкций, они помогают уменьшить турбулентность, вызванную воздушными потоками.

Толщина панельного элемента определяет, какие зажимные полосы следует использовать:

s = 2 - 4 / 4 - 6 / 6 - 8 / 8 - 10 мм

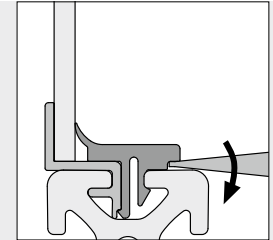
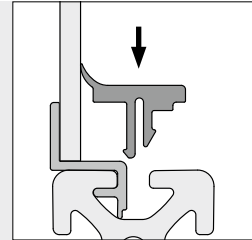

Зажимные полосы для панелей состоят из двух элементов. Первый из них представляет собой алюминиевую полосу, которая вставляется в продольный паз профиля и удерживает панельный элемент на месте. Вторая полоса изготовлена из гибкого пластика. Она используется, чтобы закрепить и панельный элемент, и алюминиевую полосу в продольном пазу. При необходимости пластиковую полосу можно извлечь из продольного паза, после чего панельный элемент можно снять.

Зажимная полоса извлекается из продольного паза профиля при помощи отвертки. После этого панельный элемент можно будет снять с рамы.

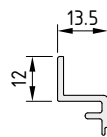

Зажимная полоса для панелей 6 Al

Алюминий, анодированный
m = 124.0 g/m

цвет естественный, длина макс. 3000 мм

0.0.615.01

цвет естественный, 1 шт., длина 3000 мм

0.0.615.00

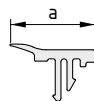

Зажимная полоса для панелей 6 2-4 мм

PP/TPE
a = 22.5 mm m = 76.5 g/m

цвет серый RAL 7042, длина макс. 3000 мм

0.0.614.94

цвет серый RAL 7042, 1 шт., длина 3000 мм

0.0.614.93

Зажимная полоса для панелей 6 4-6 мм

PP/TPE
a = 20.5 mm m = 71.6 g/m

цвет серый RAL 7042, длина макс. 3000 мм

0.0.614.91

цвет серый RAL 7042, 1 шт., длина 3000 мм

0.0.614.90

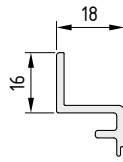
**Зажимная полоса для панелей 8 AI**

Алюминий, анодированный
m = 238 g/m

цвет естественный , длина макс. 3000 мм

0.0.495.05

цвет естественный , 1 шт., длина 3000 мм

0.0.493.53

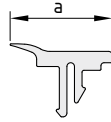
**Зажимная полоса для панелей 8 2-4 мм**

PP/TPPE

a = 30 mm m = 151 g/m

цвет серый RAL 7042, длина макс. 3000 мм

0.0.495.04

цвет серый RAL 7042, 1 шт., длина 3000 мм

0.0.493.75

Зажимная полоса для панелей 8 4-6 мм

PP/TPPE

a = 28.2 mm m = 142 g/m

цвет серый RAL 7042, длина макс. 3000 мм

0.0.495.03

цвет серый RAL 7042, 1 шт., длина 3000 мм

0.0.494.64

Зажимная полоса для панелей 8 6-8 мм

PP/TPPE

a = 27 mm m = 127 g/m

цвет серый RAL 7042, длина макс. 3000 мм

0.0.495.02

цвет серый RAL 7042, 1 шт., длина 3000 мм

0.0.493.73

Зажимная полоса для панелей 8 8-10 мм

PP/TPPE

a = 25 mm m = 135 g/m

цвет серый RAL 7042, длина макс. 3000 мм

0.0.614.76

цвет серый RAL 7042, 1 шт., длина 3000 мм

0.0.614.71

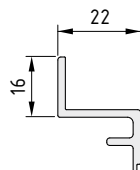
**Зажимная полоса для панелей 10 AI**

Алюминий, анодированный
m = 306 g/m

цвет естественный , длина макс. 3000 мм

0.0.632.89

цвет естественный , 1 шт., длина 3000 мм

0.0.632.88

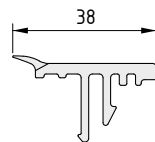
**Зажимная полоса для панелей 10 4-6 мм**

PP/TPPE

m = 178 g/m

цвет серый RAL 7042, длина макс. 3000 мм

0.0.632.91

цвет серый RAL 7042, 1 шт., длина 3000 мм

0.0.632.90



Профиль для двойных панелей 8 AI E

- Для создания элементов рам с двумя стенками
- Очень просты в установке



Профиль для двойной панели 8 AI E может быть зафиксирован в продольном пазу профиля 8 без каких-либо винтовых соединений.

Панельные элементы закрепляются с обеих сторон профиля при помощи саморезов.

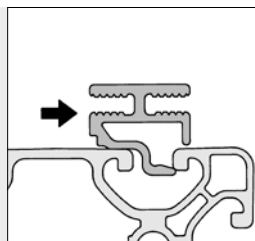

Установка профиля для двойных панелей 8 AI E

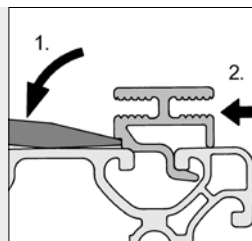

Снятие профиля для двойных панелей 8 AI E

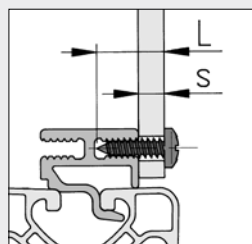
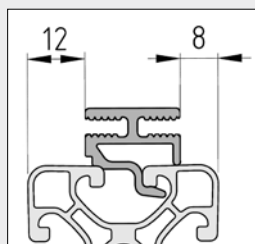
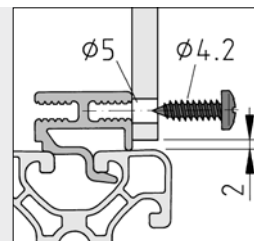

s [mm]	L [mm]
< 3	4.2 x 9.5
3 - 6	4.2 x 13
6 - 9	4.2 x 16
9 - 12	4.2 x 19
12 - 15	4.2 x 22
15 - 18	4.2 x 25

Длина винтов для крепления панельных элементов зависит от их толщины.

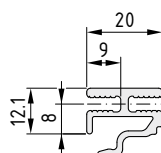

Профиль для двойных панелей 8 AI E



Алюминий, анодированный

A [cm²] m [kg/m]

1.35 0.36

цвет естественный , длина макс. 3000 мм

7.0.001.65

цвет естественный , 1 шт., длина 3000 мм

0.0.453.71



Профиль для двойных панелей 8 Al

- Для создания элементов рам с двумя стенками
- Крепление возможно даже при частичной занятости продольного паза



5

Профиль для двойных панелей 8 Al идеально подходит для конструкций из профилей, когда продольный паз не может использоваться по всей длине.

Крепление к профилю осуществляется при помощи зажима 8 PA.

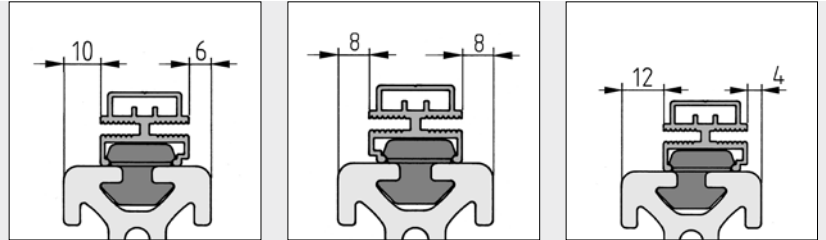

Адаптация к толщине панельных элементов за счет изменения положения профиля для двойных панелей 8 Al и зажима 8 PA.

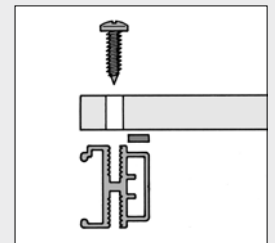
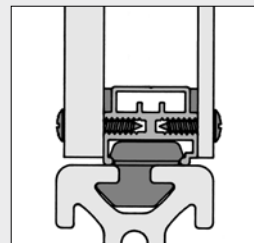
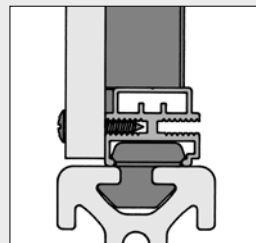
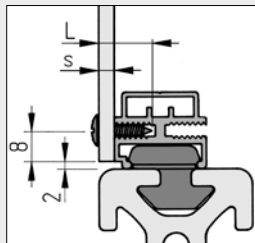
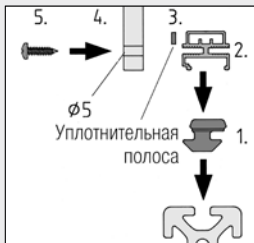

- 1 Зажим 8 PA
- 2 Профиль для двойных панелей 8 Al
- 3 Уплотнительная полоса 6x3 sk
- 4 Панельный элемент
- 5 Саморез

s [мм]	L [мм]
< 3	4.2 x 9.5
3 - 6	4.2 x 13
6 - 9	4.2 x 16
9 - 12	4.2 x 19
12 - 15	4.2 x 22
15 - 18	4.2 x 25

Профиль для двойных панелей используется совместно с эластичным уплотнением 6x3 sk и звукоизолирующим материалом 20 мм.

Профиль для двойных панелей используется совместно с уплотнительной полосой 6x3 sk для создания конструкции с двумя стенками.

Уплотнительная полоса с одной из сторон имеет самоклеющееся покрытие и предназначена для уплотнения элементов рам. Кроме того, она может использоваться как демпфирующий элемент для сопрягаемых поверхностей, особенно в сочетании с профилем для двойных панелей 8 Al.

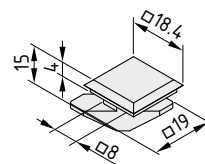
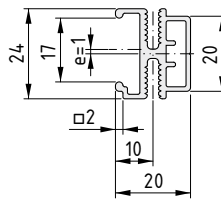

Профиль для двойных панелей 8 Al



Алюминий, анодированный

A [cm²] m [kg/m]

1.62 0.44

цвет естественный, длина макс. 3000 мм

0.0.420.99

цвет естественный, 1 шт., длина 3000 мм

0.0.453.70

Зажим 8 PA



PA-GF

Рекомендуемое количество: 4 шт./м

m = 3.0 g

цвет черн., 1 шт.

0.0.422.38

Информация относится ко всем перечисленным ниже изделиям:

Пористая резина

закрытые поры, самоклеющийся слой с одной из сторон

Диапазон температур: -30°C ... +110°C

Стойкость к воздействию большинства видов масла, топлива, кислотных и щелочных растворов

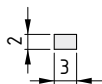

Уплотнительная полоса 3x2 sk

m = 1.6 g/m

цвет черн., 1 шт., длина 1000 мм

0.0.479.98



Уплотнительная полоса 6x3 sk

m = 3 g/m

цвет черн., 1 рулон, длина 10 м

0.0.422.66

5

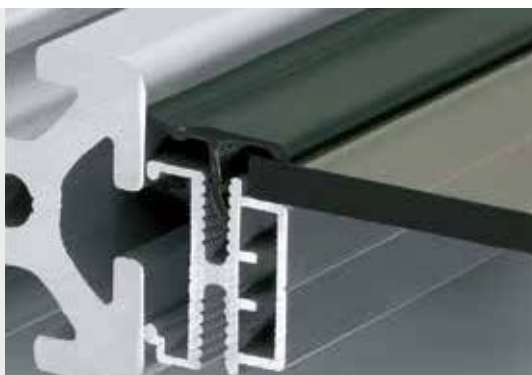

Зажимная полоса для панелей

- Быстрое крепление панелей к профилю для двойных панелей 8 AL
- Не требуется механическая обработка панельных элементов

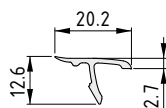
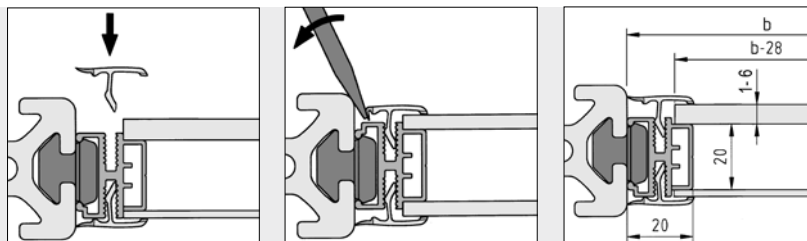

Зажимная полоса для панелей 8

ПВХ
m = 55 g/m

цвет черн., 1 шт., длина 2000 мм

0.0.429.64





Пазовые профили Al

- Двухфункциональное крепление для элементов любых типов
- Прочность благодаря надежному креплению в продольном пазу
- Подходят для использования в качестве пазовых полос для дверей



5

Использование непрерывного пазового профиля при креплении панельных элементов, вставок или устройств, установленных между профилями, позволяет создавать практически пыле- и грязнепроницаемые конструкции. Кроме того, он может использоваться в качестве пазовой полосы для двери.

Поскольку усилие распределяется по всей длине профиля, он может выдерживать значительные нагрузки.

Пазовый профиль 8 Al 19" используется для крепления фронтальных пластин 19", перегородок 19" или других панельных элементов. Для этого используются невыпадающие гайки, которые крепятся в квадратных отверстиях пазового профиля. 1 единица высоты (HU) соответствует длине 44,45 мм.

Размеры для соединения пазового профиля Al с другими профилями.

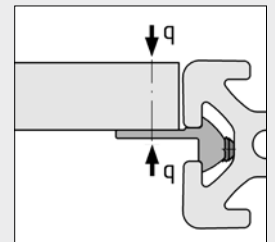
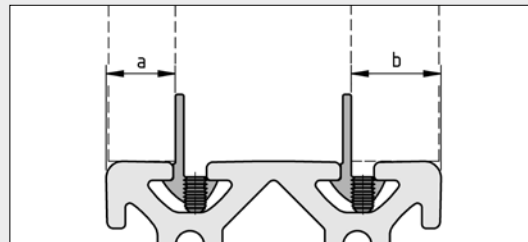
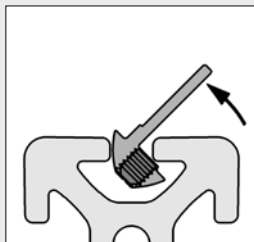
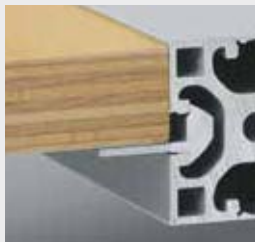

Пазовый профиль заправляется в продольный паз и крепится там при помощи потайных винтов. Пазовый профиль 8 Al 16 M5, 8 Al M6 и 10 Al M6 имеет заводскую перфорацию и поставляется в комплекте с соответствующими потайными винтами.

Пазовый профиль	a [мм]	b [мм]	$q_{\text{макс.}}$ [N/m]
8 Al (M6; 19")	10.5	27.0	1,000
8 Al 16 (M5)	16.5	21.5	1,000
10 Al	10.5	36.5	1,200

Допустимая линейная нагрузка на пазовые профили.

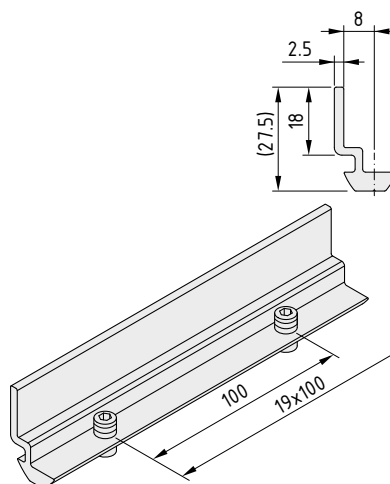

Пазовый профиль 8 Al

Алюминий, анодированный
 $m = 310 \text{ g/m}$

цвет естественный , 1 шт., длина 2000 мм

0.0.411.14

Пазовый профиль 8 Al M6

Алюминий, анодированный
Полная механическая обработка с 20 отверстиями M6, включая потайные винты DIN 913-M6x12, сталь, блестящее цинковое покрытие
 $m = 540.0 \text{ g}$

цвет естественный , 1 шт., длина 2000 мм

0.0.444.89

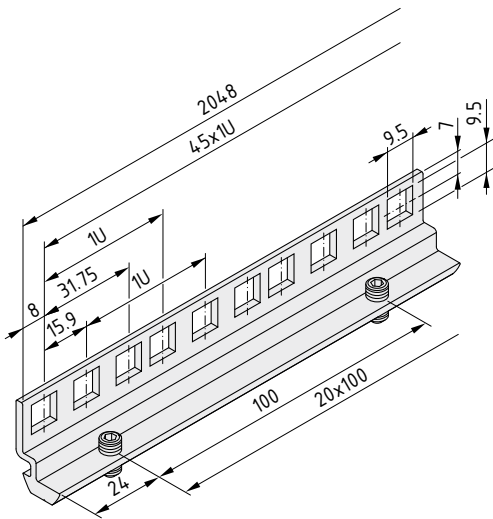

Пазовый профиль 8 Al 19"



Алюминий, анодированный
 Полностью обработан, имеет 21 отверстие M6 и комплект потайных винтов
 DIN 913-M6x12, сталь, блестящее цинковое покрытие
 m = 576.0 g

цвет естественный , 1 шт., длина 2048 мм

0.0.398.19

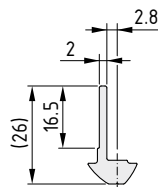

Пазовый профиль 8 Al 16



Алюминий, анодированный
 m = 268 g/m

цвет естественный , 1 шт., длина 2000 мм

0.0.607.10

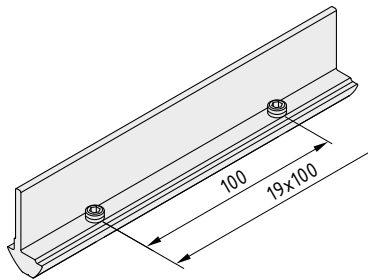

Пазовый профиль 8 Al 16 M5



Алюминий, анодированный
 Полная механическая обработка с 20 отверстиями M5,
 включая потайные винты DIN 913-M5x6
 m = 554.0 g

цвет естественный , 1 шт., длина 2000 мм

0.0.605.21

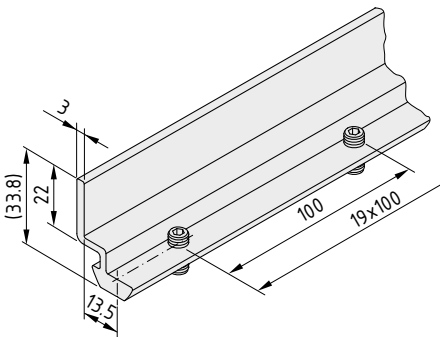

Пазовый профиль 10 Al M6



Алюминий, анодированный
 Полная механическая обработка с 20 отверстиями M6,
 включая потайные винты DIN 913-M6x14, сталь, блестящее цинковое покрытие
 m = 1000.0 g

цвет естественный , 1 шт., длина 2000 мм

0.0.625.30



Невыпадающие гайки

- Гайки с зажимами для пазового профиля 8 Al 19"
- Быстро устанавливаются и снимаются

5

Универсальное использование: вставляются в пазовый профиль 8 Al 19" или в панельные элементы. Для установки невыпадающей гайки необходимо закрепить пружинную защелку в соответствующем углублении.

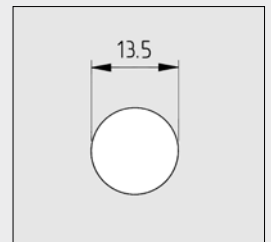
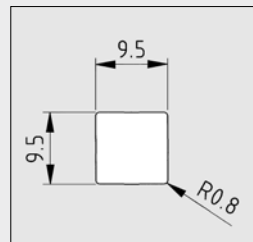
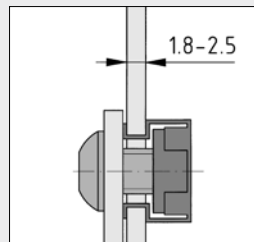
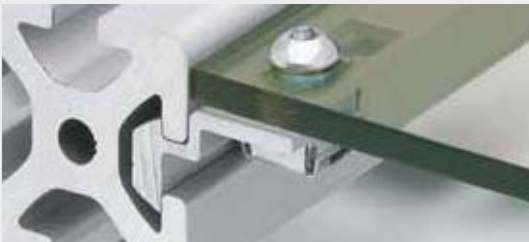

Углубления могут быть:
 - Квадратные - с антиторсионными свойствами
 - Круглые - без антиторсионных свойств

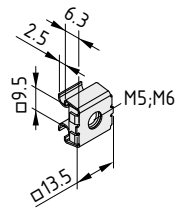

Невыпадающая гайка M5

Сталь
 Обойма и квадратная гайка
 $m = 5.0 \text{ g}$

блестящее цинковое покрытие, 1 шт.

0.0.411.62

Невыпадающая гайка M6

Сталь
 Обойма и квадратная гайка
 $m = 5.0 \text{ g}$

блестящее цинковое покрытие, 1 шт.

0.0.411.63



Панельный зажим

- Крепление панельных элементов без механической обработки
- Зажимной винт крепит панель и панельный зажим к профилю



Для крепления панельных элементов на профилях 8 без дополнительной механической обработки. Затяжной винт закрепляет панельный зажим как на панельном элементе, так и на профиле.

В особенности подходят для крепления панелей без рам и т.п. Не подходят для крепления сеток и гофр. Панельные элементы толщиной 4-10 мм можно зажать в нужном положении, используя асимметричные распорные кольца. В зависимости от конкретного применения может потребоваться изменить положение распорных колец внутри корпуса на противоположное.

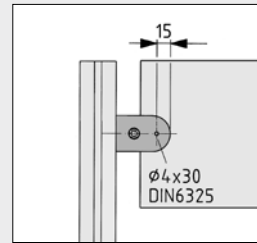
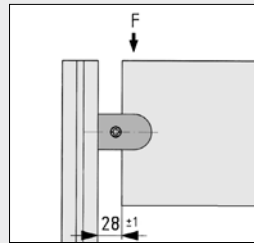
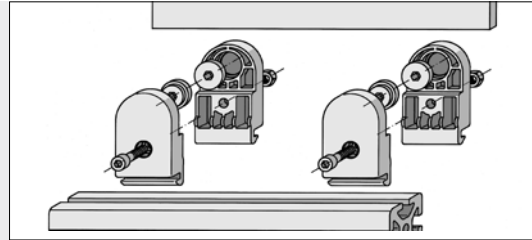

Макс. нагрузка на каждый панельный зажим без штифтов.
 $F_{\text{макс}} = 100 \text{ Н}$

Возможное положение штифта, предохраняющего панельный элемент от перемещения.

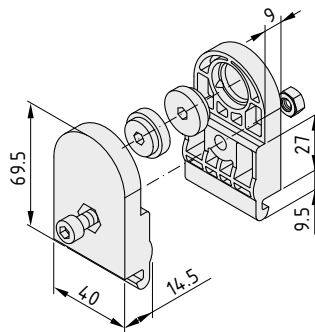

Панельный зажим 8



- 2 части корпуса, PA-GF, цвет черн.
- Винт с внутренним шестигранником DIN 912-M6x20, сталь, блестящее цинковое покрытие
- Шестигранная гайка DIN 934-M6, сталь, блестящее цинковое покрытие
- 2 распорных кольца, NBR, цвет черн.
- $m = 56.0 \text{ г}$

1 комплект

0.0.388.91



Панельный зажим X 6-8

- Элегантное крепление, которое удерживает панели без необходимости в механической обработке
- Эластичные вставки демпфируют вибрации
- Жесткость крепления обеспечивается внутренними болтами



5

Панельный зажим X 6-8 представляет собой крепление для панелей без рам (толщиной 4 - 8 мм), для установки которого не требуется дополнительная механическая обработка панельных элементов. Последние надежно удерживаются эластичными вставками.

Кроме того, их можно надежно закрепить внутренними болтами.

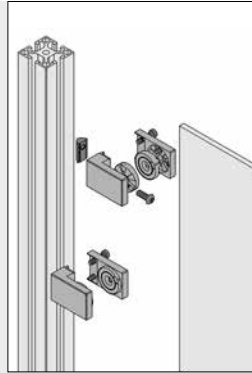

Панельный зажим крепится в продольном пазу профиля 8 при помощи винтового соединения, частью которого является закладная гайка 8. Если используются профили 6, необходимы закладная гайка 6 St M6 и винт с полукруглой головкой M6x14. При этом необходимо удалить антиторсионные элементы.

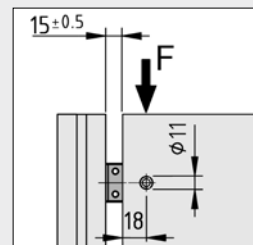

При обрезке панельных элементов необходимо обеспечить зазор шириной 15 мм. При использовании крепежных болтов необходимо просверлить под них отверстия диаметром 11 мм. Макс. нагрузка на каждый панельный зажим без крепежных болтов составляет $F_{\text{макс.}} = 100 \text{ Н}$.

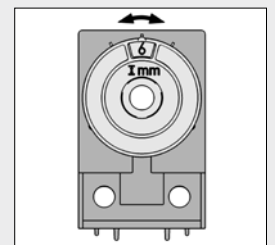

Панельный зажим может адаптироваться к панельным элементам толщиной от 4 до 8 мм. Для этого необходимо перевернуть эластичные вставки. Просвет вставки показывает выбранную толщину панели.

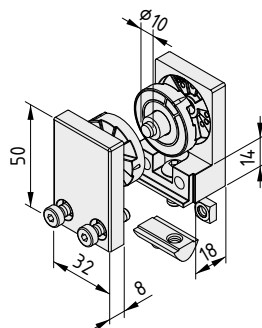

Панельный зажим X 6-8



- 2 части корпуса, литой цинк, белый алюминий
- 2 вставки, PUR, прозрачные
- Болт D6x21.5, сталь, блестящее цинковое покрытие
- Втулка D6/D10, PUR, серая
- Закладная гайка V 8 St M6, блестящее цинковое покрытие
- Винт с полукруглой головкой ISO 7380-M6x16, сталь, блестящее цинковое покрытие
- 2 винта с внутренним шестигранником DIN 7984-M5x20, сталь, блестящее цинковое покрытие
- 2 квадратных гайки DIN 557-M5, сталь, блестящее цинковое покрытие
- m = 175.0 g

1 комплект

0.0.605.41



Опорный кронштейн X 6-8

- Эстетичная опора для полки
- Скрытая система зажимов обеспечивает надежное крепление



Опорный кронштейн X 6-8 используется в качестве опоры для стеклянных полок или других устойчивых панельных элементов. Панельный элемент крепится с тыльной стороны, что позволяет устанавливать кронштейн на профили серий 6 или 8. Форма опорного кронштейна X 6-8 соответствует чистому контуру профиля серии X.

Несущая способность полки и удерживающее ее усилие указаны на опорном кронштейне. Не допускается превышение этих значений. Суммарная нагрузка предусматривает размещение опор на указанном расстоянии друг от друга и равномерное распределение веса!

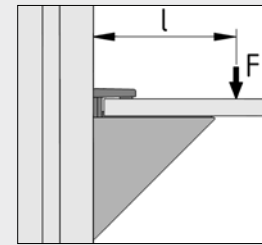
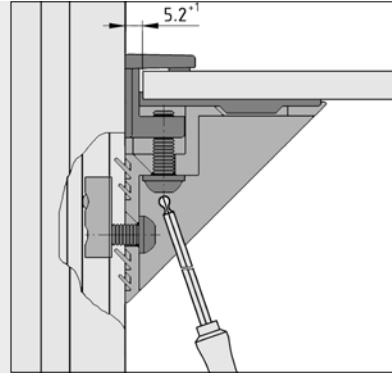

Опорные кронштейны X 6-8 подходят для установки панельных элементов толщиной от 4 до 10 мм.

Момент затяжки натяжного винта не должен превышать 3 Нм.

Опорный кронштейн X 6-8 крепится в продольном пазу профиля 8 при помощи винтового соединения, частью которого является закладная гайка 8. Если используются профили 6, необходимы закладная гайка 6 St M6 и винт с полукруглой головкой M6x14.

Допустимая глубина полки $l_{\text{макс.}} = 200$ мм при нагрузке $F_{\text{макс.}} = 80$ Н.

Расстояние между двумя опорными кронштейнами не должно превышать 500 мм.

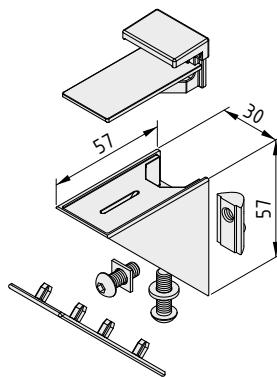

Опорный кронштейн X 6-8



- Угловой кронштейн, литой цинк, белый алюминий
- Заглушка, PA-GF, цвет серый
- Закладная гайка V 8 St M6, блестящее цинковое покрытие
- Винт с полукруглой головкой ISO 7380-M6x20, сталь, блестящее цинковое покрытие
- Шайба DIN 125-6.4, сталь, блестящее цинковое покрытие
- Винт с полукруглой головкой ISO 7380-M6x16, сталь, блестящее цинковое покрытие
- Шайба 10.5x10.5x1.3, сталь, блестящее цинковое покрытие
- Зажимной элемент, литой цинк, белый алюминий
- Опора, PUR, цвет серый
- m = 198.0 g

1 комплект

0.0.496.01



Комплект креплений для столешницы

- Крепление столешниц к рамам из профилей
- В комплект входят саморезы для деревянных панелей



Комплект креплений для столешницы 8 позволяет надежно закрепить столешницу из цельного дерева или ДСП на конструкциях из профилей. Для крепления к продольным пазам профилей используются саморезы.

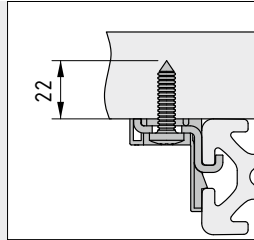

Механическая обработка столешницы не требуется. Саморезы можно завинтить непосредственно в столешницу при помощи отвертки (насадка TX30). Для регулировки допуска используются пазы, которые имеются в креплениях для столешницы 8.

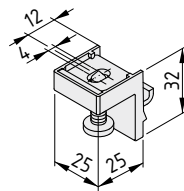

Комплект креплений для столешницы 8



Зажимное устройство, сталь, блестящее цинковое покрытие
 Заглушка, PA-GF, цвет черн.
 Саморез 6x25-TX30, сталь, блестящее цинковое покрытие
 $m = 24.0 \text{ g}$

1 комплект

0.0.617.63



Фланец

- Установочная пластина для ножек стола
- Устойчивое крепление, особенно при использовании профилей D110



Фланец 8 D130 может использоваться в качестве установочной пластины для ножек столов, изготовленных из профилей D110. Его можно привинтить к столешнице, основанию или непосредственно к полу.

Фланец 8 D130 крепится к профилям D110 посредством 2 потайных винтов DIN 7981-M8x25. Для этого в осевых отверстиях профиля ($\varnothing 6.8$ мм) необходимо нарезать резьбу M8.

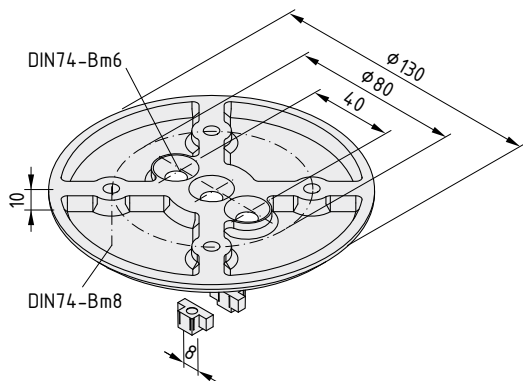

Фланец 8 D130



Литой цинк
2 антиторсионных выступа, литой цинк, гальваническое покрытие
m = 399.0 g
цвет белый алюминий RAL 9006, 1 комплект

0.0.474.82



ОГРАЖДЕНИЯ И ПЕРЕГОРОДКИ

6

Зажимные профили

Подвесы

Подвес для решетки со сдвоенными прутьями

Система подъемных дверей

Безопасность дверей

Пример применения – системные решения для ограждений
Компоненты для создания ограждений

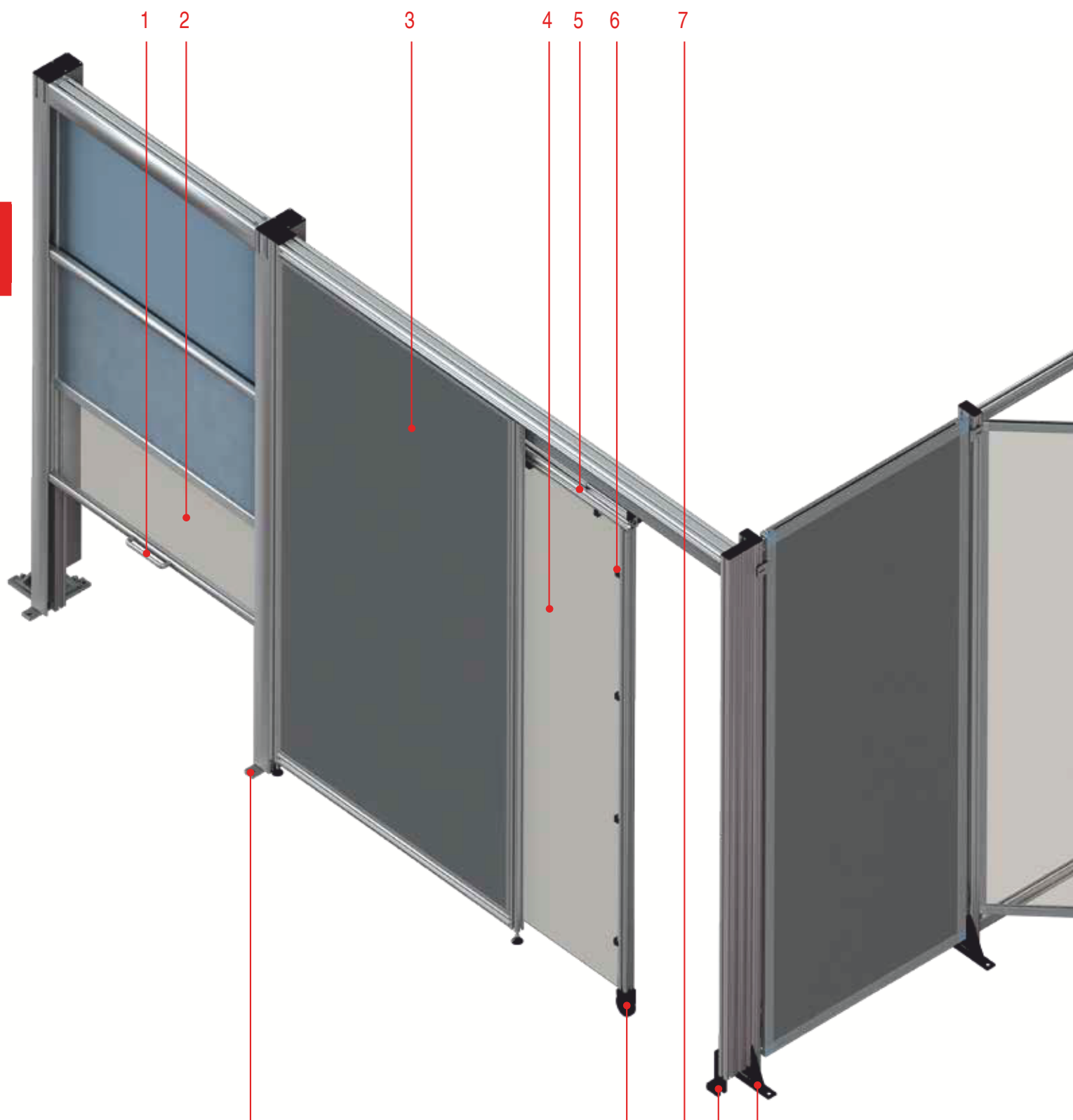

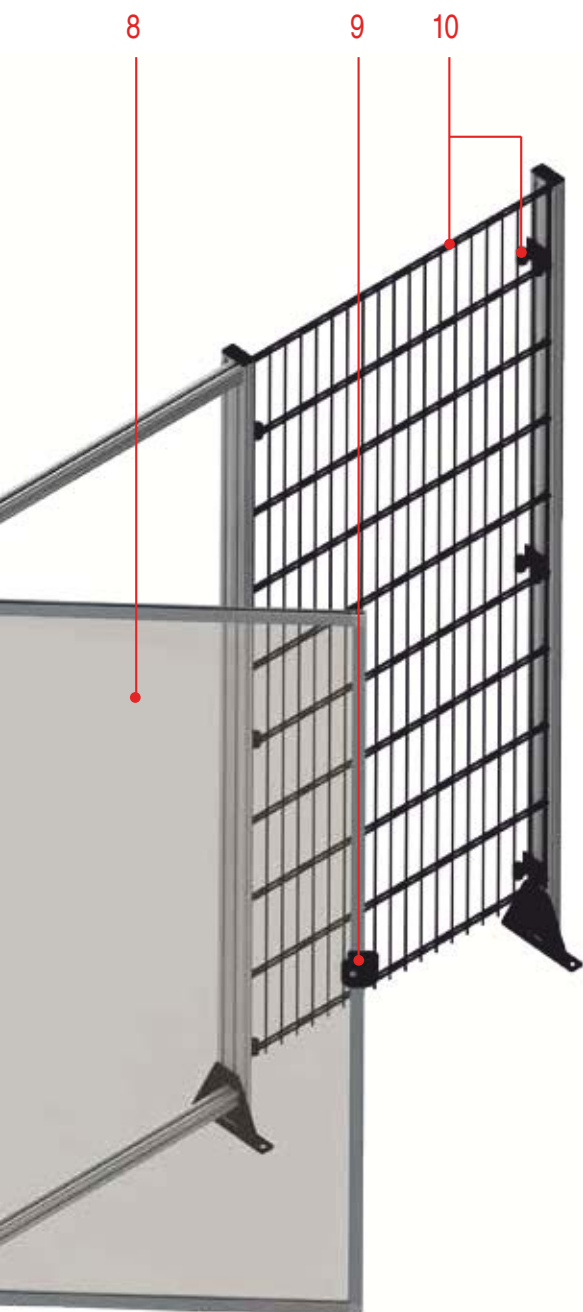

1 Ручки и захваты

- Безопасное открытие и закрытие в соответствии с рабочей обстановкой
- Ручки любого размера из гибких профилей

263

Раздел 8

2 Подъемные двери

- Комплексное решение для дверей шириной до 2 м
- Ручная или автоматическая работа

215

Раздел 6

3 Панельные элементы

- Изготавливаются из металла, пластика, композитных материалов
- Многочисленные специальные области применения, в том числе - шумоподавление, защита от ударных воздействий, защита от проникновения

295

Раздел 10

4 Раздвижные двери

- На легко движущихся роликовых опорах, до 6000 мм шириной
- Возможно проектирование дверей специальных размеров: угловые входы или складывающиеся двери

242

Раздел 7

5 Зажимные профили

- Надежно удерживают панельные элементы в профилях, не требуют механической обработки
- Модели, разработанные специально для различных областей применения

197

Раздел 6

6 Крепления для панелей

- Широкий ассортимент креплений для различных панельных элементов
- Функции безопасности в соответствии с директивой о механическом оборудовании

163

Раздел 5

7 Напольные элементы

- Шарнирные ножки, роликовые опоры и напольные крепления разных размеров
- Надежное крепление для любых областей применения

317

Раздел 11

8 Распашные двери

- С профилями и петлями компании item
- Проектируются по индивидуальным требованиям
- Выбор панелей дверей в соответствии с требованиями

225

Раздел 7

9 Замки

- Механизмы для контроля доступа
- Доступны замки различных систем

277

Раздел 9

10 Безопасные подвесы

- Подвесы и крепления компании item обеспечивают быструю и безопасную сборку
- Легко используются повторно и адаптируются для специальных областей применения
- Совместимость с директивой ЕС о механическом оборудовании

209

Раздел 6

Ограждения и перегородки Изделия в данном разделе

6



Зажимной профиль 8 32x18

- Тонкий профиль для рам
- Предназначен для создания ограждений и раздвижных дверей

📄 198



Зажимные профили E

- Для создания рам
- Быстрая установка, надежное предотвращение перемещений

📄 202



Зажимные профили, легкие

- Для создания защитных ограждений без зазоров

📄 203



Зажимные профили

- Для создания особо устойчивых рам
- Подходят для ограждений большой площади

📄 204



Крепления для зажимных профилей E

- Для подвесных панелей в составе рамных конструкций
- Возможность быстрой установки и снятия обеспечивает простоту доступа

📄 206



Крестовой соединитель для зажимных профилей

- Для внутренних углов, вырезов и отверстий в панелях
- Позволяет соединить до четырех зажимных профилей

📄 207



Профили 8 F14, легкие

- Продольные пазы особой ширины позволяют закреплять панельные элементы толщиной до 14 мм
- Для особо надежных ограждений

📄 208



Безопасный подвес 8/8 и 8/6

- Интеллектуальная подвесная система может быть собрана одним человеком
- Защита от несанкционированного проникновения в соответствии с директивой ЕС о механическом оборудовании

📄 209



Подвес 6-8

- Тонкий подвес для крепления рам
- Сочетание профилей серий 6 и 8

📄 211



Подвес 8

- Надежное соединение между рамами и профилями стоек 8
- Защита от снятия винтовыми соединениями

📄 212



Подвес для решетки со двойными прутьями

- Устойчивое крепление для решетки со двойными прутьями
- Крепление решеток под любым углом

📄 213



Система подъемных дверей

- Комплексное решение для автоматической или ручной работы
- Легко перемещающаяся дверь, сбалансированная противовесами

📄 215



Комплект направляющих для подъемной двери

- Направляющая проходит вдоль продольного паза профиля 8
- Возможно соединение с приводом

📄 218



Предохранительный концевой выключатель / замок

- Компактные размеры, надежная предохранительная блокировка, позволяют определить, что дверь открыта
- Для распашных, подъемных и раздвижных дверей

📄 219



Специальные профили для крепления панельных элементов

- Исключительно прочные крепления для панельных элементов
- Создание защитных панелей в соответствии со специальными требованиями
- Полная совместимость с подвесами и петлями

Для создания ограждений высокой устойчивости предлагаются специальные зажимные профили. Они обеспечивают исключительно надежное крепление панельных элементов, в том числе изготовленных из акрилового стекла, стальной сетки и звукоизолирующих материалов. Это позволяет достаточно просто собирать перегородки и ограждения в точном соответствии с требованиями.

При сборке легких панелей или столешниц могут использоваться крепления, которые вставляются в продольные пазы профилей стоек или устанавливаются на их поверхности.

Кроме того, зажимные профили можно использовать для создания щитов, состоящих из отдельных панелей, закрепленных на несущих стойках, изготовленных из стандартных профилей. Панели щитов можно закрепить при помощи предлагаемых компанией item подвесов. При этом панели могут быть съемными, несъемными или подвижными (например, двери).

В этом каталоге описано большое количество панельных элементов и зажимных профилей item для различных материалов.

Профиль рамы	Панельный элемент							
	Акриловое стекло / Поликарбонат	Листовой алюминий	Композитный материал	Пластик	Гофрир. сетка, алюминий	Гофрир. сетка, сталь	Стальная сетка	Перфорир. лист
Зажимной профиль	+	+	+	+	0	+	+	+
Зажимной профиль E	+	+	+	+	+	0	+	+
Зажимной профиль 8 32x18	+	+	+	+	-	-	-	0
Профили (серии 8)	0	0	0	0	-	-	-	0

+ хорошо подходят

0 сборка возможна

- не рекомендуется

Прочность защитного ограждения определяется, в том числе, прочностью соединений между панельными элементами и профилями. Благодаря глубоким пазам, специальные зажимные профили обладают явными преимуществами перед стандартными, что особенно проявляется при работе с гофрированной сеткой или тонким листовым материалом, которые сами по себе не обладают устойчивостью.

Специальные профили будут полезны и при создании больших, свободно стоящих щитов для оборудования на предприятиях, комнатных перегородок в офисах, складах и торговых помещениях. Использование зажимов для крепления панельных элементов на рамах из профилей

позволяет повысить жесткость конструкции, не увеличивая ее вес. Кроме того, это облегчает сборку, разборку и модификацию стен. В качестве альтернативы, ограждения можно выполнить из панельных элементов, которые сами по себе обладают значительной устойчивостью (например, из решетки). Такие панели можно устанавливать непосредственно на опоры, без специальных зажимных профилей. Для таких случаев предлагаются также специальные подвесы.

Они позволяют устранить возникающие при сборке расхолаживания, облегчают крепление и демонтаж панелей.



Зажимной профиль 8 32x18

- Удерживает панельные элементы при помощи зажимных пружин
- Предназначен для создания легких ограждений и раздвижных дверей

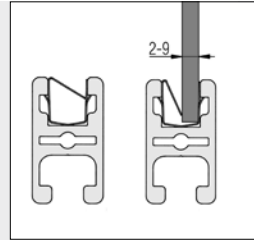
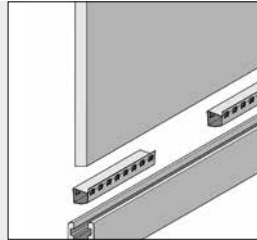
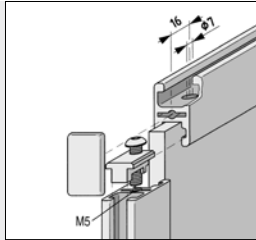

6

Комплект креплений для зажимного профиля 8 32x18 обеспечивает правильное расположение угловых соединений этих профилей.

Количество необходимых зажимных пружин определяется нагрузкой, а также устойчивостью и размерами панельного элемента.

Панельные элементы толщиной до 10 мм могут быть вставлены в продольный паз профиля без использования зажимных пружин.

При работе с устойчивыми панельными элементами вместо зажимных пружин 8 можно также использовать манжетное уплотнение 8.

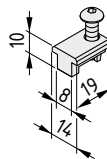
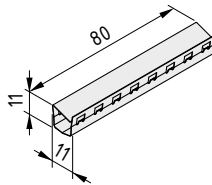
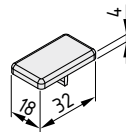
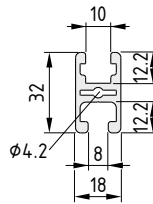

Зажимной профиль 8 32x18



Алюминий, анодированный

A [cm ²]	m [kg/m]	I _x [cm ⁴]	I _y [cm ⁴]	I _t [cm ⁴]	W _x [cm ³]	W _y [cm ³]
2.49	0.67	1.88	1.10	0.23	1.16	1.23

цвет естественный , длина макс. 6000 мм 0.0.373.67

цвет естественный , 1 шт., длина 6000 мм 0.0.631.05

цвет естественный , 1 шт., длина 3000 мм 0.0.452.24

Заглушка 8 32x18



PA-GF
m = 2.2 g

цвет черн., 1 шт. 0.0.388.87

цвет серый RAL 7042, 1 шт. 0.0.627.23

Зажимная пружина 8



Сталь
m = 5.0 g

нержавеющая сталь, 1 шт. 0.0.406.21

Комплект креплений для зажимного профиля 8 32x18



Крепление, литой цинк, блестящее цинковое покрытие
Винт с полукруглой головкой ISO 7380-M5x20, сталь, блестящее цинковое покрытие

M_{bz-p} = 4.5 Nm m = 11.0 g

1 комплект 0.0.404.09



Комплект угловых креплений для зажимного профиля 8 32x18

- Простота сборки рамы из зажимных профилей 8
- Возможность установки дополнительных элементов для крепления петель или роликовых опор для раздвижных дверей



Комплект угловых креплений для зажимного профиля 8 32x18 используется для устойчивого соединения профилей. После установки жестких винтовых креплений на торцах соединяемых профилей, последние превращаются в раму, которая идеально подходит для использования в составе легких ограждений или дверей.

В комплект угловых креплений для зажимного профиля 8 32x18 входят все необходимые для соединения профилей элементы. В центральных отверстиях соединяемых зажимных профилей 8 32x18 необходимо нарезать резьбу М5. Комплекты угловых креплений многофункциональны. В зависимости от состава специальных дополнительных элементов, они могут использоваться самым различным образом:

-Комплект роликов 32x18 может устанавливаться непосредственно на угловое крепление. При этом рама превращается в плавно перемещающуюся раздвижную дверь, которую можно установить, например, на профиль-направляющую для раздвижной двери 8 40x10.

- Петля 32x18 поставляется вместе со вставкой для углового крепления. Совместно с петлей, установленной на раму-косяк, эта петля образует дверную петлю. Благодаря этому можно легко создать стильную, легкую распашную дверь с очень низким зазором. При этом устанавливать дополнительные петли не потребуется.

Максимально допустимый вес двери - 10 кг.

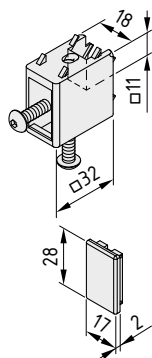

Комплект угловых креплений для зажимного профиля 8 32x18



Литой цинк, цвет белого алюминия RAL 9006
2 винта с полукруглой головкой ISO 7380-M5x16, сталь, блестящее цинковое покрытие
m = 54.5 g

1 комплект

0.0.494.73

Заглушка для углового крепления 8 32x18



PP
m = 1.3 g
цвет серый RAL 7042, 1 шт.

0.0.494.71

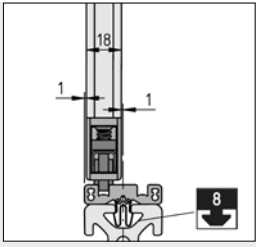

Направляющие профили для раздвижной двери 8 40x10 устанавливаются наверху и внизу рамы-косяка из профилей при помощи зажимов 8 St. В результате образуется направляющая для двух дверных створок из зажимного профиля 8 32x18.

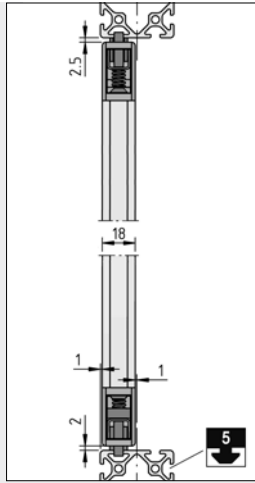

Раздвижные двери, кроме того, могут двигаться непосредственно в продольных пазах профиля 5. Такие двери имеют особенно компактную конструкцию.

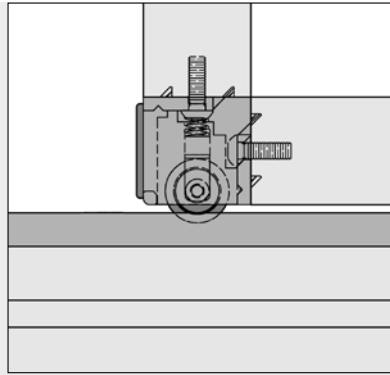

В каждое из угловых креплений ранее собранной рамы из зажимных профилей устанавливаются подпружиненные ролики 32x18, на которых будет перемещаться створка раздвижной двери.

Во избежание отскакивания роликовых вставок, можно установить ограничитель движения. Угловые крепления в нижней части рамы раздвижной двери всегда оснащаются жесткими роликами. Благодаря подпружиненным роликам, которые вставляются в угловые крепления в верхней части двери, створку можно установить в ранее собранную раму из профилей.

При необходимости, все четыре роликовые вставки можно заблокировать ограничителями движения и завершить сборку рамы-косяка после установки раздвижной двери. В результате двери будут эффективно защищены от снятия без разборки рамы.

После установки роликов боковые части креплений закрываются пластиковыми торцевыми заглушками, которые в дальнейшем выполняют функцию дверных упоров.

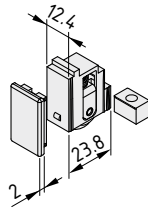

Ролик для углового крепления 8 32x18



Роликовая вставка
Пружина сжатия
Ограничитель движения
Заглушка, PP, серая
Руководство по эксплуатации и монтажу
m = 10.5 g

1 комплект

0.0.494.74

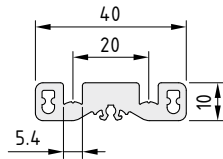

Направляющий профиль для раздвижной двери 8 40x10



Алюминий, анодированный

A [cm²] m [kg/m]

2.48 0.67

цвет естественный , длина макс. 3000 мм

0.0.495.13

цвет естественный , 1 шт., длина 3000 мм

0.0.495.12

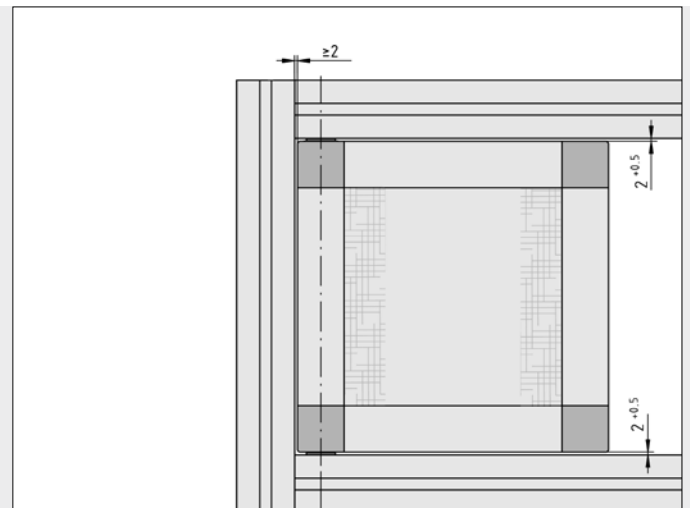
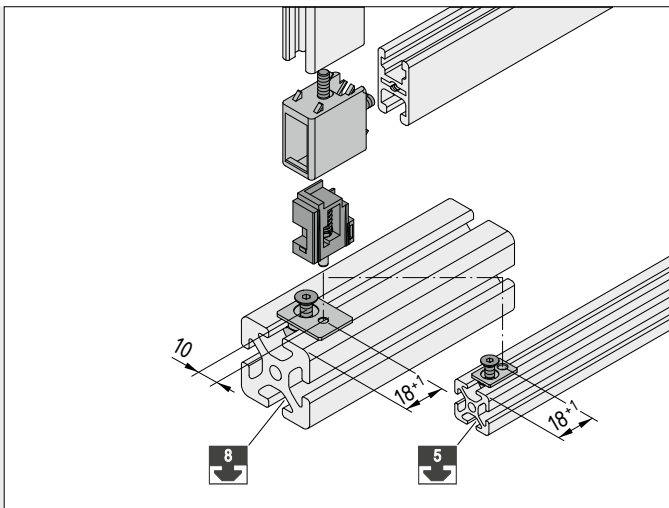

Петли-вставки также вставляются в угловые крепления после сборки рамы из зажимных профилей.

Подшипники петель устанавливаются в верхний и нижний профили рамы и образуют ось поворота двери. Во время установки подпружиненный штифт петли входит в опорную пластину, положение которой в продольном пазу профиля можно отрегулировать, открыв распашную дверь. Это эффективно защищает закрытую дверь от снятия.

В комплекты петель для установки распашных дверей в рамы из профилей 5 или 8 входят все детали, необходимые для сборки одной петли.

6

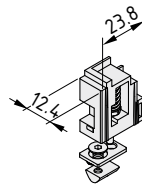

Петля 5 для для углового крепления 8 32x18



Петля-вставка
 Опорная пластина 5
 Закладная гайка 5 St M4, блестящее цинковое покрытие
 Потайной винт DIN 7991-M4x6, сталь, блестящее цинковое покрытие
 Инструкция по эксплуатации и монтажу
 m = 11.5 g

1 комплект

0.0.495.33

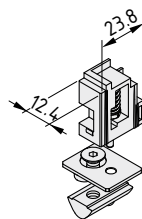

Петля 8 для углового крепления 8 32x18



Петля-вставка
 Опорная пластина 8
 Закладная гайка V 8 St M5, блестящее цинковое покрытие
 Потайной винт DIN 7991-M5x12, сталь, блестящее цинковое покрытие
 Инструкция по эксплуатации и монтажу
 m = 23.0 g

1 комплект

0.0.494.76



Зажимные профили E

- Для создания рам
- Гибкие стальные полосы могут удержать даже гофрированную сетку AI
- Быстрая установка, надежное предотвращение перемещений

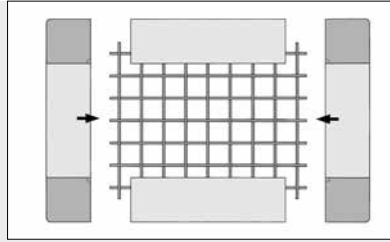
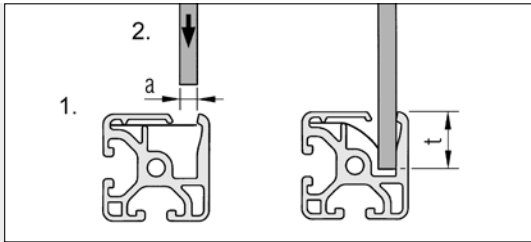

Сборка рамы:

1. Обрежьте панельный элемент = внутренние размеры рамы + 2 x глубина вставки (t).
2. Установите крепления зажимного профиля так, чтобы они свободно держались на вертикальных профилях рамы.
3. Поместите горизонтальные профили рамы на панельный элемент, расположив их по центру. Необходимо, чтобы панельный элемент оказался слегка зажат стальной полосой. Не следует на данном этапе полностью запрессовывать панель в продольные пазы профилей.
4. Соберите раму и затяните болты. При этом панельный элемент запрессовывается в продольные пазы настолько, насколько это необходимо для компенсации допусков.

6

Порядок установки:

1. Вставьте полосу для зажимного профиля в пружинное гнездо последнего.
2. Запрессуйте панельный элемент.

Зажимной профиль	a (mm)	t (mm)
6 30x30 E	2 - 6	17
8 40x40 E	2 - 8.5	23

Крепления для зажимных профилей 206

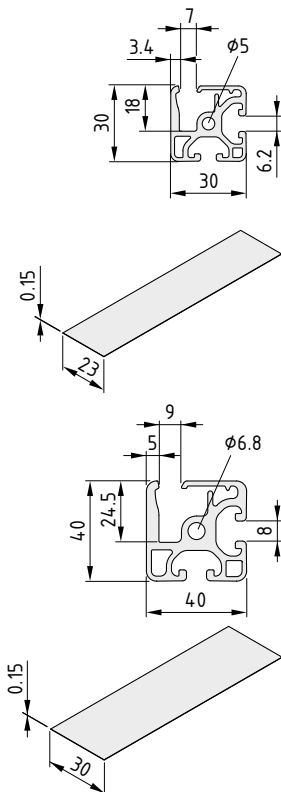

Зажимной профиль 6 30x30 E

Алюминий, анодированный

A [cm ²]	m [kg/m]	I _x [cm ⁴]	I _y [cm ⁴]	I _t [cm ⁴]	W _x [cm ³]	W _y [cm ³]	
3.58	0.97	2.75	3.25	0.29	1.78	2.15	
цвет естественный , длина макс. 6000 мм							0.0.439.42
цвет естественный , 1 шт., длина 6000 мм							0.0.451.49

Полоса для зажимных профилей 6 23x0.15 E

Сталь
m = 27 g/m

нержавеющая сталь, 1 рулон, длина 20 м	0.0.441.52
----------------------------------------	------------

Зажимной профиль 8 40x40 E

Алюминий, анодированный

A [cm ²]	m [kg/m]	I _x [cm ⁴]	I _y [cm ⁴]	I _t [cm ⁴]	W _x [cm ³]	W _y [cm ³]	
6.50	1.76	8.79	10.67	1.07	4.29	5.25	
цвет естественный , длина макс. 6000 мм							0.0.436.92
цвет естественный , 1 шт., длина 6000 мм							0.0.452.21

Полоса для зажимных профилей 8 30x0.15 E

Сталь
m = 35 g/m

нержавеющая сталь, 1 рулон, длина 20 м	0.0.440.48
----------------------------------------	------------



Зажимные профили, легкие

- Экономичное решение для создания защитных ограждений без зазоров
- Профиль стойки и зажимной профиль в одном

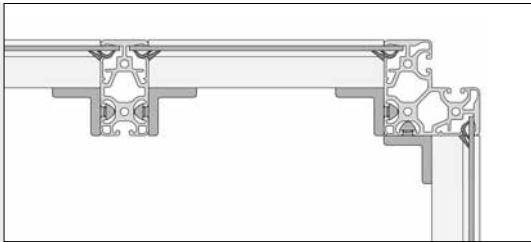

Легкие зажимные профили крепятся на угловых кронштейнах V 8 40 Zn.

Угловой кронштейн V 8 40 Zn 95

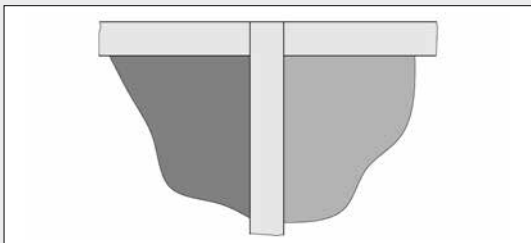

Зажимные профили, используемые в качестве стоек, позволяют собирать защитные ограждения без зазоров.

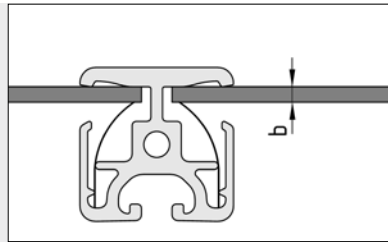

Особого зажимного эффекта можно добиться при помощи полос для зажимных профилей 8 30x0.15 E (0.0.440.48). В таких случаях зажимные профили сначала надеваются на панельные элементы. Затем профили рамы собираются друг с другом при помощи угловых кронштейнов V 8 40 Zn.

b = макс. 6 мм

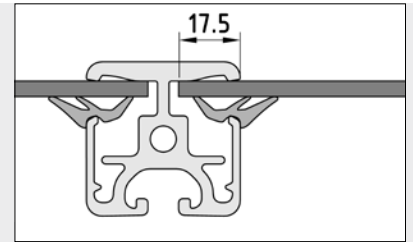

Манжетное уплотнение 8 позволяет крепить в профилях устойчивые панельные элементы. При этом последние зажимаются прочно, без дребезга.

b = макс. 6 мм

Эластичное уплотнение 8 2-4 мм 167

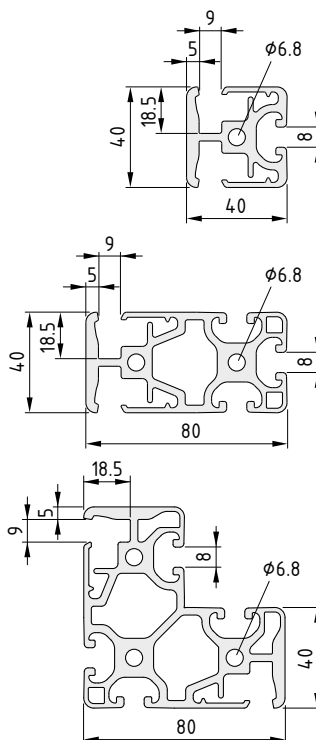

Зажимной профиль 8 40x40-180°, облегченный 8

Алюминий, анодированный

A [cm ²]	m [kg/m]	I _x [cm ⁴]	I _y [cm ⁴]	I _z [cm ⁴]	W _x [cm ³]	W _y [cm ³]
6.51	1.77	8.57	11.20	0.67	4.29	5.51

цвет естественный, длина макс. 6000 мм	0.0.483.36
цвет естественный, 1 шт., длина 6000 мм	0.0.454.45

Зажимной профиль 8 80x40-180°, облегченный 8

Алюминий, анодированный

A [cm ²]	m [kg/m]	I _x [cm ⁴]	I _y [cm ⁴]	I _z [cm ⁴]	W _x [cm ³]	W _y [cm ³]
11.77	3.18	17.37	70.29	9.71	8.69	17.41

цвет естественный, длина макс. 4800 мм	0.0.480.44
цвет естественный, 1 шт., длина 4800 мм	0.0.454.38

Зажимной профиль 8 W80x80x40, облегченный 8

Алюминий, анодированный

A [cm ²]	m [kg/m]	I _x [cm ⁴]	I _y [cm ⁴]	I _z [cm ⁴]	W _x [cm ³]	W _y [cm ³]
17.51	4.73	97.40	97.40	26.23	21.18	21.18

цвет естественный, длина макс. 4800 мм	0.0.483.57
цвет естественный, 1 шт., длина 4800 мм	0.0.483.56



Зажимные профили

- Для создания особо устойчивых рам
- Подходят для ограждений большой площади



6



Зажимные профили могут соединяться друг с другом при помощи креплений для зажимных профилей E. Кроме того, при сборке рам зажимные профили могут напрямую привинчиваться друг к другу.

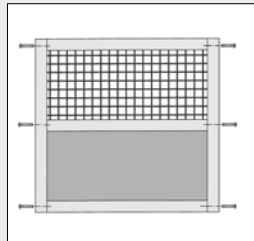
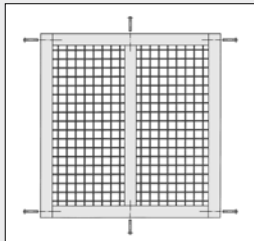
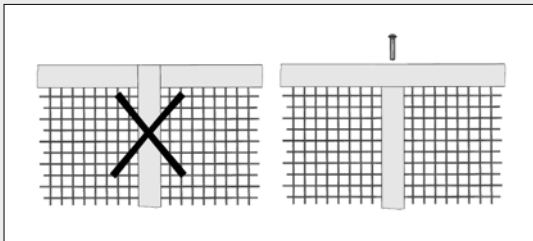

Если панель должна быть разделена центральной стойкой (зажимной профилем 180°), последняя должна крепиться болтами к внешним профилям рамы (для этого в отверстиях на торцах стойки необходимо нарезать резьбу). В местах установки стоек профили для кромок (например, зажимающая полоса) должны соответствующим образом прерываться.

При проектировании рамы важно, чтобы горизонтальные зажимные профили всегда соединялись встык. Для этого в вертикальных профилях необходимо просверлить соответствующие отверстия.

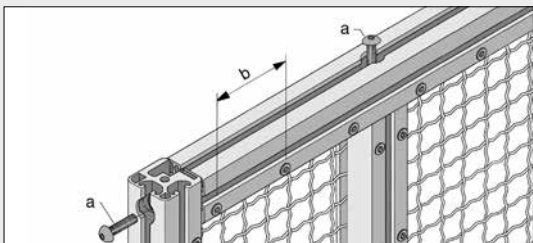
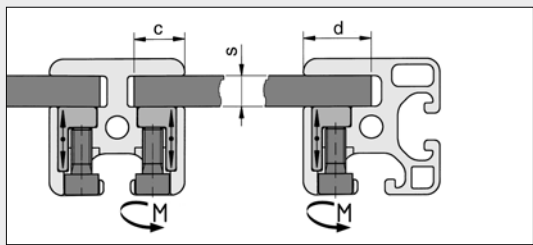

	Зажимной профиль 6		Зажимной профиль 8	
	30x30	30x30-180°	40x40	40x40-180°
c	-	12 мм	-	16 мм
d	16 мм	-	22 мм	-
M _{макс.}	2 Нм		8 Нм	
a	Винт с полукруглой головкой ISO 7380 M6x30		Винт с полукруглой головкой ISO 7380 M8x40	
b	150 мм		200 мм	
s	2-6 мм		2-8.5 мм	

6

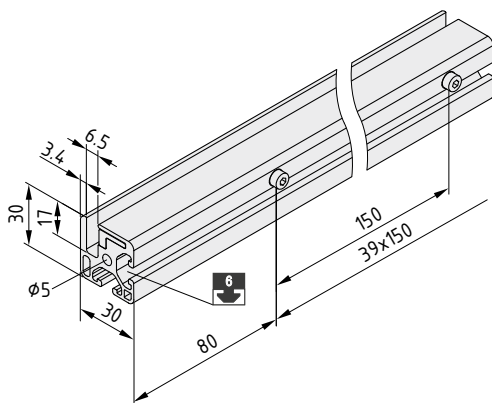
**Зажимной профиль 6 30x30**

Алюминий, анодированный

Винты с головкой под ключ DIN 912 M4x12, сталь, блестящее цинковое покрытие

A [cm ²]	m [kg/m]	I _x [cm ⁴]	I _y [cm ⁴]	I _t [cm ⁴]	W _x [cm ³]	W _y [cm ³]
4.14	1.27	3.20	3.54	0.45	2.04	2.34
цвет естественный , длина макс. 6000 мм						0.0.431.11
цвет естественный , 1 шт., длина 6000 мм						0.0.451.01

6

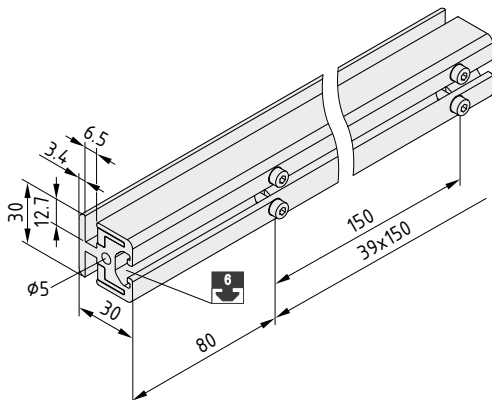
**Зажимной профиль 6 30x30-180°**

Алюминий, анодированный

Винты с головкой под ключ DIN 912 M4x12, сталь, блестящее цинковое покрытие

A [cm ²]	m [kg/m]	I _x [cm ⁴]	I _y [cm ⁴]	I _t [cm ⁴]	W _x [cm ³]	W _y [cm ³]
4.64	1.55	3.53	3.88	0.47	2.35	2.54
цвет естественный , длина макс. 6000 мм						0.0.431.14
цвет естественный , 1 шт., длина 6000 мм						0.0.451.02

8

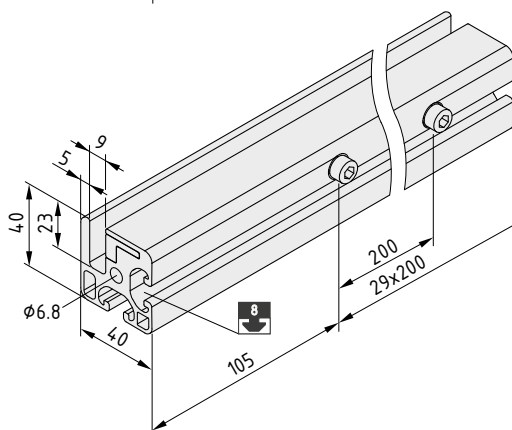
**Зажимной профиль 8 40x40**

Алюминий, анодированный

Винты с головкой под ключ DIN 912 M6x16, сталь, блестящее цинковое покрытие

A [cm ²]	m [kg/m]	I _x [cm ⁴]	I _y [cm ⁴]	I _t [cm ⁴]	W _x [cm ³]	W _y [cm ³]
7.49	2.30	9.58	11.96	1.54	4.55	5.93
цвет естественный , длина макс. 6000 мм						0.0.196.50
цвет естественный , 1 шт., длина 6000 мм						0.0.452.25

8

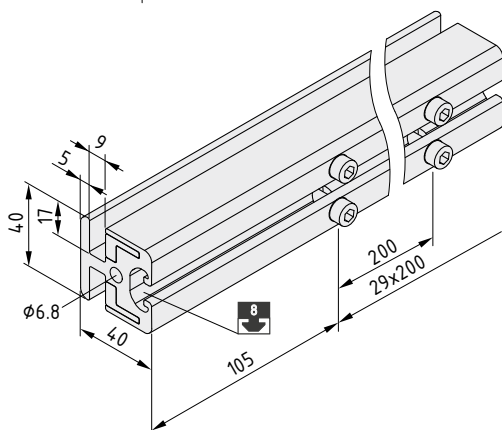
**Зажимной профиль 8 40x40-180°**

Алюминий, анодированный

Винты с головкой под ключ DIN 912 M6x16, сталь, блестящее цинковое покрытие

A [cm ²]	m [kg/m]	I _x [cm ⁴]	I _y [cm ⁴]	I _t [cm ⁴]	W _x [cm ³]	W _y [cm ³]
8.38	2.56	11.40	13.00	1.44	5.70	6.20
цвет естественный , длина макс. 6000 мм						0.0.429.95
цвет естественный , 1 шт., длина 6000 мм						0.0.452.26



Крепление для зажимных профилей E

- Для подвесных панелей в составе рамных конструкций
- Возможность быстрой установки и снятия обеспечивает простоту доступа



6



Подвешенная рама при необходимости может быть заблокирована последующим перемещением нижнего подвеса зажимного профиля.

Подвесы для зажимных профилей E

210



Крепление для зажимного профиля можно использовать в сочетании с любыми профилями 6 30x30 или 8 40x40, а также с уже установленными зажимными профилями 6 30x30 или 8 40x40. Наличие у крепления специальных углублений означает, что подлежащие установке в продольные пазы панели не потребуются дополнительно обрабатывать.

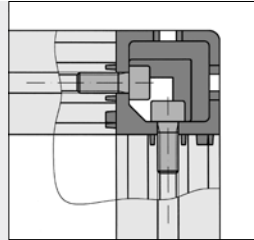

Соединение зажимных профилей E с креплением для зажимных профилей E

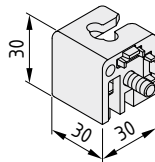

Крепление для зажимных профилей 6 30x30 E



Литой цинк, цвет белого алюминия RAL 9006
2 винта с головкой под ключ DIN 912 M6x16, сталь, блестящее цинковое покрытие
m = 78.0 g

1 комплект

0.0.441.80

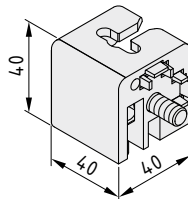

Крепление для зажимных профилей 8 40x40 E



Литой цинк, цвет белого алюминия RAL 9006
2 винта с головкой под ключ DIN 912 M8x20, сталь, блестящее цинковое покрытие
m = 187.0 g

1 комплект

0.0.444.76

Крестовой соединитель для зажимных профилей

- Позволяет соединить до четырех зажимных профилей
- Универсальные возможности для проектирования
- Для внутренних углов, вырезов и отверстий в панелях

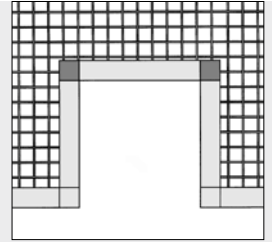
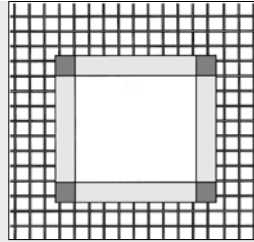
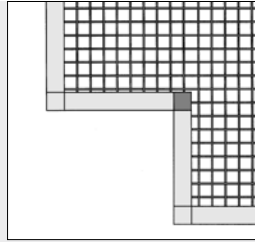

6

Замечание по установке:

Для того, чтобы закрепить крестовой соединитель на зажимных профилях, необходимы следующие винты:
 - Зажимной профиль 6 30x30: Винт ISO 7380 M6x14
 - Зажимной профиль 8 40x40: Винт ISO 7380 M8x20

Внутренний угол, созданный при помощи крестового соединителя и двух креплений для зажимных профилей

Отверстие посередине панели, созданное при помощи четырех крестовых соединителей.

Вырез, созданный при помощи двух крестовых соединителей и двух креплений для зажимных профилей

Винты с полукруглой головкой ISO 7380 147

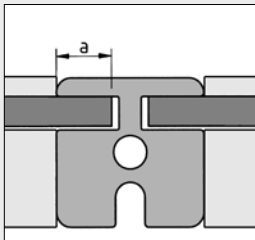

Крестовой соединитель для зажимных профилей	6	8
a	12 ⁻¹ mm	15 ⁺¹ mm

При планировании вырезов в панельных элементах необходимо учитывать глубину (a), указанную здесь, независимо от значения, указанного на зажимных профилях.

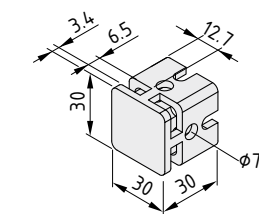

Крестовой соединитель для зажимных профилей 6 30x30

Сталь
m = 74.0 g

цвет белого алюминия RAL 9006, 1 шт.

0.0.459.09

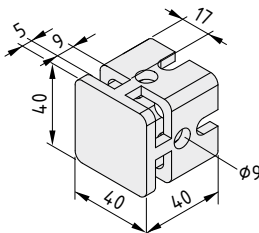

Крестовой соединитель для зажимных профилей 8 40x40

Сталь
m = 168.0 g

цвет белого алюминия RAL 9006, 1 шт.

0.0.457.92

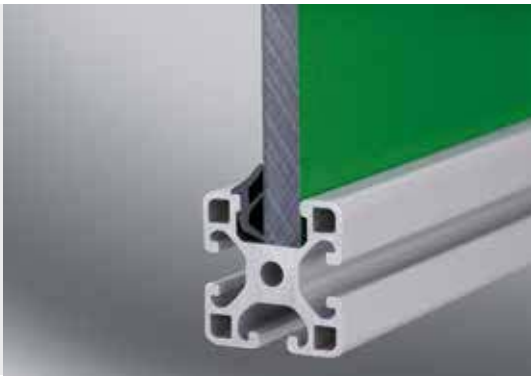

Профили 8 F14, легкие

- Продольные пазы специальной ширины
- Крепление панельных элементов толщиной до 14 мм
- Для особо надежных ограждений



6

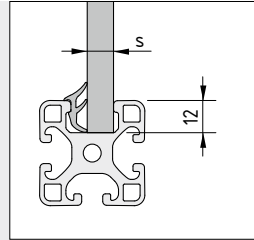
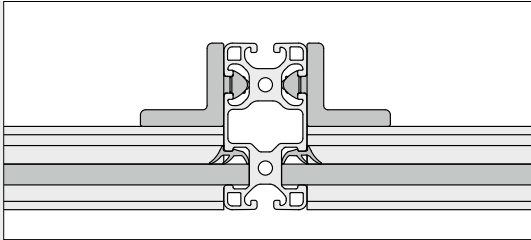

Профили 8 F14 могут соединяться друг с другом без механической обработки при помощи угловых кронштейнов V 8 40 Zn (0.0.486.28). На этих угловых кронштейнах имеются антиторсионные элементы, благодаря которым крепление автоматически занимает надлежащее положение в продольном пазу профиля.

В зависимости от толщины устанавливаемого панельного элемента рекомендуется применять следующие манжетные уплотнения:

- s = 10 – 12 мм => Манжетное уплотнение 8 2-4 мм
- s = 12 – 14 мм => Манжетное уплотнение 8 4-6 мм

Эластичные уплотнения 167

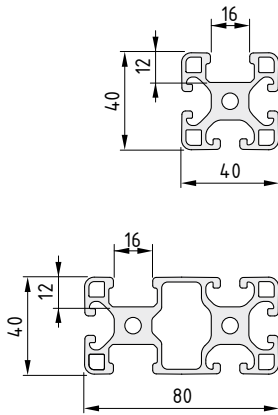

Профиль 8 40x40 F14 облепченный



Алюминий, анодированный

A [cm ²]	m [kg/m]	I _x [cm ⁴]	I _y [cm ⁴]	I _t [cm ⁴]	W _x [cm ³]	W _y [cm ³]	
6.39	1.73	8.25	9.24	1.42	2.85	4.62	
цвет естественный , длина макс. 6000 мм							0.0.617.97
цвет естественный , 1 шт., длина 6000 мм							0.0.617.96

Профиль 8 80x40 F14-180° облепченный



Алюминий, анодированный

A [cm ²]	m [kg/m]	I _x [cm ⁴]	I _y [cm ⁴]	I _t [cm ⁴]	W _x [cm ³]	W _y [cm ³]	
10.90	2.93	15.10	68.05	9.28	7.54	13.89	
цвет естественный , длина макс. 6000 мм							0.0.617.99
цвет естественный , 1 шт., длина 6000 мм							0.0.617.98



Безопасный подвес 8/8 и 8/6

Безопасность стала удобной

- Практически невозможно сломать, легко заметить проникновение
- Интеллектуальная подвесная система может быть собрана одним человеком
- Возможна регулировка и компенсация рассогласований



Соответствие требованиям директивы о механическом оборудовании, а также удобство: новый безопасный подвес для панелей защитных ограждений. Для того, чтобы установить панели, вставленные в рамы из профилей 6 (безопасный подвес 8/6) или профилей 8 (безопасный подвес 8/8), на профили стоек 8, достаточно только одного работника: вставить в паз внизу, наклонить на место наверху, закрепить предохранительным болтом. Просто и эффективно! На одну раму из профилей достаточно одного безопасного подвеса. Винты с полукруглой головкой

и с внутренним шестигранником позволяют защитить конструкцию от несанкционированного проникновения в опасную зону, так как для высвобождения блокировочного механизма необходим специальный ключ (0.0.627.48). В этом отношении подвес превосходит требования директивы о механическом оборудовании. Основным преимуществом безопасных подвесов является конструкция из стали, достаточно прочная, чтобы выдержать даже при возникновении аварийной ситуации. Уже этого соображения достаточно, чтобы положиться на эти изделия.

Комплект безопасных L-образных ключей 596

6

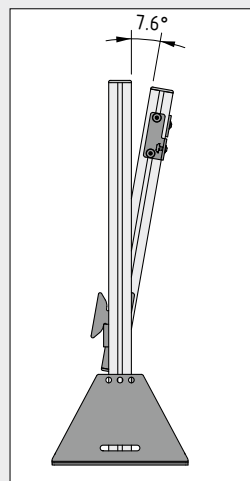
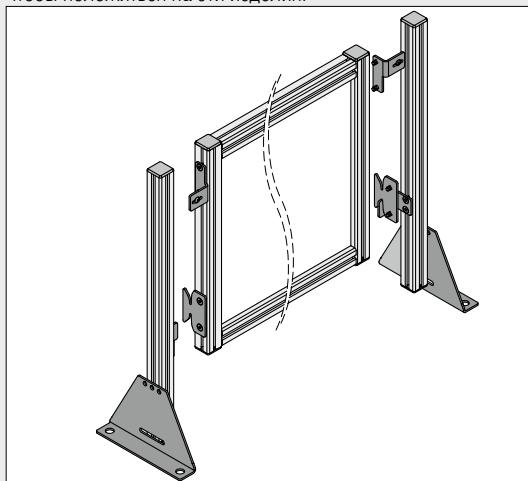
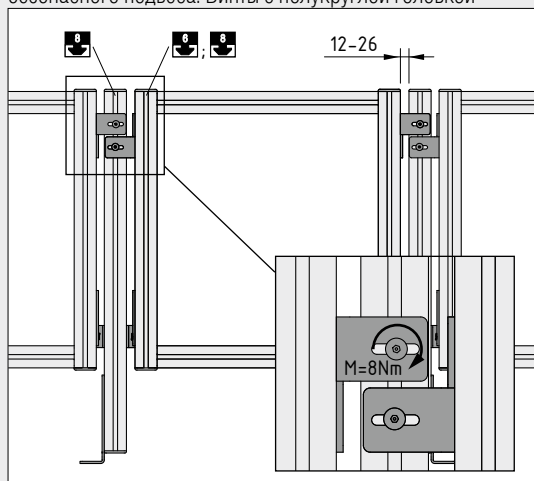

Невыпадающий предохранительный болт: просто вставьте его в продольный паз профиля и затяните.

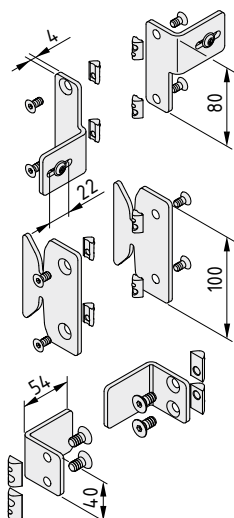

Безопасный подвес 8/6

2 безопасных подвеса с болтами, сталь, блестящее цинковое покрытие
 2 опорных крюка, сталь, блестящее цинковое покрытие
 2 опорных угловых кронштейна, сталь, блестящее цинковое покрытие
 8 закладных гаек 6 St M6
 4 закладные гайки V 8 St M8
 8 предохранительных болтов M6x12, нержавеющая сталь
 4 предохранительных болта M8x16, нержавеющая сталь
 Руководство по эксплуатации и монтажу
 m = 912.0 g

1 комплект

0.0.627.78

Безопасный подвес 8/8

2 безопасных подвеса с болтами, сталь, блестящее цинковое покрытие
 2 опорных крюка, сталь, блестящее цинковое покрытие
 2 опорных угловых кронштейна, сталь, блестящее цинковое покрытие
 12 закладных гаек V 8 St M8
 12 предохранительных болтов M8x16, нержавеющая сталь
 Руководство по эксплуатации и монтажу
 m = 992.0 g

1 комплект

0.0.626.00



Подвесы для зажимных профилей E

- Для установки рам, собранных при помощи креплений для зажимных профилей E



6



Использование кронштейнов для зажимных профилей E предполагает применение креплений E, которые, кроме того, позволяют крепить рамы друг к другу. Благодаря этому удается уменьшить зазор между рамой и стойками (до 12 мм).

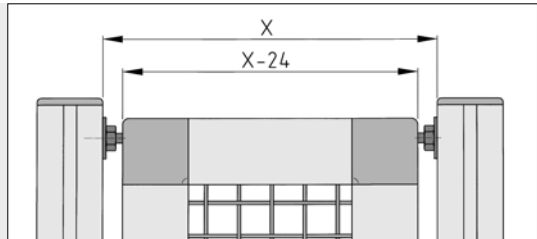
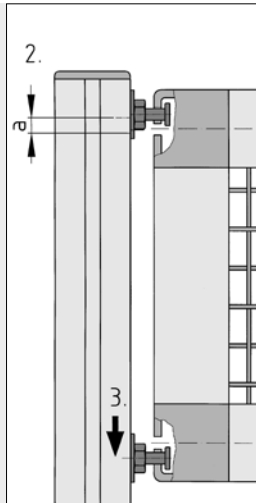
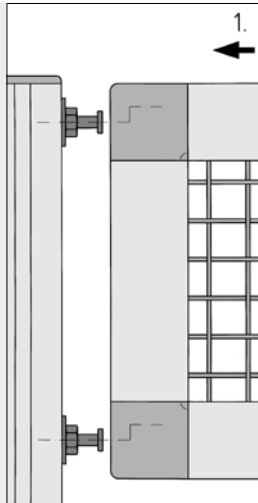

Ширина зазора между рамой и профилем стойки составляет 12 мм. Рассогласования в пределах ± 3 мм могут быть скомпенсированы подвесом для зажимных профилей E.

Подвес для зажимных профилей E	6	8
a	4.75 mm	8.25 mm

Порядок установки:

1. Подвесьте раму на имеющуюся конструкцию.
2. Зафиксируйте высоту рамы при помощи верхних подвесов (a).
3. Переместите нижние подвесы для зажимных профилей, чтобы полностью закрепить раму (при необходимости).

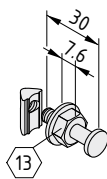

Подвес для зажимных профилей 6 E



4 болта, сталь, цвет черн.
4 шайбы DIN 9021-6.4, сталь, цвет черн.
4 закладных гайки 6 St M6, блестящее цинковое покрытие
m = 76.0 g

1 комплект

0.0.441.11

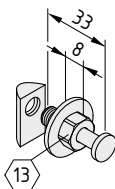

Подвес для зажимных профилей 8 E



4 болта, сталь, цвет черн.
4 шайбы DIN 9021-8.4, сталь, цвет черн.
4 закладных гайки 8 St M8, блестящее цинковое покрытие
m = 112.0 g

1 комплект

0.0.440.05



Подвес 6-8

- Для соединения легких рам и профилей стоек
- Сочетание профилей серий 6 и 8



Компактный подвес для особо жесткого крепления рам к профилям стоек. При необходимости, возможно соединение профилей серий 6 и 8

Если необходимо, подвесы могут быть соединены друг с другом потайными винтами, чтобы предотвратить снятие рамы с подвеса.

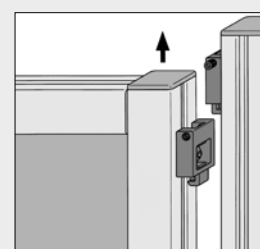
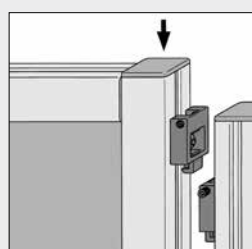
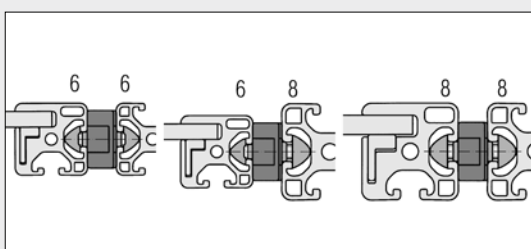

Двухсторонние антиторсионные блоки могут быть отрегулированы для различных сочетаний профилей 6 и 8.

Для крепления к профилям 6 используется винт с полукруглой головкой ISO 7380-M6x14 и закладная гайка 6 St M6. Для крепления к профилям 8 используется винт с полукруглой головкой ISO 7380-M6x16 и закладную гайку 8 St M6.

При использовании подвеса 6-8 возможны два варианта сборки рамы:

1. Очень простая сборка, достаточно 1 человека: рама опускается сверху на подвесы, закрепленные на профилях стоек. Выступы на подвесах выдвигаются, обеспечивая устойчивость. В дальнейшем они фиксируются потайными винтами из комплекта.
2. Рама вдвигается в подвес, закрепленный на профиле стойки, снизу, после чего закрепляется потайным винтом. Если удалить потайные винты, рама упадет с подвеса.

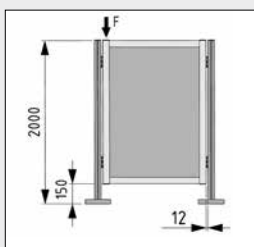
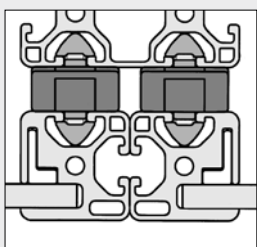

При установке подвеса спереди гарантируется, что рама и панельные элементы будут закреплены без зазоров.

При использовании подвеса 6-8 зазор между рамой и профилем стойки очень мал (12 мм).
F = около 400 Н

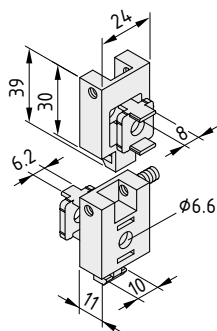

Подвес 6-8

2 подвеса, литой цинк, цвет черн.
2 антиторсионных блока, литой цинк, цвет черн.
Потайной винт DIN 913-M5x10, цвет черн.
m = 70.0 g

1 комплект

0.0.441.33



Подвес 8

- Особо надежное соединение между рамами и профилями стоек 8
- Защита от снятия винтовыми соединениями



6

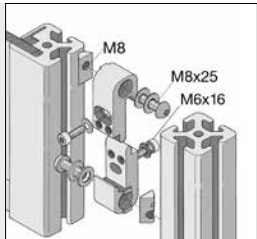

Если верхний подвес 8 закреплен на профиле стойки, а нижний подвес 8 - на раме, удаление винта с внутренним шестигранником M6 приведет к высвобождению последней.

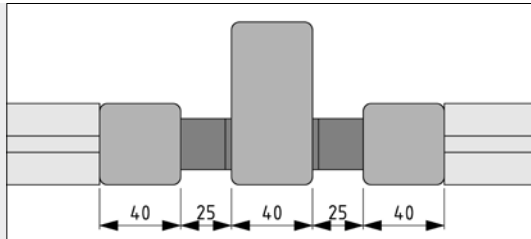

Подвес 8 используется совместно с зажимным профилем 8 40x40.

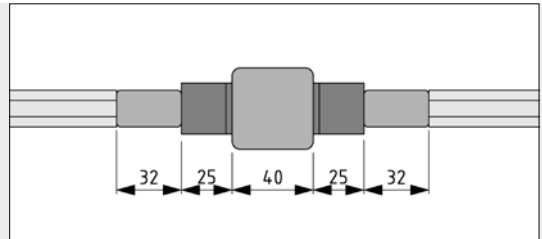

Подвес 8 используется совместно с зажимным профилем 8 32x18.

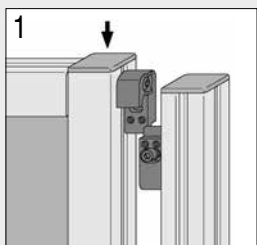

При использовании подвеса 8 возможны два варианта сборки рамы:

1. Очень простая сборка, достаточно 1 человека: рама опускается сверху на подвесы, закрепленные на профилях стоек. Выступы на подвесах выдвигаются, обеспечивая устойчивость. В дальнейшем они фиксируются потайными винтами из комплекта.
2. Рама вдвигается в подвес, закрепленный на профиле стойки, снизу, после чего закрепляется потайным винтом. Если удалить винт, рама упадет с подвеса.

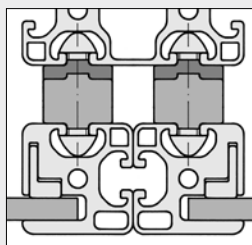
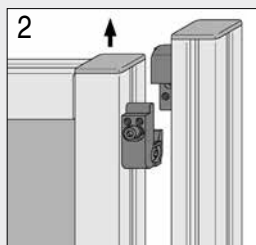

При установке подвеса спереди гарантируется, что рама и панельные элементы будут закреплены без зазоров.

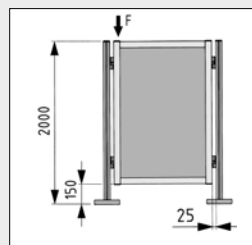

$F = \text{около } 750 \text{ Н}$

Ширина зазора между рамой и профилем стойки составляет 25 мм. Рассогласования в пределах $\pm 5 \text{ мм}$ могут быть скомпенсированы подвесом 8.

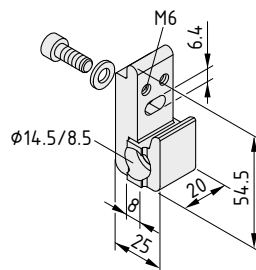

Подвес 8



Подвес, литой цинк, цвет черн.
Винт с внутренним шестигранником DIN 912-M6x16, сталь, блестящее цинковое покрытие
Шайба DIN 125-6.4 сталь, блестящее цинковое покрытие
 $m = 87.0 \text{ g}$

1 комплект

0.0.196.44

Комплект креплений 8 для подвеса 8



Винт с потайной головкой ISO 7380-M8x25, сталь, блестящее цинковое покрытие
2 пружинных шайбы, сталь, блестящее цинковое покрытие
Закладная гайка 8 St M8, блестящее цинковое покрытие
 $m = 21.0 \text{ g}$

1 комплект

0.0.265.05



Подвес для решетки со сдвоенными прутьями

- Устойчивое крепление для решетки со сдвоенными прутьями
- Крепление решеток под любым углом
- Встроенная петля для распашных дверей



Подвес для решетки со сдвоенными прутьями позволяет закрепить панели из этой решетки за места пересечения прутьев (\varnothing 8 мм) под любым углом ($0^\circ - 270^\circ$) к профилю стойки.

Даже после затяжки крепежных винтов крепление может поворачиваться. Это свойство можно использовать для создания петель для распашных дверей.

Решетка со сдвоенными прутьями 310

Система замков решетки со сдвоенными прутьями 293



6

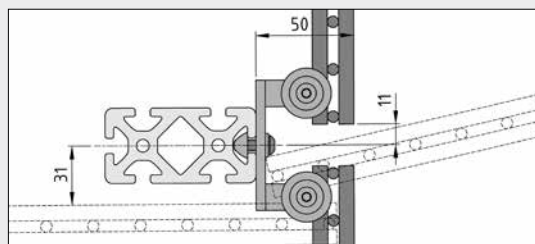

Средние размеры соединения решетки со сдвоенными прутьями и профилем стойки.

Благодаря тому, что подвес может поворачиваться, с его помощью можно создать угловые зоны с очень большим диапазоном углов.



Решетка со сдвоенными прутьями сначала подвешивается на предварительно собранном подвесе для этой решетки, а затем закрепляется винтами у других подвесов. Рекомендуемое расстояние между подвесами: 3 высоты секции, то есть 600 мм.

Благодаря креплениям с прорезями на профиле стойки возможна регулировка решетки по положению и углу. Возможность горизонтального перемещения решетки, зажатой в подвесе (в зависимости от ее шага), помогает компенсировать небольшие ошибки сборки.

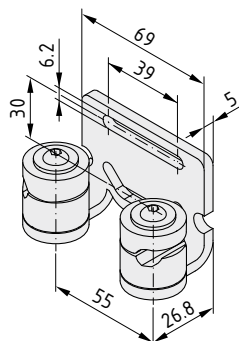

Подвес для решетки со сдвоенными прутьями

Корпус, сталь, цвет черн.

Зажимные элементы, литой цинк, цвет черн.

2 винта с полукруглой головкой ISO 7380-M6x10, сталь, блестящее цинковое покрытие

2 винта с полукруглой головкой ISO 7380-M6x22, сталь, блестящее цинковое покрытие

4 шайбы DIN 9021-6.4, сталь, блестящее цинковое покрытие

$m = 279.0$ g

1 комплект

0.0.446.04



Решетка со сдвоенными прутьями

- Простота и практичность крепления

6

Зажимные элементы для решетки со сдвоенными прутьями представляют собой универсальные крепления для любых компонентов, устанавливаемых на решетках этого типа.

Кроме того, их можно использовать для крепления цилиндрических компонентов (Ø 8 мм) к профилям или панельным элементам.

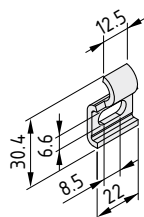
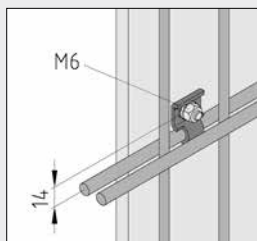

Зажимной элемент для решетки со сдвоенными прутьями

Сталь
m = 11.0 g

цвет черн., 1 шт.

0.0.446.10

Система подъемных дверей

Простота перемещения и возможность регулировки по требованиям заказчика

- Решение «под ключ» с согласованными компонентами
- Легко перемещающаяся дверь, сбалансированная цепью и противовесами
- Изготавливается и регулируется в соответствии с требованиями заказчика
- Ручной или автоматический режим работы, по необходимости
- Предохранительный тормозной механизм для полной безопасности



6

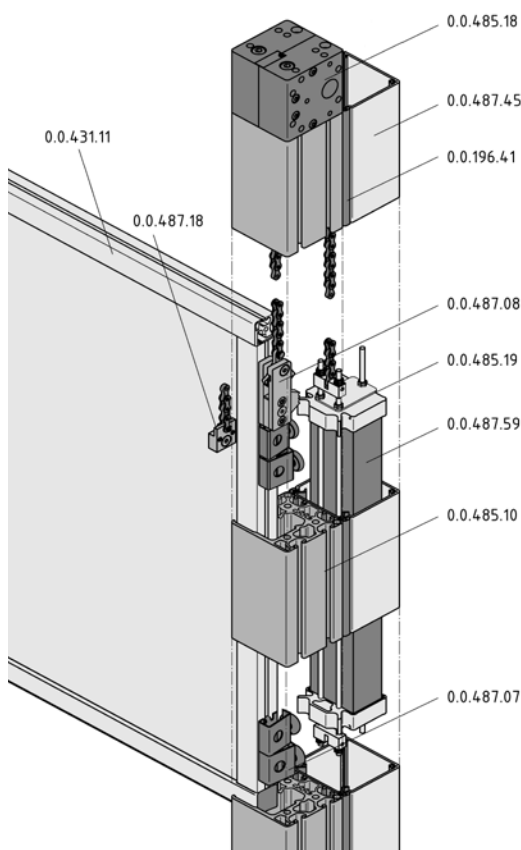

Система подъемных дверей компании item представляет собой модульное решение, которое можно адаптировать к конкретным требованиям заказчика. Ваш торговый партнер разработает конструкцию, которая будет соответствовать представленным требованиям и будет поставлена в виде полностью готовой к установке подъемной двери или комплекта для ее сборки.

В систему подъемных дверей входят вертикальные подъемные направляющие, система дверных подвесов, противовесы, приводные и предохранительные тормозные механизмы. Подъемная дверь разрабатывается по требованиям заказчика и состоит из рамы из профилей серии 6 и выбранного панельного элемента. Ширина подъемной двери не должна превышать 2 м, а ее суммарный вес - 35 кг.

Для обеспечения плавности хода в конструкцию двери включены цепь и противовес. Они полностью скрыты в профиле стойки, что исключает риск получения травм в результате контакта с движущимися элементами. Предохранительный тормозной механизм останавливает дверь при ее падении, которое может быть допущено по неосторожности. Цепные реверсивные блоки позволяют перемещать подъемную дверь автоматически.

0.0.196.41	Опорный профиль 80
0.0.431.11	Зажимной профиль 6 30x30
0.0.485.10	Направляющий профиль для подъемной двери 8 80x80
0.0.485.18	Цепной реверсивный блок для подъемной двери VK14
0.0.485.19	Комплект направляющих и противовесов для подъемной двери
0.0.487.07	Комплект подшипников для подъемной двери
0.0.487.08	Комплект тормозного механизма для подъемной двери
0.0.487.18	Цепной соединитель для подъемной двери
0.0.487.45	Профиль-канал U 80x80 SE
0.0.487.59	Комплект противовесов 60x40 St для подъемной двери

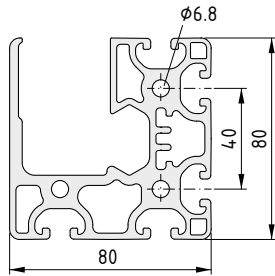

Направляющий профиль для подъемной двери 8 80x80



Алюминий, анодированный
m = 5.51 kg/m

цвет естественный , длина макс. 6000 мм

0.0.485.10

цвет естественный , 1 шт., длина 6000 мм

0.0.474.99

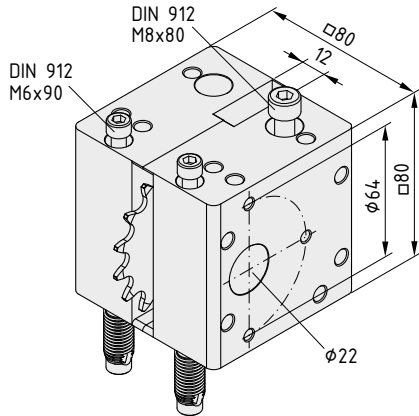

Цепной реверсивный блок для подъемной двери VK14



Цепной реверсивный блок, алюминий с покрытием, белый алюминий (RAL9006)
Цепное колесо с шариковым подшипником, z = 16 (z = количество зубьев)

Один оборот соответствует 203,2 мм

Ступица с несколькими шлицами DIN ISO 14-6x11x14,

Длина ступицы 30 мм, макс. нагрузка $M_p = 20$ Нм

Длина цепи в реверсивном блоке - 182,3 мм

Винт с головкой под ключ DIN 912 M8x80, сталь, блестящее цинковое покрытие

2 винта с головкой под ключ DIN 912 M6x90, сталь, блестящее цинковое покрытие

2 автоматических крепления 8, резьбовое отверстие, сталь, блестящее цинковое покрытие

Руководство по эксплуатации и монтажу

m = 1.3 kg

1 комплект

0.0.485.18

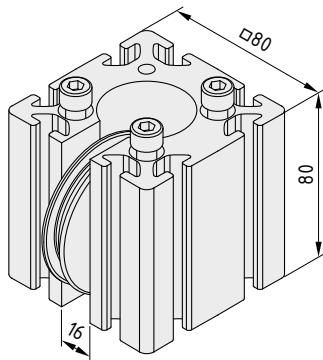

Цепной реверсивный блок для подъемной двери E



Цепной реверсивный блок, анодированный алюминий

Реверсивное колесо, подшипник скольжения, PA

Длина цепи в реверсивном блоке - 182,3 мм

3 винта с внутренним шестигранником DIN 912 M8x80,

сталь, блестящее цинковое покрытие

Руководство по эксплуатации и монтажу

m = 1.0 kg

1 комплект

0.0.487.14

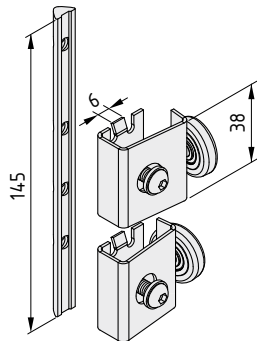

Комплект подшипников для подъемной двери



2 роликовых опоры с шариковыми подшипниками

Специальная закладная гайка 6 St

2 шайбы DIN 125-6.4, сталь, блестящее цинковое покрытие

2 винта с полукруглой головкой ISO 7380-M6x12, сталь, блестящее цинковое покрытие

m = 129.0 g

1 комплект

0.0.487.07

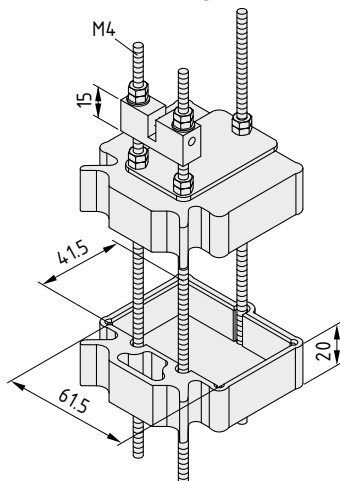

Комплект направляющих и противовесов для подъемной двери



2 направляющих скольжения, POM, цвет черн.

3 резьбовых шпильки DIN 975-M4x1000, сталь

Крепление для цепи, сталь, блестящее цинковое покрытие

2 фиксирующих пластины, сталь, блестящее цинковое покрытие

Гайки и шайбы, сталь, блестящее цинковое покрытие

m = 442.0 g

1 комплект

0.0.485.19

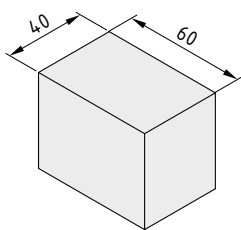
**Комплект противовесов 60x40 St для подъемной двери**

Пруток стальной DIN 1017-60x40, холоднокатанный
 $m = 18.84 \text{ kg/m}$

длина макс. 3000 мм	0.0.487.59
1 шт., длина 3000 мм	0.0.487.57

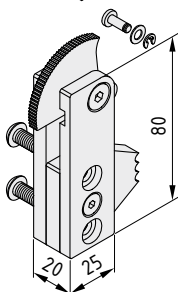
**Комплект тормозного механизма для подъемной двери**

Корпус и рычаг тормоза, сталь, блестящее цинковое покрытие
 Цепной палец со стопорной шайбой, сталь, блестящее цинковое покрытие
 Шайбы, сталь, блестящее цинковое покрытие
 Винт с полукруглой головкой ISO 7380-M6x25, сталь, блестящее цинковое покрытие
 Винт с полукруглой головкой ISO 7380-M6x35, сталь, блестящее цинковое покрытие
 $m = 307.0 \text{ g}$

1 комплект	0.0.487.08
------------	------------

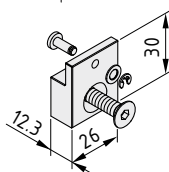
**Цепной соединитель для подъемной двери**

Крепление для цепи, сталь, блестящее цинковое покрытие
 Шайбы, сталь, блестящее цинковое покрытие
 Цепной палец со стопорной шайбой, сталь, блестящее цинковое покрытие
 Потайной винт DIN 7991-M6x30, блестящее цинковое покрытие
 $m = 65.0 \text{ g}$

1 комплект	0.0.487.18
------------	------------

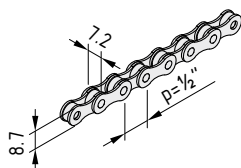
**Цепь 1/2"**

сталь, никелевое покрытие
 Шаг $p = 12.7 \text{ mm}$ (что соответствует 1/2")
 Рабочая нагрузка = макс. 1400 Н
 Удлинение при 1400 Н = 2.5 - 3‰
 $m = 215 \text{ g/m}$

длина макс. 25 м с шагом 1"	0.0.465.17
1 рулон, длина 25 м	0.0.602.31



Комплект направляющих для подъемной двери

- Направляющая проходит вдоль продольного паза профиля 8
- Для крепления панели двери и противовесов
- Возможно применение ручного привода или реверсивного блока с зубчатым ремнем



6

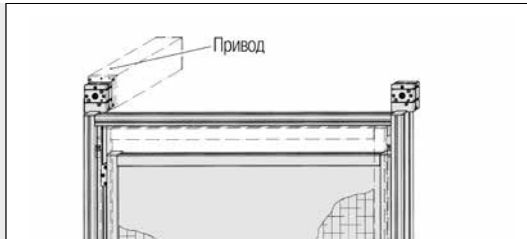
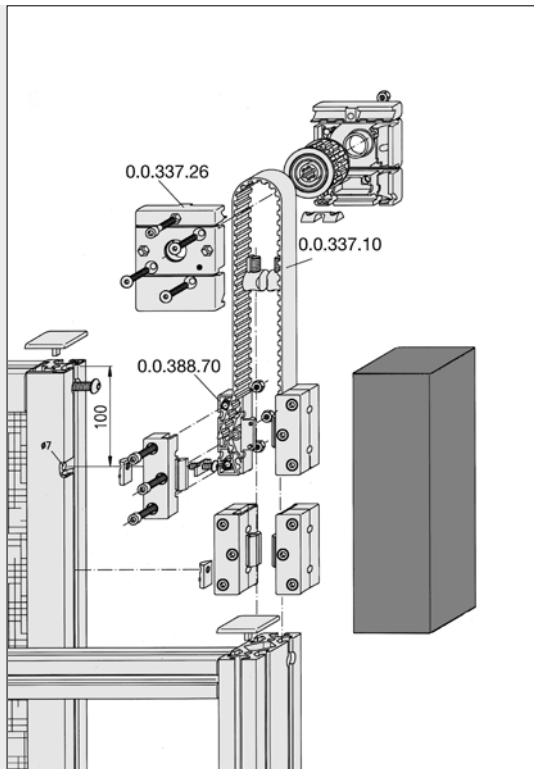

Наличие реверсивных блоков с зубчатым ремнем - базовое требование для применения приводных блоков. Таким образом, процесс открывания и закрывания подъемных дверей может быть автоматизирован и включен в схему работы производственной или транспортировочной системы.

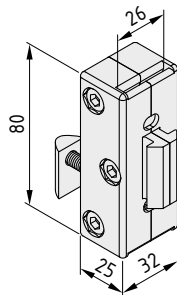

Комплект направляющих для подъемной двери 8



Части корпуса, POM, цвет черн.
 Стальная вставка, сталь, блестящее цинковое покрытие
 Винт с полукруглой головкой ISO 7380-M6x25, сталь, блестящее цинковое покрытие
 Закладная гайка 8 St M6, блестящее цинковое покрытие
 3 винта с головкой под ключ DIN 912 M6x25, сталь, блестящее цинковое покрытие
 3 шестигранных гайки DIN 934 M6, сталь, блестящее цинковое покрытие
 m = 94.0 g

1 комплект

0.0.388.70



Предохранительный концевой выключатель / замок, компактный

- Для распашных, подъемных и раздвижных дверей
- Позволяет определить, что дверь открыта
- Гарантирует, что дверь надежно закрыта во время работы
- Отказобезопасный замок



Выпускаются исполнительные элементы двух моделей – неподвижная конструкция подходит для раздвижных и распашных дверей среднего размера (ширина от 500 до 1000 мм), подвижная рекомендуется для распашных дверей шириной до 500 мм (компенсация угла) и, особенно, для широких дверей.

Конструкция соответствует EN ISO 13849-1

$$MTTF_d = \frac{B_{10d}}{0,1 \cdot n_{op}}$$

$$n_{op} = \frac{d_{op} \cdot h_{op} \cdot 3600 \text{ s/h}}{t_{цикла}}$$

Оба устройства оснащены винтовыми разъемами, что значительно облегчает их электрическое подключение. Для подключения предохранительного концевой выключателя используется соединительный кабель для бесконтактного датчика, код А, 0.0.473.25. Для подключения предохранительного замка используется соединительный кабель для бесконтактного датчика, код В, 0.0.473.93.

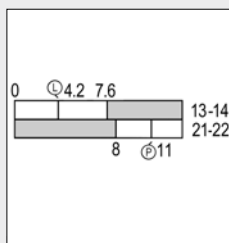

Изображение контуров: Предохранительный концевой выключатель, компактный



Схема соединений: Предохранительный концевой выключатель, компактный



Предохранительный концевой выключатель, компактный

Корпус, PA-GF, цвет черн.
 Положительный размыкатель
 Номинальное напряжение: =24 В / ~230 В, 4 А
 Защита: IP 67, EN 60529
 Сертификат об испытаниях BG-GS-ET-15
 Шайбы
 Выключатель B_{10d} (нормально-замкнутый) 2 000 000 срабатываний
 Выключатель B_{10d} (нормально-разомкнутый) 1 000 000 срабатываний
 Примечание: при 10% и омической нагрузке
 Срок службы: 20 лет
 $m = 80.0 \text{ g}$

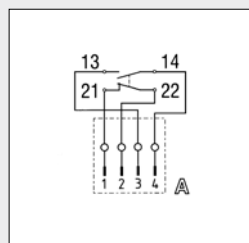
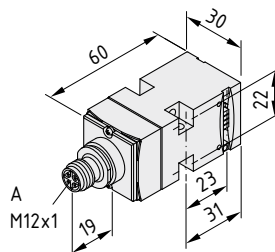
1 шт.

0.0.473.90



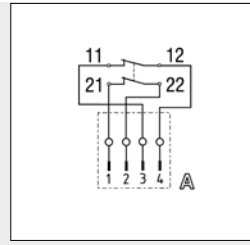
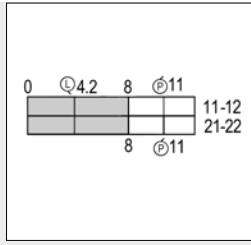

Изображение контуров:
Предохранительный
концевой выключатель, ком-
пактный 2NC

Схема соединений:
Предохранительный
концевой выключатель, ком-
пактный 2NC

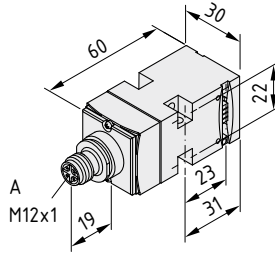

Предохранительный концевой выключатель, компактный 2NC

Корпус, PA-GF, цвет черн.
Положительный размыкатель
Номинальное напряжение: =24 В / ~230 В, 4 А
Защита: IP 67, EN 60529
Сертификат об испытаниях BG-GS-ET-15
Шайбы
Выключатель V_{10d} (нормально-замкнутый) 2 000 000 срабатываний
Срок службы: 20 лет
 $m = 80.0$ g

1 шт.

0.0.489.85

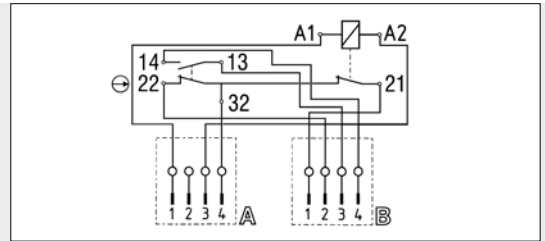
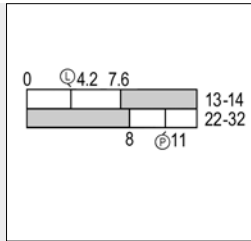

Изображение контуров:
Предохранительный замок,
компактный

Схема соединений:
Предохранительный замок, компактный

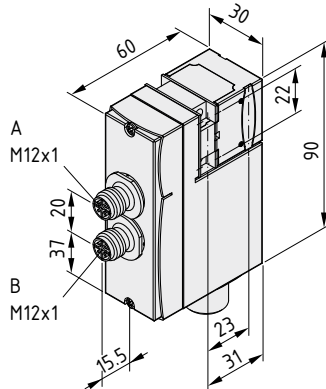

Предохранительный замок, компактный, ~230 В

Корпус, PA-GF, цвет черн.
Положительный размыкатель
Номинальное управляющее напряжение: ~230 В
Защита: IP 67, EN 60529
Сертификат об испытаниях BG-GS-ET-19
Треугольный гаечный ключ DIN 22417 M5
Выключатель V_{10d} (нормально-замкнутый) 2 000 000 срабатываний
Срок службы: 20 лет
 $m = 305.0$ g

1 комплект

0.0.473.27

Предохранительный замок, компактный, =24 В

Корпус, PA-GF, цвет черн.
Положительный размыкатель
Номинальное управляющее напряжение: =24 В
Защита: IP 67, EN 60529
Сертификат об испытаниях BG-GS-ET-19
Треугольный гаечный ключ DIN 22417 M5
Выключатель V_{10d} (нормально-замкнутый) 2 000 000 срабатываний
Срок службы: 20 лет
 $m = 305.0$ g

1 комплект

0.0.473.26

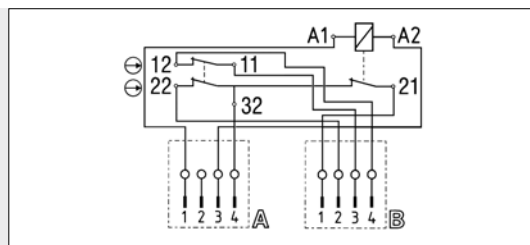
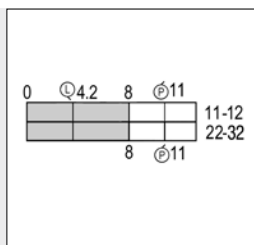

Изображение контуров:
Предохранительный замок,
компактный 2NC

Схема соединений:
Предохранительный замок, компактный 2NC

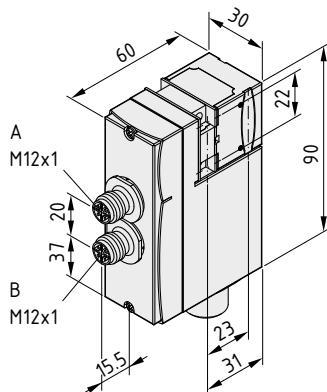

Предохранительный замок, компактный, 2NC, ~230 В

Корпус, PA-GF, цвет черн.
Положительный размыкатель
Номинальное управляющее напряжение: ~230 В
Защита: IP 67, EN 60529
Сертификат об испытаниях BG-GS-ET-19
Треугольный гаечный ключ DIN 22417 M5
Выключатель V_{10d} (нормально-замкнутый) 2 000 000 срабатываний
Срок службы: 20 лет
 $m = 305.0$ g

1 комплект 0.0.489.83

Предохранительный замок, компактный, 2NC, =24 В

Корпус, PA-GF, цвет черн.
Положительный размыкатель
Номинальное управляющее напряжение: =24 В
Защита: IP 67, EN 60529
Сертификат об испытаниях BG-GS-ET-19
Треугольный гаечный ключ DIN 22417 M5
Выключатель V_{10d} (нормально-замкнутый) 2 000 000 срабатываний
Срок службы: 20 лет
 $m = 305.0$ g

1 комплект 0.0.489.82

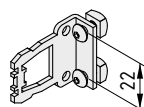

Неподвижный исполнительный элемент для предохранительного концевого выключателя / замка, компактного

Сталь, антикоррозийная
2 предохранительных винта с полукруглой головкой M4x10, сталь, блестящее цинковое покрытие
2 квадратные шайбы DIN 557-M4-5, сталь, блестящее цинковое покрытие
 $m = 16.0$ g

1 комплект 0.0.473.23

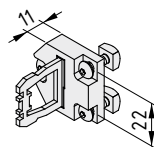

Подвижный исполнительный элемент для предохранительного концевого выключателя / замка, компактного

PA-GF / Сталь, антикоррозийная
3 предохранительных винта с полукруглой головкой M4x14, сталь, блестящее цинковое покрытие
3 квадратные шайбы DIN 557-M4-5, сталь, блестящее цинковое покрытие
 $m = 22.0$ g

1 комплект 0.0.473.24

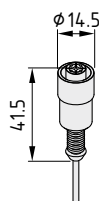

Соединительный кабель для предохранительного выключателя M12x1 код А

Соединительный кабель 4x0.75 мм² $l = 5$ м $d = 6$ мм
 $m = 317.0$ g

1 шт. 0.0.473.25

Соединительный кабель для предохранительного выключателя M12x1 код В

Соединительный кабель 4x0.75 мм² $l = 5$ м $d = 6$ мм
 $m = 317.0$ g

1 шт. 0.0.473.93



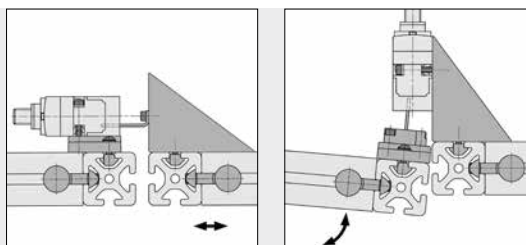

Комплект креплений 6-8 подходит для установки предохранительного концевого выключателя, предохранительного замка и исполнительных элементов к профилям 6 и/или 8. Благодаря пазам, можно адаптировать устройство к требуемому направлению работы и выбрать наиболее подходящее положение элементов относительно друг друга.

Комплект безопасных L-образных ключей  596

6

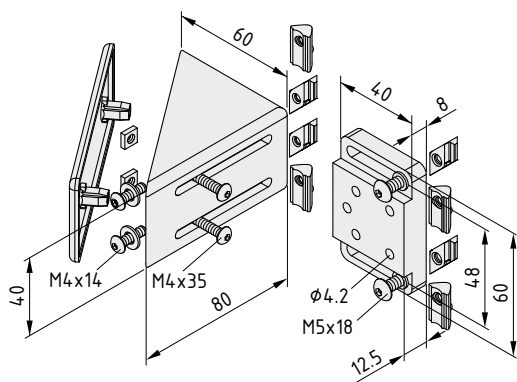

Комплект креплений 6-8 для предохранительного концевого выключателя / замка, компактного

Угловой кронштейн 6-8, литой цинк, RAL 9006
 Заглушка для углового кронштейна 6-8, PA-GF, цвет черн.
 Фиксирующая пластина 6-8, литой цинк, RAL 9006
 Крепежные элементы: предохранительные винты с полукруглой головкой и закладные гайки
 m = 349.0 g

1 комплект

0.0.473.22



7

ПЕТЛИ И ФИТИНГИ

7

- Петли
- Дверные упоры и уплотнения
- Комплекты направляющих для раздвижных дверей
- Пазовые ползуны и ролики
- Направляющие скольжения
- Роликовые опоры
- Система роллетов

Петли и фитинги Изделия в данном разделе



Петли РА

- Изготовлены из прочного пластика
- Для легковесных дверей и крышек

📄225



Петли AI, легкие

- Изготовлены из алюминия, подходят также для тяжелых дверей
- При установке обеспечивают очень малый дверной зазор

📄228



Профили-створки петель

- Для сборки легких петель AI любого размера
- Подходят для непрерывных петель-полос

📄231



Система модульных петель 8

- Для особо прочных дверей и крышек
- Тщательно разработанные створки петель, которые можно сочетать друг с другом по мере необходимости

📄233



Петли St

- Стальные петли для слабых нагрузок
- Для дверей и крышек, подвергающихся стандартным нагрузкам

📄236



Петли Zn

- Надежное крепление для тяжелых дверей и крышек
- Прочная металлическая конструкция

📄237



Дверной притвор 8

- Надежный упор для распашных дверей
- Безопасность благодаря надежной конструкции

📄240



Уплотнение дверного упора

- Эластичное уплотнение с амортизирующим действием
- Защищает от пыли и влаги

📄241



Комплект направляющих для раздвижной двери 8

- Легко перемещающиеся ползуны на панельном элементе
- Двигаются вдоль продольного паза профиля

📄242



Направляющий профиль для раздвижной двери

- Для крепления раздвижных дверей к конструкциям из профилей
- Для пластиковых панельных элементов без рам

📄244



Пазовый ползун

- Скользит в продольном пазу, не препятствует вращению
- Для складывающихся, подъемных и раздвижных дверей

📄246



Направляющие полосы скольжения

- Используются в качестве направляющих скольжения для дверей и креплений
- Пластиковые полосы выполняют функции направляющих в продольных пазах профилей

📄248



Пазовый ползун

- Прочный металлический ползун
- Пластиковые вставки обеспечивают малый износ и движение с низким коэффициентом трения

📄250



Профили для направляющих рельсов

- Системные решения, сочетающие блоки роликовых опор и профили для направляющих рельсов
- Для создания кареток с высокой несущей способностью, соответствующих требованиям заказчика

📄254



Система роллетов

- Компактная защита, обеспечиваемая гибкой дверцей - решение «под ключ»
- Алюминиевые или пластиковые роллеты

📄258



Петли РА

- Изготовлены из прочного пластика
- Для легких дверей и крышек
- Доступны также изделия серии X



Петли РА оснащены антиторсионными элементами, которые входят в продольные пазы профилей. Перед креплением петель к панельным элементам, в последних необходимо просверлить отверстия.

Форма и цвет петель X 8 РА соответствуют профилям X 8.

Двойные петли РА могут использоваться только с профилями шириной 20 мм (серия 5), 30 мм (серия 6) и 40 мм (серия 8).

7

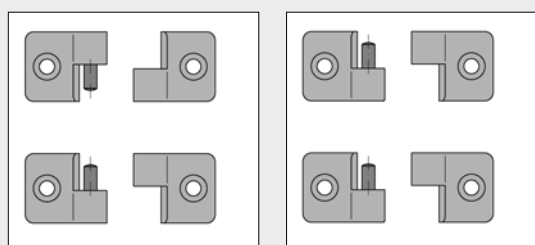
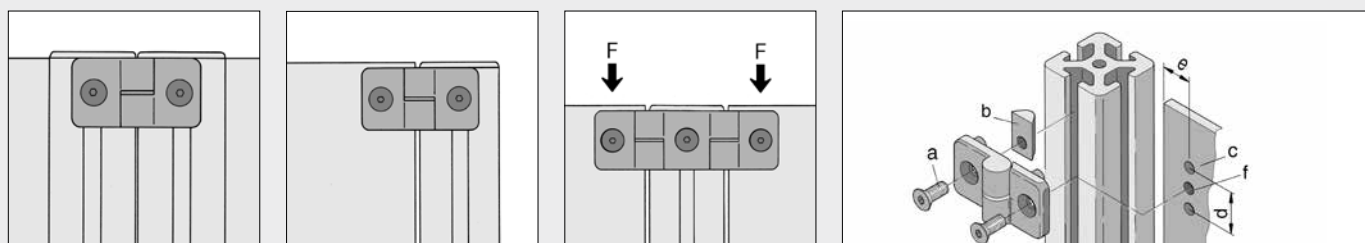

Для дверей, собранных из деталей серий 6, 8 и 10, предусмотрено два варианта крепления: постоянное и съемное, когда дверь впоследствии может быть снята с петли. При съемном креплении на двери устанавливается только правые или только левые петли. При постоянном креплении необходимо использовать правую и левую петли.

	Шарнир / Сдвоенный шарнир					
	5	6	8	X 8	10	
a	Винт DIN 7991	M5x8	M5x14	M6x16	M6x16	M6x20
b	Пазовый сухарь	5 St M5	6 St M5	8 St M6	8 St M6	V8 St M6
c [мм]		∅ 5	∅ 6.3	∅ 8.2	∅ 8.2	∅ 8.2
d [мм]		15	22	23.8	30	24
e [мм]		9	14	18	18	18
f		M5	M5	M6	M6	M6
F [Н]		50	75	100	100	100

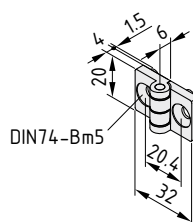

Петля 5 РА

РА-GF
неразъемная
m = 6.0 g

цвет черн., 1 шт.

цвет серый RAL 7042, 1 шт.

0.0.370.18

0.0.641.54

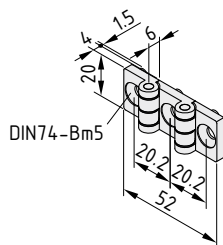

Сдвоенная петля 5 PA

РА-GF
неразъемная
m = 10.0 g

цвет черн., 1 шт.

0.0.437.33

Комплект креплений 5 для кронштейна / углового кронштейна 5 20 / сторона профиля для петли 5 PA

Потайной винт DIN 7991 M5x8, сталь, цвет черн.
Закладная гайка 5 St M5, блестящее цинковое покрытие
m = 2.5 g

1 комплект

0.0.370.70

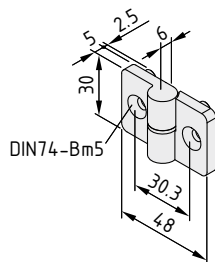

Петля 6 PA, правая

Части петли, РА-GF
Штифт, сталь, блестящее цинковое покрытие
Шайба, РА
m = 14.0 g

цвет черн., 1 шт.

0.0.431.23

цвет серый RAL 7042, 1 шт.

0.0.641.53

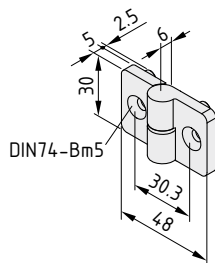

Петля 6 PA, левая

Части петли, РА-GF
Штифт, сталь, блестящее цинковое покрытие
Шайба, РА
m = 14.0 g

цвет черн., 1 шт.

0.0.431.25

цвет серый RAL 7042, 1 шт.

0.0.641.52

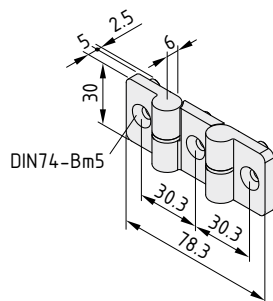

Сдвоенная петля 6 PA

Части петли, РА-GF
Штифт, сталь, блестящее цинковое покрытие
Шайба, РА
m = 25.0 g

цвет черн., 1 шт.

0.0.431.27

Комплект креплений 6 для петли 6 PA, сторона профиля

Закладная гайка 6 St M5, блестящее цинковое покрытие
Потайной винт DIN 7991 M5x14, сталь, цвет черн.
m = 7.0 g

1 комплект

0.0.434.65

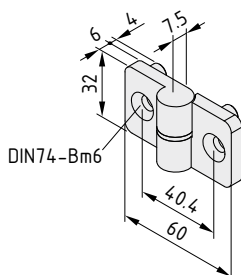

Петля 8 PA, правая

Части петли, РА-GF
Штифт, сталь, блестящее цинковое покрытие
Шайба, РА
m = 21.0 g

цвет черн., 1 шт.

0.0.026.12

цвет серый RAL 7042, 1 шт.

0.0.630.89

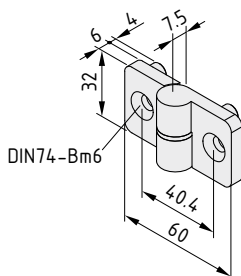

Петля 8 PA, левая

Части петли, РА-GF
Штифт, сталь, блестящее цинковое покрытие
Шайба, РА
m = 21.0 g

цвет черн., 1 шт.

0.0.026.10

цвет серый RAL 7042, 1 шт.

0.0.630.45

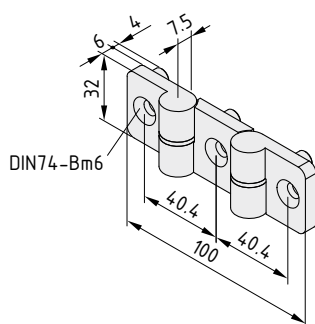

Сдвоенная петля 8 PA



Части петли, PA-GF
Штифт, сталь, блестящее цинковое покрытие
Шайба, PA
m = 40.0 g

цвет черн., 1 шт.

0.0.373.42

Комплект креплений 8 для петли 8 PA, сторона профиля



Закладная гайка 8 St M6, блестящее цинковое покрытие
Потайной винт DIN 7991 M6x16, сталь, цвет черн.
m = 14.0 g

1 комплект

0.0.026.28

Петля 10 PA 10/8, правая

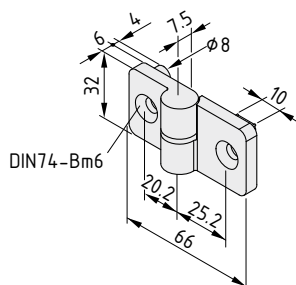

Части петли, PA-GF
Штифт, сталь, блестящее цинковое покрытие
Шайба, PA
m = 34.0 g

цвет серый RAL 7042, 1 шт.

0.0.641.96

Петля 10 PA 10/8, левая

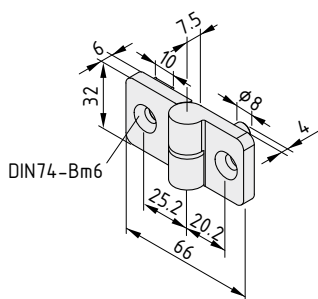

Части петли, PA-GF
Штифт, сталь, блестящее цинковое покрытие
Шайба, PA
m = 34.0 g

цвет серый RAL 7042, 1 шт.

0.0.641.94



Петля X 8 PA, правая

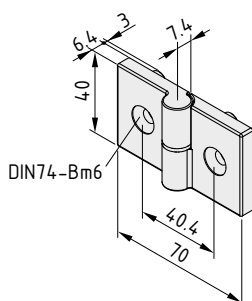

2 створки петли, PA
Шайба, сталь, блестящее цинковое покрытие
Штифт с канавкой, сталь, блестящее цинковое покрытие
m = 28.0 g

цвет серый RAL 7042, 1 шт.

0.0.601.52

Петля X 8 PA, левая

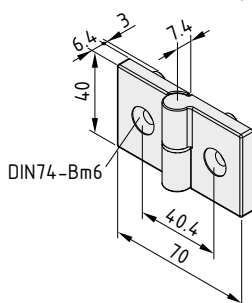

2 створки петли, PA
Шайба, сталь, блестящее цинковое покрытие
Штифт с канавкой, сталь, блестящее цинковое покрытие
m = 28.0 g

цвет серый RAL 7042, 1 шт.

0.0.601.97



Петли AI

Прочные, регулируемые и элегантные

- Изготовлены из алюминия, подходят также для тяжелых дверей
- При установке обеспечивают очень малый дверной зазор
- Доступны модификации петель, допускающих открытие на угол 270°

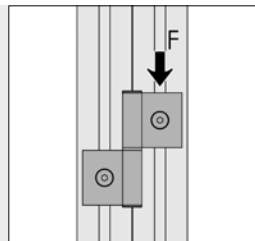

F = 500 N

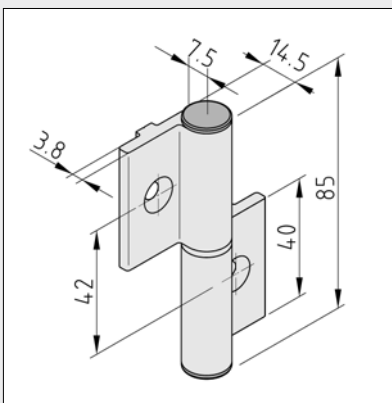
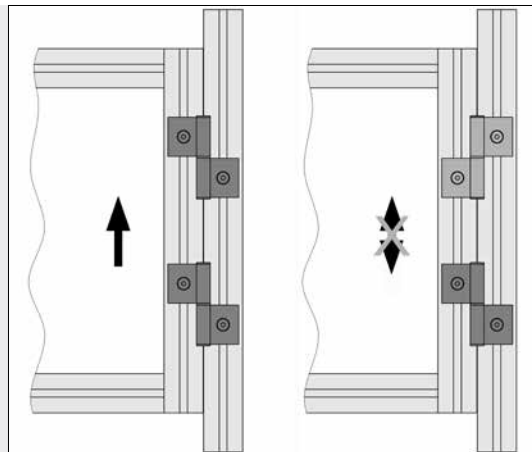

Независимо от серии и модификации все легкие петли AI имеют указанные ниже присоединительные размеры.

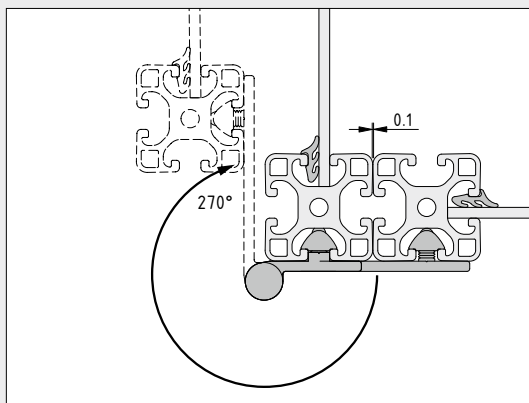

Петли AI FP0-270° имеют створки разной длины. Благодаря этому они могут открываться на 270°. Устанавливаемая на дверь часть петли может крепиться как на панелях без рам, так и на рамах из профилей со вставленными в них панельными элементами. Благодаря точности направляющих, которые препятствуют провисанию створки, дверь легко устанавливается практически без зазора между створкой и каркасом.



Легкие петли AI поставляются в комплектах с винтами и закладными гайками для крепления на профилях соответствующей серии.

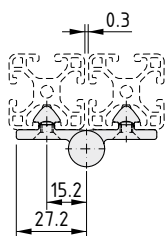

Петля 6 AI PP0, легкая



Створка петли, алюминий, анодированный, естественный цвет
 2 закладные гайки 6 St M5, блестящее цинковое покрытие
 2 потайных винта DIN 7991-M5x12, блестящее цинковое покрытие
 Петля AI, легкая, комплект штифтов D6
 Руководство по эксплуатации и монтажу
 m = 84.0 g

1 комплект

0.0.488.98

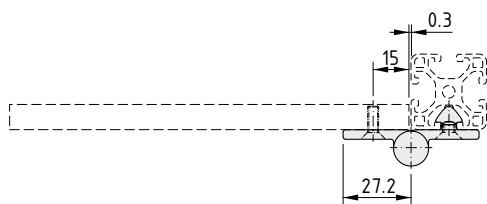

Петля 6 Al FP0, легкая



Створка петель, алюминий, анодированный, естественный цвет
 Закладная гайка 6 St M5, блестящее цинковое покрытие
 Потайной винт DIN 7991-M5x12, блестящее цинковое покрытие
 Петля Al, легкая, комплект штифтов D6
 Руководство по эксплуатации и монтажу
 m = 78.0 g

1 комплект 0.0.489.01

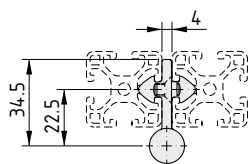

Петля 6 Al PP4, легкая



Створка петли, алюминий, анодированный, естественный цвет
 2 закладных гайки 6 St M5, блестящее цинковое покрытие
 2 потайных винта DIN 7991-M5x12, блестящее цинковое покрытие
 Петля Al, легкая, комплект штифтов D6
 Руководство по эксплуатации и монтажу
 m = 86.0 g

1 комплект 0.0.489.03

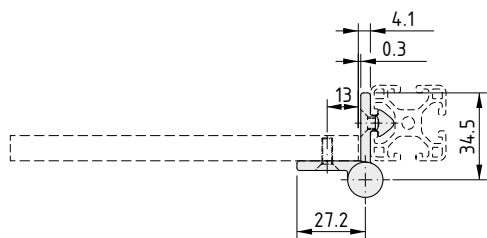

Петля 6 Al FP4, легкая



Створка петли, алюминий, анодированный, естественный цвет
 Закладная гайка 6 St M5, блестящее цинковое покрытие
 Потайной винт DIN 7991-M5x12, блестящее цинковое покрытие
 Петля Al, легкая, комплект штифтов D6
 Руководство по эксплуатации и монтажу
 m = 79.0 g

1 комплект 0.0.489.05

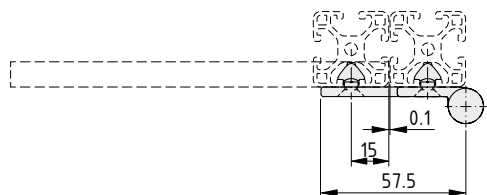

Петля 6 Al FP0-270°, легкая



Створка петли, алюминий, анодированный, естественный цвет
 2 закладных гайки 6 St M5, блестящее цинковое покрытие
 2 потайных винта DIN 7991-M5x12, сталь, блестящее цинковое покрытие
 Петля Al, легкая, комплект штифтов D6
 Руководство по эксплуатации и монтажу
 m = 101.0 g

1 комплект 0.0.615.43

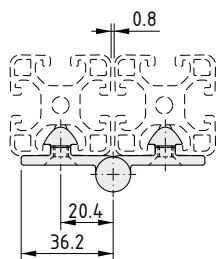

Петля 8 Al PP0, легкая



Створка петли, алюминий, анодированный, естественный цвет
 2 закладные гайки V 8 St M6, блестящее цинковое покрытие
 2 потайных винта DIN 7991-M6x14, блестящее цинковое покрытие
 Петля Al, легкая, комплект штифтов D6
 Руководство по эксплуатации и монтажу
 m = 110.0 g

1 комплект 0.0.488.90

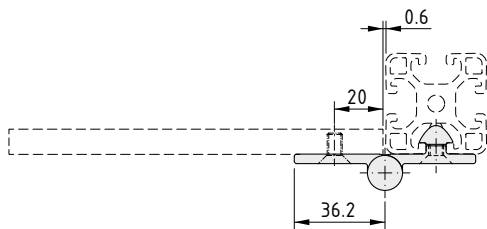

Петля 8 Al FP0, легкая



Створка петли, алюминий, анодированный, естественный цвет
 Закладная гайка V 8 St M6, блестящее цинковое покрытие
 Потайной винт DIN 7991-M6x14, блестящее цинковое покрытие
 Петля Al, легкая, комплект штифтов D6
 Руководство по эксплуатации и монтажу
 m = 94.0 g

1 комплект 0.0.488.92

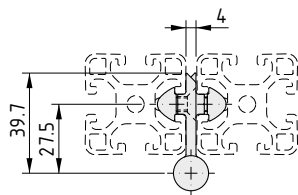

Петля 8 Al PP4, легкая



Створка петли, алюминий, анодированный, естественный цвет
 2 закладные гайки 8 St M6, блестящее цинковое покрытие
 2 потайных винта DIN 7991-M6x14, блестящее цинковое покрытие
 Петля Al, легкая, комплект штифтов D6
 Руководство по эксплуатации и монтажу
 m = 113.0 g

1 комплект 0.0.488.94

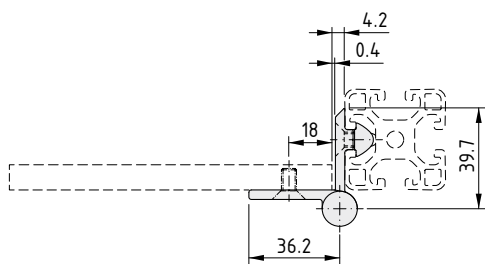

Петля 8 AI FP4, легкая



Створка петли, алюминий, анодированный, естественный цвет
 Закладная гайка V 8 St M6, блестящее цинковое покрытие
 Потайной винт DIN 7991-M6x14, блестящее цинковое покрытие
 Петля AI, легкая, комплект штифтов D6
 Руководство по эксплуатации и монтажу
 m = 96.0 g

1 комплект

0.0.488.96

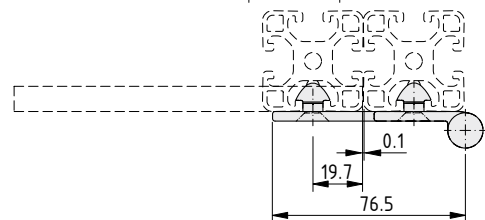

Петля 8 AI FP0-270°, легкая



Створка петли, алюминий, анодированный, естественный цвет
 2 закладные гайки V 8 St M6, блестящее цинковое покрытие
 2 потайных винта DIN 7991-M6x14, сталь, блестящее цинковое покрытие
 Петля AI, легкая, комплект штифтов D6
 Руководство по эксплуатации и монтажу
 m = 128.0 g

1 комплект

0.0.615.45

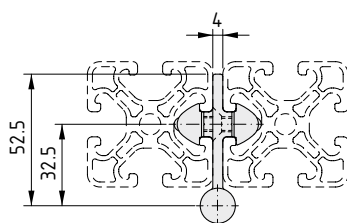

Петля 10 AI PP4, легкая



Створки петли, алюминий, анодированный, естественный цвет
 2 закладные гайки 10 St M6, блестящее цинковое покрытие
 2 потайных винта DIN 7991-M6x18, сталь, блестящее цинковое покрытие
 Петля AI, легкая, комплект штифтов D6
 Руководство по эксплуатации и монтажу
 m = 144.0 g

1 комплект

0.0.632.86

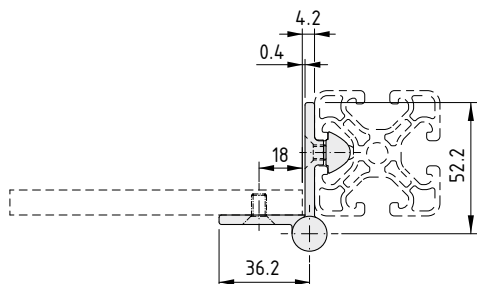

Петля 10 AI FP4, легкая



Створки петли, алюминий, анодированный, естественный цвет
 Закладная гайка 10 St M6, блестящее цинковое покрытие
 Потайной винт DIN 7991-M6x18, сталь, блестящее цинковое покрытие
 Петля AI, легкая, комплект штифтов D6
 Руководство по эксплуатации и монтажу
 m = 134.0 g

1 комплект

0.0.632.87

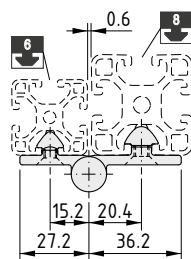

Петля 6/8 AI PP0, легкая



Створка петли, алюминий, анодированный, естественный цвет
 Закладная гайка 6 St M5, блестящее цинковое покрытие
 Потайной винт DIN 7991-M5x12, блестящее цинковое покрытие
 Закладная гайка V 8 St M6, блестящее цинковое покрытие
 Потайной винт DIN 7991-M6x14, блестящее цинковое покрытие
 Петля AI, легкая, комплект штифтов D6
 Руководство по эксплуатации и монтажу
 m = 98.0 g

1 комплект

0.0.489.07

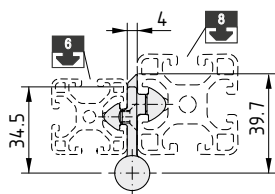

Петля 6/8 AI PP4, легкая



Створка петли, алюминий, анодированный, естественный цвет
 Закладная гайка 6 St M5, блестящее цинковое покрытие
 Потайной винт DIN 7991-M5x12, блестящее цинковое покрытие
 Закладная гайка V 8 St M6, блестящее цинковое покрытие
 Потайной винт DIN 7991-M6x14, блестящее цинковое покрытие
 Петля AI, легкая, комплект штифтов D6
 Руководство по эксплуатации и монтажу
 m = 101.0 g

1 комплект

0.0.489.09



Профили-створки петель

- Отдельные створки петель различной конструкции
- Возможно изготовление непрерывных полос петель
- Штифты для сборки петель индивидуальной конструкции

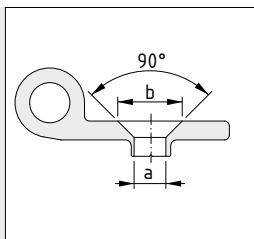

	a [мм]	b ^{±0.2} [мм]
	∅ 5.4	∅ 11
	∅ 6.4	∅ 13
	∅ 6.4	∅ 13



7

В профилях-створках петель необходимо просверлить отверстия под винты. Места сверления отмечены выемками на задней стороне петли.

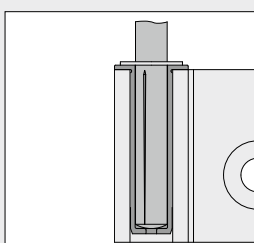

Комплект штифтов D6 делает установку любых легких петель Al детской забавой!

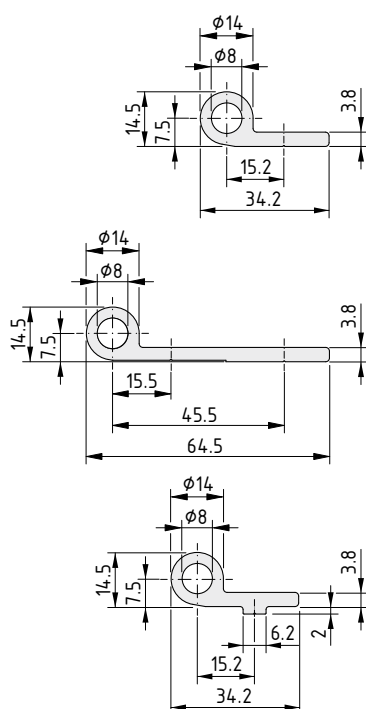

Профиль-створка петли 6 е, легкий	
Алюминий, анодированный	
m = 0.54 kg/m	
цвет естественный , длина макс. 3000 мм	0.0.478.96
цвет естественный , 1 шт., длина 3000 мм	0.0.451.80

Профиль-створка петли 6 е 60, легкий	
Алюминий, анодированный	
m = 0.83 kg/m	
цвет естественный , длина макс. 3000 мм	0.0.615.38
цвет естественный , 1 шт., длина 3000 мм	0.0.615.37

Профиль-створка петли V 6 е, легкий	
Алюминий, анодированный	
m = 0.57 kg/m	
цвет естественный , длина макс. 3000 мм	0.0.478.95
цвет естественный , 1 шт., длина 3000 мм	0.0.451.78

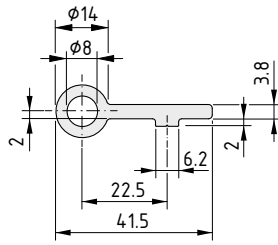

Профиль-створка петли V 6 z, легкий



Алюминий, анодированный
m = 0.60 kg/m

цвет естественный , длина макс. 3000 мм

0.0.478.94

цвет естественный , 1 шт., длина 3000 мм

0.0.451.76

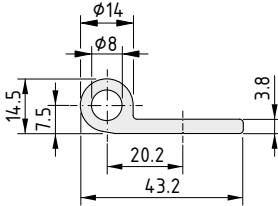

Профиль-створка петли 8 e, легкий



Алюминий, анодированный
m = 0.64 kg/m

цвет естественный , длина макс. 3000 мм

0.0.488.36

цвет естественный , 1 шт., длина 3000 мм

0.0.454.58

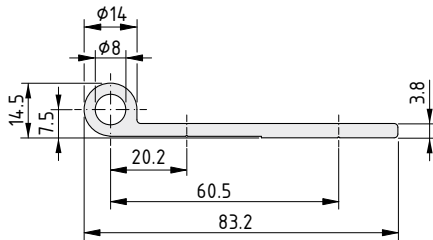

Профиль-створка петли 8 e 80, легкий



Алюминий, анодированный
m = 1.03 kg/m

цвет естественный , длина макс. 3000 мм

0.0.615.40

цвет естественный , 1 шт., длина 3000 мм

0.0.615.39

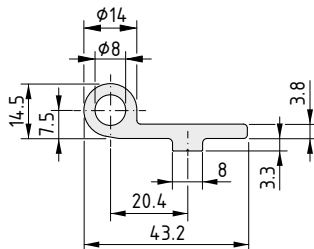

Профиль-створка петли V 8 e, легкий



Алюминий, анодированный
m = 0.71 kg/m

цвет естественный , длина макс. 3000 мм

0.0.488.35

цвет естественный , 1 шт., длина 3000 мм

0.0.454.56

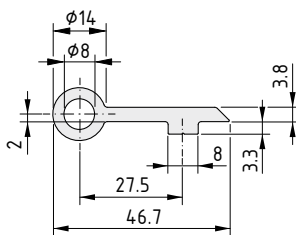

Профиль-створка петли V 8 z, легкий



Алюминий, анодированный
m = 0.73 kg/m

цвет естественный , длина макс. 3000 мм

0.0.488.34

цвет естественный , 1 шт., длина 3000 мм

0.0.454.54

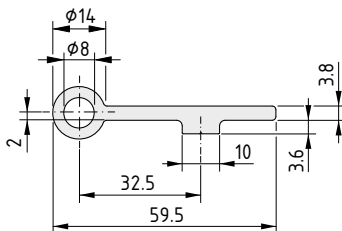

Профиль-створка петли V 10 z, легкий



Алюминий, анодированный
m = 0.84 kg/m

цвет естественный , длина макс. 3000 мм

0.0.632.92

цвет естественный , 1 шт., длина 3000 мм

0.0.632.84

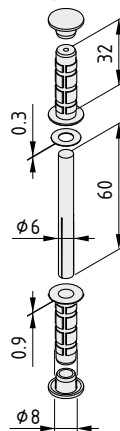

Петля AI, легкая, комплект штифтов D6



Штифт с канавкой, сталь, блестящее цинковое покрытие
2 опорные втулки, PA, цвет черн.
Шайба, нержавеющая сталь
2 заглушки, PA, цвет серый
Руководство по эксплуатации и монтажу
m = 25.0 g

1 комплект

0.0.621.16



Система модульных петель 8

- Для особо тяжелых дверей и крышек
- Тщательно разработанные створки петель, которые можно сочетать друг с другом по мере необходимости
- Штифты для сборки сочетаний петель



Система модульных петель, позволяющая создавать высокопрочные алюминиевые петли. Подходит для тяжелых дверей, крышек и откидных устройств. Створки петель различной высоты и ширины позволяют создать тяжелые петли практически любой длины, которые можно адаптировать для конкретной области применения. При определенном сочетании створок можно собрать петли с углом открытия до 270°.

Петля состоит как минимум из двух створок и соответствующего штифта. Доступны створки и штифты различной длины. При выборе этих компонентов необходимо принять во внимание минимальную глубину, на которую штифт должен быть вставлен в отверстие створки.

Перечисленные ниже комплекты содержат все детали, необходимые для полной сборки створки или штифта петли.

Пазы и ступенчатые установочные выступы упрощают процесс выравнивания дверей относительно каркаса в процессе монтажа петель. Установочные выступы, кроме того, выполняют функцию антиторсионных элементов, которые входят в продольные пазы профилей и предотвращают смещение петель под нагрузкой.

Возможно также крепление к торцам профилей. Для уплотнения пазов по завершении сборки, а также отверстий, просверленных в створках, используются прилагаемые заглушки.

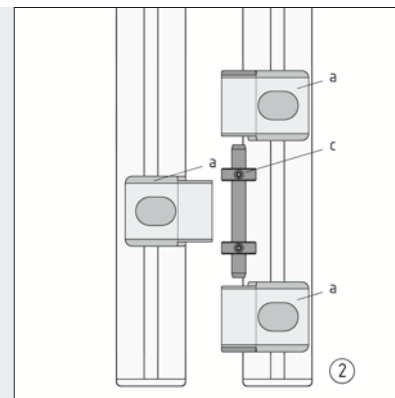
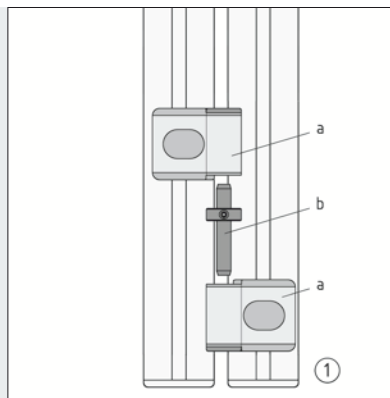

Для сборки требуемой петли могут использоваться следующие комплекты:

- a = Створка петли 8 40x40
- b = Штифт петли D8x51
- c = Штифт петли D8x76
- d = Створка петли 8 80x40
- e = Створка петли 80x80
- f = Штифт петли D8x116

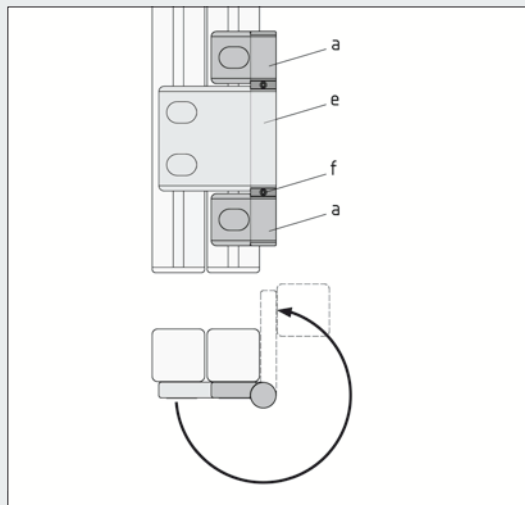
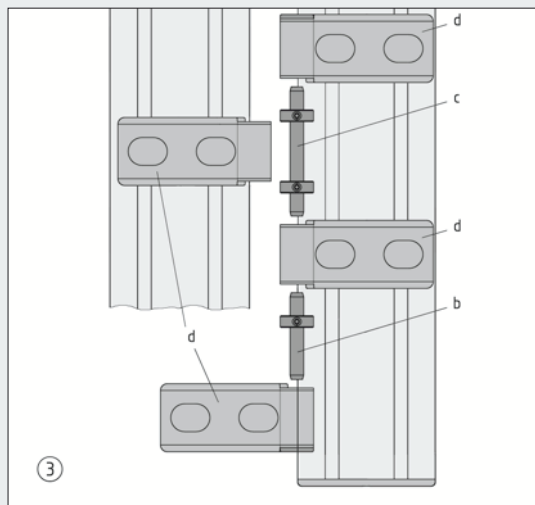

Различные створки и штифты петель могут использоваться совместно для создания петель-полос.

Например: Создание петли-полосы из створок 8 80x40.

Пример петли, открывающейся на 270°.

Одна створка 8 80x80 и две створки 8 40x40 (вместе со штифтом D8x116) используются совместно для образования петли, которая открывается на 270°. Это может потребоваться, прежде всего, при создании широко открывающихся дверей в корпусах оборудования.

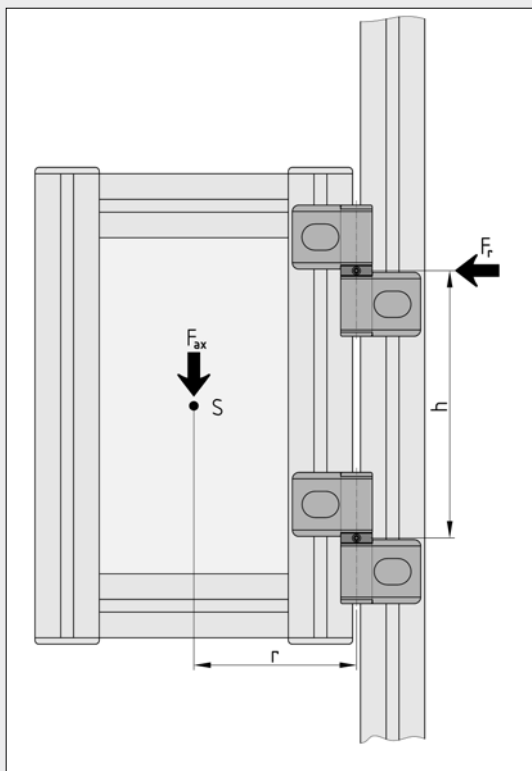
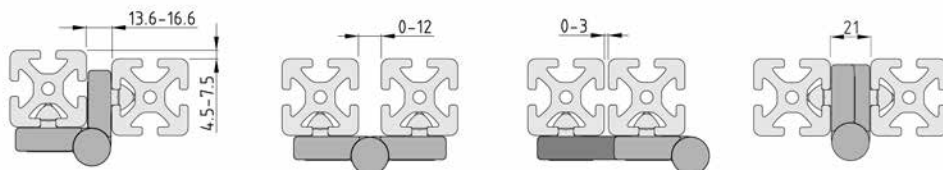

Применение	F _{г доп.}	F _{ак доп.}
1	150 Н	750 Н
2	350 Н	750 Н
3	350 Н	450 Н

$$F_{ax} \times r = F_r \times h$$

Данные приведены для случаев, когда используется не менее двух петель на дверь - одна из петель считается опорной.

7

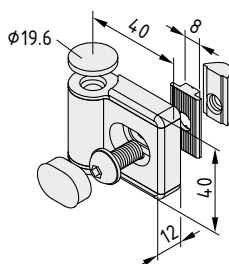

Створка петли 8 40x40



Створка петли, алюминий, анодированный, естественный цвет
 Установочный выступ, алюминий, анодированный, естественный цвет
 Винт с полукруглой головкой ISO 7380-M8x18, сталь, блестящее цинковое покрытие
 Шайба DIN 433-8.4, сталь, блестящее цинковое покрытие
 Закладная гайка V 8 St M8, сталь, блестящее цинковое покрытие
 Заглушки, PA-GF, цвет серый
 m = 68.0 g

1 комплект

0.0.483.60

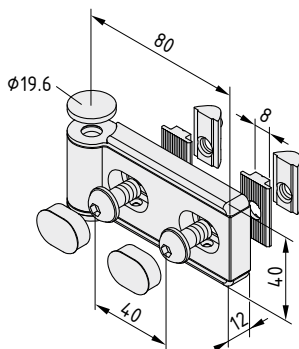

Створка петли 8 80x40



Створка петли, алюминий, анодированный, естественный цвет
 2 установочных выступа, алюминий, анодированный, естественный цвет
 2 винта с полукруглой головкой ISO 7380-M8x18, сталь, блестящее цинковое покрытие
 2 шайбы DIN 433-8.4, сталь, блестящее цинковое покрытие
 2 закладные гайки V 8 St M8, сталь, блестящее цинковое покрытие
 Заглушки, PA-GF, цвет серый
 m = 125.0 g

1 комплект

0.0.483.59

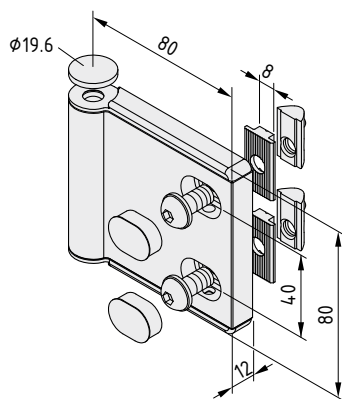

Створка петли 8 80x80



Створка петли, алюминий, анодированный, естественный цвет
 2 установочных выступа, алюминий, анодированный, естественный цвет
 2 винта с полукруглой головкой ISO 7380-M8x18, сталь, блестящее цинковое покрытие
 2 шайбы DIN 433-8.4, сталь, блестящее цинковое покрытие
 2 закладные гайки V 8 St M8, сталь, блестящее цинковое покрытие
 Заглушки, PA-GF, цвет серый
 m = 225.0 g

1 комплект	0.0.485.22
------------	------------

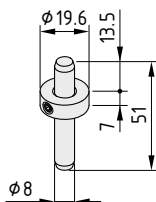

Штифт петли D8x51

Штифт, нержавеющая сталь
 Стопорное кольцо, сталь, блестящее цинковое покрытие
 Потайной винт DIN 916 M4x4, сталь, блестящее цинковое покрытие
 m = 32.0 g

1 комплект	0.0.483.62
------------	------------

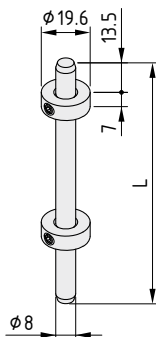

Штифт петли D8x76

Штифт, нержавеющая сталь
 2 стопорных кольца, сталь, блестящее цинковое покрытие
 2 потайных винта DIN 916 M4x4, сталь, блестящее цинковое покрытие
 L = 76 мм
 m = 55.0 g

1 комплект	0.0.483.61
------------	------------

Штифт петли D8x116

Штифт, нержавеющая сталь
 2 стопорных кольца, сталь, блестящее цинковое покрытие
 2 потайных винта DIN 916 M4x4, сталь, блестящее цинковое покрытие
 L = 116 мм
 m = 70.0 g

1 комплект	0.0.486.16
------------	------------





Петля St

- Для легких дверей и крышек
- Может использоваться в случаях, когда необходимо исключить возможность разборки снаружи

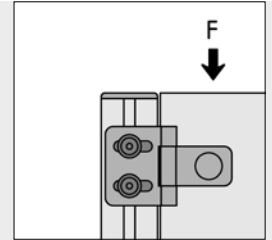
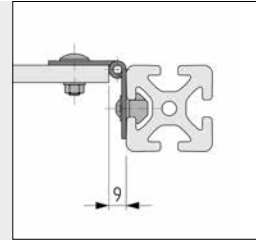
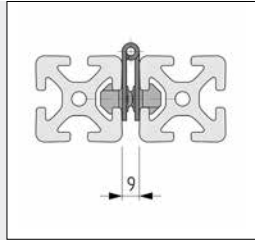
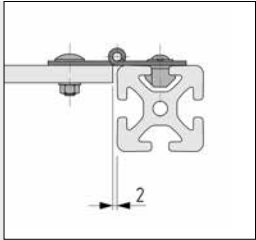

7

Примечание: Для крепления петли St к профилям серии 8 рекомендуется использовать закладные гайки 8 Zn M5.

При таком способе установки петля St невозможно отвинтить с наружной стороны.

F = 250 Н

Закладные гайки Zn 137

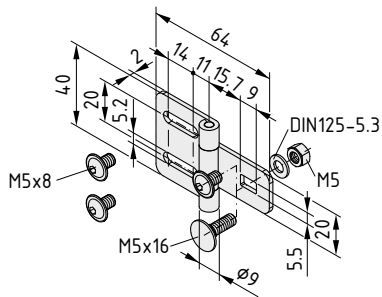

Петля St

Часть петли, сталь, цвет черн.
 3 винта с выпуклой головкой M5x8, сталь, цвет черн.
 Шестигранная гайка DIN 934-M5, сталь, цвет черн.
 Шайба DIN 125-5,3, сталь, цвет черн.
 Болт с полукруглой головкой и квадратным шлицем DIN 603-M5x16, сталь, цвет черн.
 m = 51.0 g

1 комплект

0.0.373.82



Петли 6 Zn

- Для дверей и крышек средней тяжести
- Прочная металлическая конструкция

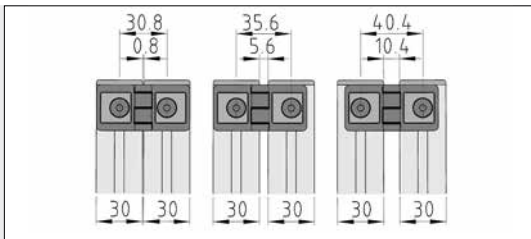

Петля 6 30 Zn 6/6
Возможность установки антиторсионного блока с профилями серии 6.

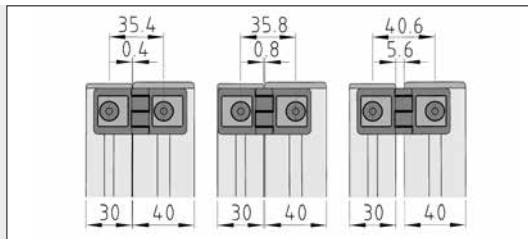

Петля 6 30 Zn 6/8
Возможность установки антиторсионного блока с профилями серии 6 и 8.

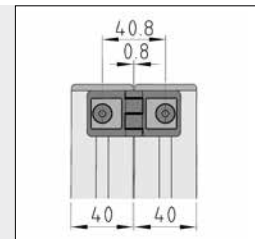

Петля 6 30 Zn 8/8
Возможность установки антиторсионного блока с профилями серии 8.

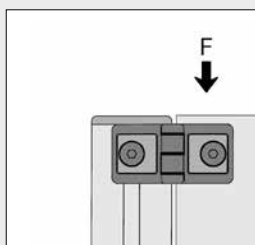
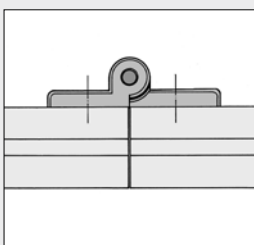

F = 300 Н

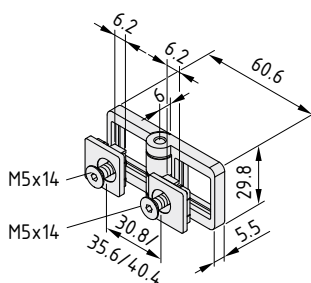

Петля 6 30 Zn 6/6



Петля, литой цинк, цвет черн.
2 антиторсионных блока 6, литой цинк, цвет черн.
2 потайных винта DIN 7991 M5x14, сталь, цвет черн.
m = 62.0 g

1 комплект

0.0.441.58

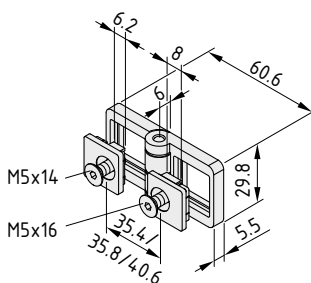

Петля 6 30 Zn 6/8



Петля, литой цинк, цвет черн.
Антиторсионный блок 6, литой цинк, цвет черн.
Антиторсионный блок 8, литой цинк, цвет черн.
Потайной винт DIN 7991 M5x14, сталь, цвет черн.
Потайной винт DIN 7991 M5x16, сталь, цвет черн.
m = 63.0 g

1 комплект

0.0.441.61

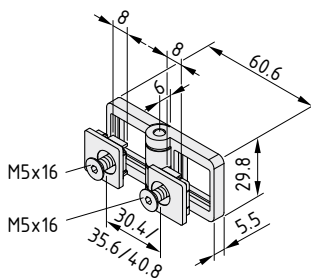

Петля 6 30 Zn 8/8



Петля, литой цинк, цвет черн.
2 антиторсионных блока 8, литой цинк, цвет черн.
2 потайных винта DIN 7991 M5x16, сталь, цвет черн.
m = 63.0 g

1 комплект

0.0.441.81



Петля 8 Zn

- Для тяжелых дверей и крышек
- Прочная металлическая конструкция
- Доступны также изделия для серии X



7



При необходимости, например при установке на панельный элемент, следует удалить антиторсионный элемент отверткой.

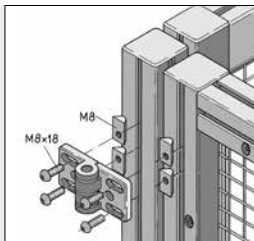

Крепление петли 8 40 Zn к продольному пазу серии 8.

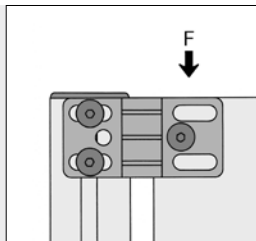

$F = 750 \text{ Н}$

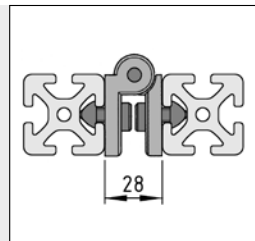
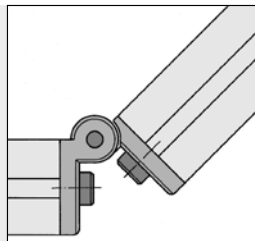

Петлю 8 40 Zn можно прикрепить к торцу или продольному пазу профиля.



Петля X 8 может использоваться совместно с профилями X 8 для работы при высоких нагрузках (большие крышки, двери и др.). Петли X 8 Zn могут устанавливаться с правой или с левой стороны, крепиться на внешних поверхностях или на торцах профилей. Встроенный антиторсионный элемент для дополнительной фиксации в продольных пазах можно удалить, если петля X 8 Zn крепится на ровной поверхности.

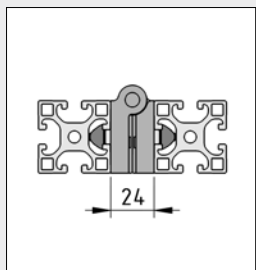
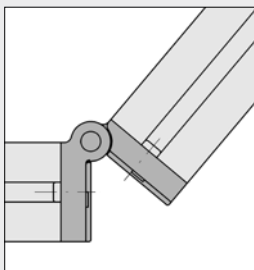

Петлю X 8 Zn можно прикрепить к торцу или продольному пазу профиля.

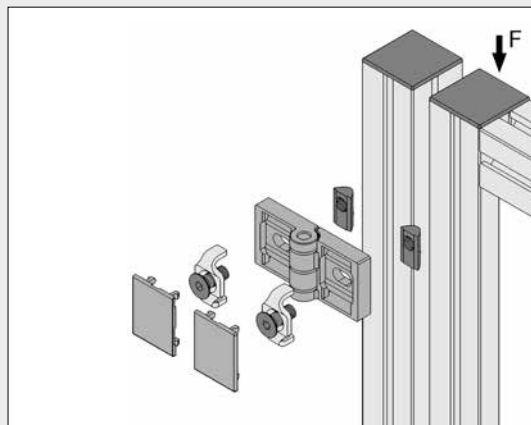

Крепежная петля X 8 Zn для профилей серии X 8. При использовании профилей с закрытыми профильными пазами последние необходимо вскрыть, чтобы вставить закладные гайки и позиционные направляющие.

$F_{\text{нерж.}} = 500 \text{ Н}$

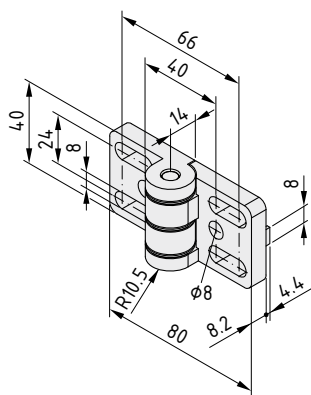

Петля 8 40 Zn



Части петли, литой цинк, цвет черн.
m = 180.0 g

1 шт.

0.0.196.36

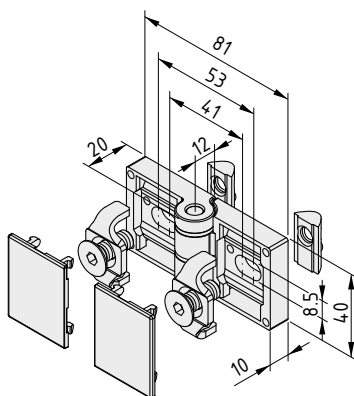

Петля X 8 Zn



Петля, литой цинк, белый алюминий
2 заглушки, PA-GF, цвет серый
2 позиционные направляющие, сталь, блестящее цинковое покрытие
2 закладные гайки V 8 St M8, блестящее цинковое покрытие
2 потайных винта DIN 7991-M8x22, сталь, блестящее цинковое покрытие
m = 212.0 g

1 комплект

0.0.603.59





Дверной притвор 8

- Для перегородок с распашными дверьми
- Безопасность благодаря надежной конструкции

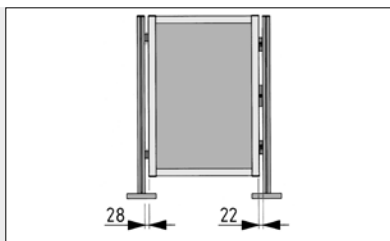
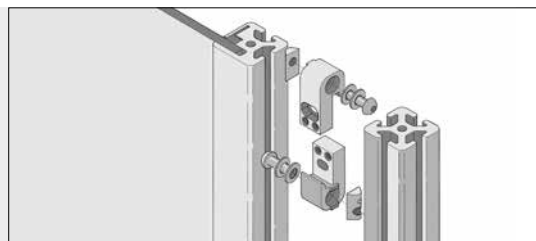

Пример применения в конструкции двери:
Зазор слева - 28 мм (петля 8 40 Zn), справа - 22 мм (дверной притвор 8 в сочетании с дверным замком 8).

Дверные замки 8 288

7

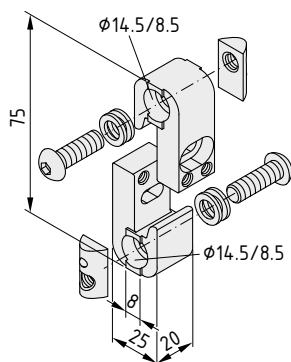

Дверной притвор 8



2 дверных притвора, литой цинк, цвет черн.
2 винта с полукруглой головкой ISO 7380-M8x25, сталь, блестящее цинковое покрытие
4 пружинных шайбы, сталь, блестящее цинковое покрытие
2 закладных гайки 8 St M8, блестящее цинковое покрытие
m = 190.0 g

1 комплект

0.0.265.15



Дверной упор 8

- Гибкий пластиковый дверной притвор
- Не царапает двери и рамы
- Может использоваться совместно с системой внутренних замков 8

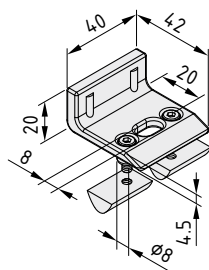

Дверной упор 8



2 дверных упора, PA-GF, цвет черн.
4 винта с внутренним шестигранником DIN 6912-M4x12, сталь, блестящее цинковое покрытие
4 закладные гайки 8 St M4, блестящее цинковое покрытие
m = 76.0 g

1 комплект

0.0.486.72



Уплотнение дверного упора

- Эластичное уплотнение с амортизирующим действием
- Защищает от пыли и влаги

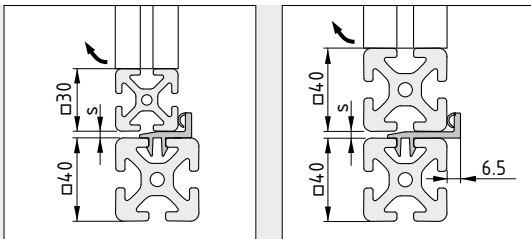

Уплотнения дверных упоров используются совместно с конструкциями серии 8. Они могут применяться с дверьми, изготовленными из профилей 6 (размер поперечного сечения 30 мм) или 8 (размер поперечного сечения 40 мм), если вокруг двери имеется зазор (рекомендуется $s > 4 \dots 8$ мм).

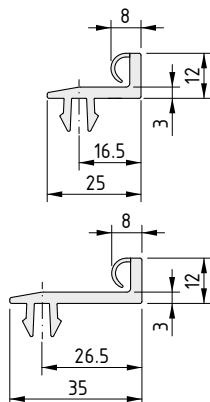

Уплотнение дверного упора 8 30



PP/TPE
m = 127 g/m

цвет серый RAL 7042, 1 шт., длина 3000 мм

0.0.616.57

Уплотнение дверного упора 8 40



PP/TPE
m = 154 g/m

цвет серый RAL 7042, 1 шт., длина 3000 мм

0.0.617.31



Комплект направляющих для раздвижной двери 8

- Легко перемещающиеся ползуны на панельном элементе
- Направляющая для перемещения в продольном пазу профиля 8
- Две раздвижные двери могут быть установлены в один паз

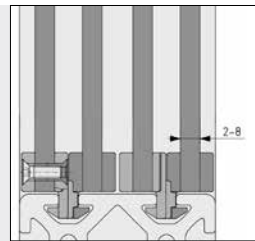
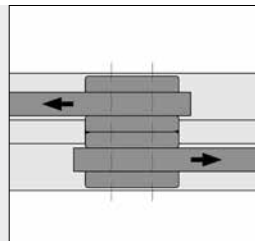
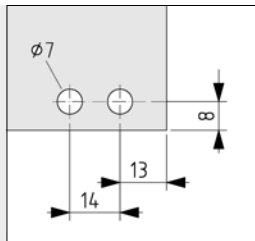
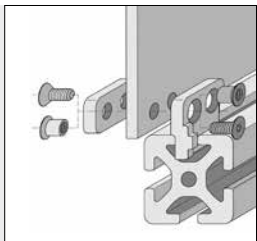

7

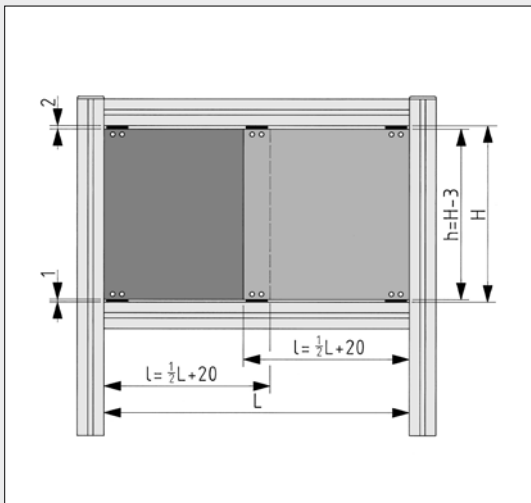

В одном продольном пазу профиля 8 может перемещаться 1 или 2 раздвижные двери. При этом ползуны выполняют функции упоров или защелок для второй двери в крайнем положении.

Максимально допустимый вес одной двери - 10 кг.

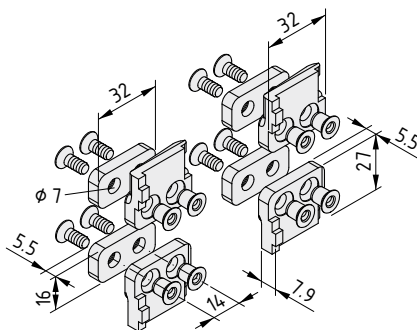

Комплект направляющих для раздвижной двери 8



- 4 ползуна (2 правых, 2 левых), POM, цвет черн.
- 4 дистанера, POM, цвет черн.
- 8 потайных винта DIN 7991-M5x12, сталь, блестящее цинковое покрытие
- 8 резьбовых втулок, сталь, блестящее цинковое покрытие
- m = 58.0 g

1 комплект

0.0.406.66



Комплект направляющих для раздвижной двери 8/8

- Пластиковые ползуны
- Предназначена для использования с зажимными профилями 8 32x18
- Две раздвижные двери могут быть установлены в один продольный паз профиля 8

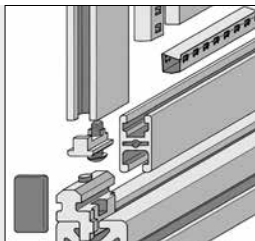

Направляющая для раздвижной двери 8/8 надежно удерживается в продольных пазах профиля подпружиненным болтом. Например, он может быть вставлен в установочное отверстие зажимного профиля 8 32x18, которое идеально подходит для работы с направляющими 8/8. Однако можно просверлить и другое отверстие диаметром 7 мм.

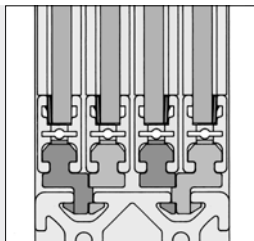

В одном продольном пазу профиля 8 может перемещаться 1 или 2 раздвижные двери. При этом ползуны выполняют функции упоров или защелок для второй двери в крайнем положении.

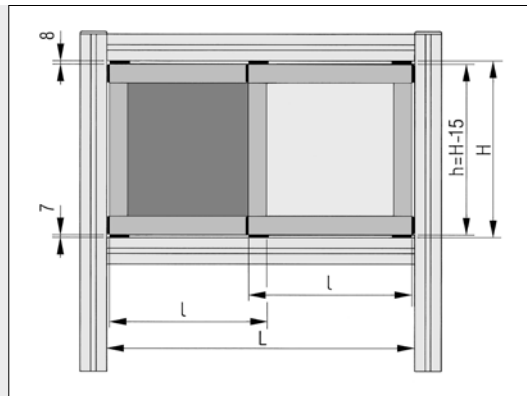
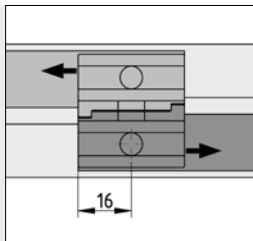

Для раздвижных дверей, конструкция которых состоит из n элементов одинакового размера, при расчете длины профиля l может применяться следующее уравнение:

$$l = \frac{L + 32(n-1) - 8}{n}$$

Учитывается наложение сторон заглушек 8 32x18, равное 4 мм.

Максимально допустимый вес одной двери - 10 кг.

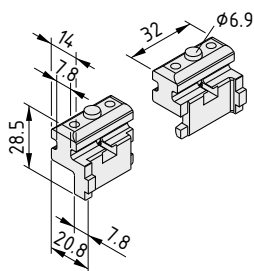

Комплект направляющих для раздвижной двери 8/8



4 ползуна (2 правых, 2 левых), POM, цвет черн.
 Подпружиненный болт, сталь, блестящее цинковое покрытие
 Пружина, нержавеющая сталь
 m = 49.0 g

1 комплект

0.0.404.87



Направляющий профиль для раздвижной двери

- Для крепления раздвижных дверей к конструкциям из профилей
- Для пластиковых панельных элементов без рам
- Три направляющих для нескольких дверей



7

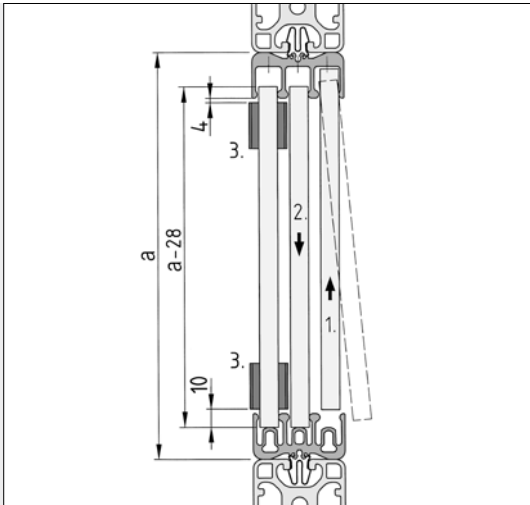

Используйте зажим 8 St, чтобы закрепить направляющий профиль для раздвижной двери на профилях рамы, вверху и внизу. Затем вставьте раздвижные двери, как показано ниже:

1. Вставьте панельный элемент верхней частью в нужную направляющую направляющего профиля.
2. Опустите панельный элемент в соответствующую нижнюю направляющую.
3. Поместите защелку сверху, чтобы дверь случайно не выскочила из направляющих.

Зажим 8 St

69

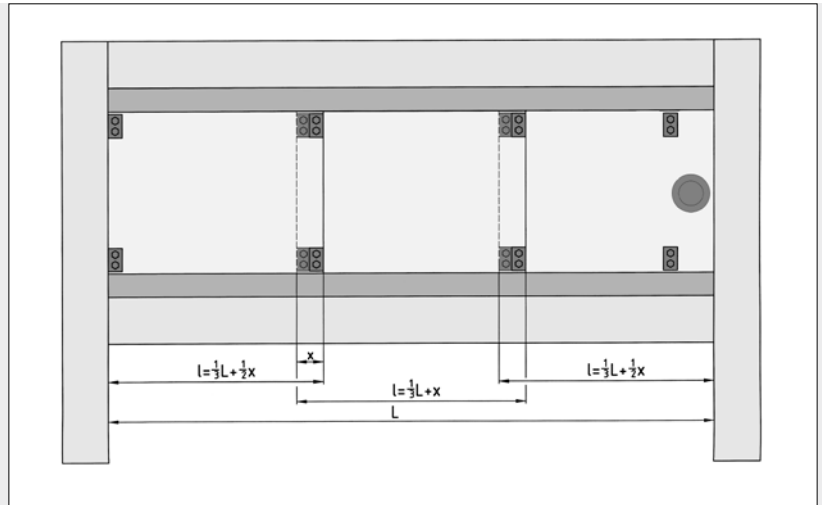

Типовая компоновка раздвижной двери с тремя сегментами одинакового размера.

Если две или три секции раздвижной двери должны совмещаться друг с другом, защелки крепятся непосредственно на панельный элемент. Их положение выбирается в индивидуальном порядке, в зависимости от свободного хода соседних секций и их перекрытия x ($x_{\text{мин.}} = 25 \text{ мм}$).

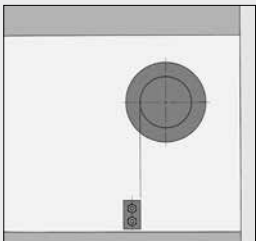

Защелки для раздвижных дверей должны быть установлены правильно: необходимо исключить возможность защемления рук ручками дверей.



В качестве амортизаторов на защелках устанавливаются резиновые кольца.

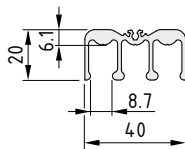

Направляющий профиль для раздвижной двери 8 40x20, верхний



Алюминий, анодированный

A [cm²] m [kg/m]

2.76 0.75

цвет естественный , длина макс. 6000 мм

0.0.473.75

цвет естественный , 1 шт., длина 6000 мм

0.0.650.43

цвет естественный , 1 шт., длина 3000 мм

0.0.473.42

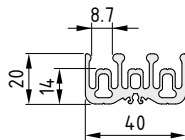

Направляющий профиль для раздвижной двери 8 40x20, нижний



Алюминий, анодированный

A [cm²] m [kg/m]

3.43 0.93

цвет естественный , длина макс. 6000 мм

0.0.473.74

цвет естественный , 1 шт., длина 6000 мм

0.0.650.44

цвет естественный , 1 шт., длина 3000 мм

0.0.473.41

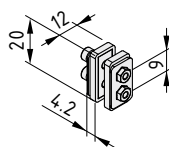

Комплект защелок для раздвижной двери



2 винта с головкой под ключ DIN 912 M3x12, сталь, блестящее цинковое покрытие

2 гайки DIN 934 M3, сталь, блестящее цинковое покрытие

2 демпфирующих кольца, NBR, цвет черн.

m = 4.0 g

1 комплект

0.0.473.81



Пазовый ползун

- Скользит в продольном пазу, не препятствует вращению
- Для складывающихся, подъемных и раздвижных дверей
- Пластик с низким коэффициентом трения



Конструкция складывающейся двери на основе пазовых ползунков

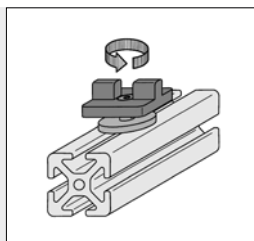

Неограниченное вращение пазового ползунка вокруг ступицы, позволяет компенсировать возможные ошибки выравнивания.

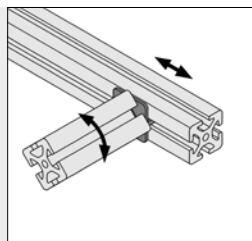

Пазовый ползун 8 может быть также вставлен в торец профиля 8 40x40.

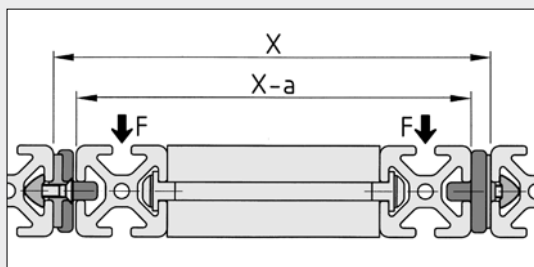

	a	F
	11 мм	30 N
	13 мм	40 N
	10 мм	60 N

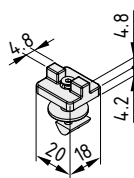

Пазовый ползун 5



Пазовый ползун, POM, цвет черн.
 Ступица закладной гайки, сталь, блестящее цинковое покрытие
 Закладная гайка 5 St M3
 Потайной винт DIN 7991-M3x10, сталь, блестящее цинковое покрытие
 m = 6.0 g

1 комплект

0.0.437.98

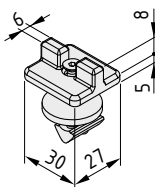

Пазовый ползун 6



Пазовый ползун, POM, цвет черн.
 Ступица закладной гайки, сталь, блестящее цинковое покрытие
 Закладная гайка 6 St M4
 Потайной винт DIN 7991-M4x14, сталь, блестящее цинковое покрытие
 m = 21.0 g

1 комплект

0.0.459.07

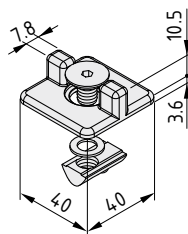

Пазовый ползун 8



Пазовый ползун, POM, цвет черн.
 Переходная шайба DIN 988-8x14x1, нержавеющая сталь
 Закладная гайка V 8 St M8, блестящее цинковое покрытие
 Потайной винт DIN 7991-M8x13, сталь, блестящее цинковое покрытие
 m = 24.0 g

1 комплект

0.0.601.23



Пазовый ролик

- Для выдвижных модулей всех типов
- В качестве направляющих для роликов используется профиль 8
- Ролики с неподвижными и плавающими опорами предотвращают застревание в направляющей

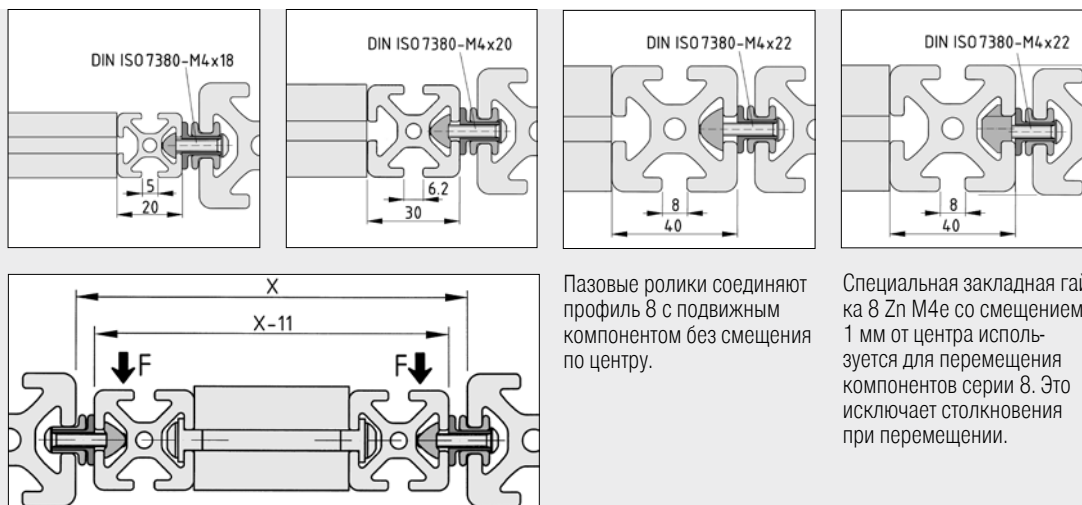

Пазовые ролики соединяют профиль 8 с подвижным компонентом без смещения по центру.

Специальная закладная гайка 8 Zn M4e со смещением 1 мм от центра используется для перемещения компонентов серии 8. Это исключает столкновения при перемещении.

	F
Пазовый ролик 8 L	50 N
Пазовый ролик 8 F	50 N

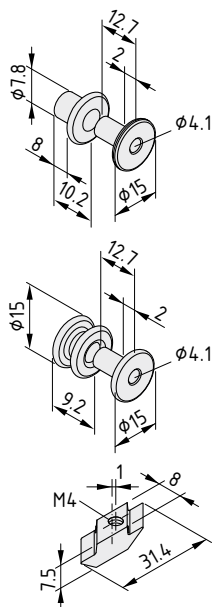

Пазовый ролик 8 L

Ролик с плавающим подшипником, POM, цвет черн.
Ступица подшипника, сталь, блестящее цинковое покрытие
m = 4.0 g

1 комплект

0.0.457.60

Пазовый ролик 8 F

Ролик с неподвижным подшипником, POM, цвет черн.
Ступица подшипника, сталь, блестящее цинковое покрытие
m = 5.0 g

1 комплект

0.0.457.51

Закладная гайка 8 Zn M4e

Литой цинк
M = 1.5 Nm m = 5.0 g

цвет черн., 1 шт.

0.0.457.47



Направляющие полосы скольжения

- Используются в качестве направляющих скольжения для дверей и других устройств
- Пластиковые полосы выполняют функции направляющих в продольных пазах профилей
- Крепятся к раме или к подвижному элементу

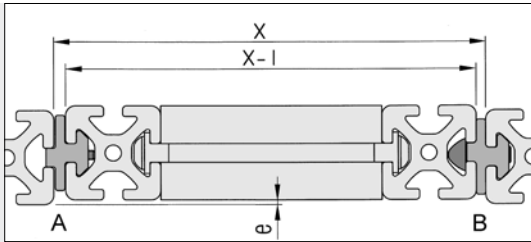

Направляющая скольжения L (A = плавающая опора) и направляющая скольжения F (B = неподвижная опора), используемые в качестве направляющих элементов, крепятся к подвижному компоненту.

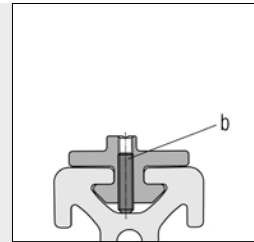
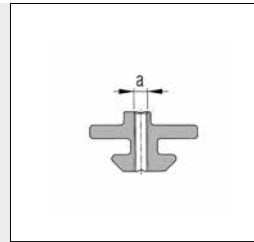

Необходима механическая обработка и крепежные элементы для крепления направляющей полосы скольжения требуемой длины, со стороны плавающей опоры.

Расстояние между крепежными элементами выбирается в зависимости от нагрузки.

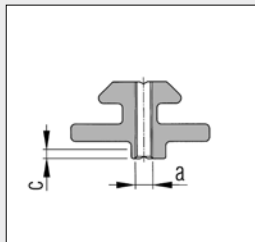
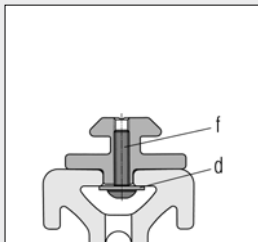

Необходима механическая обработка и крепежные элементы для крепления направляющей полосы скольжения со стороны неподвижной опоры.

Для этого в направляющей скольжения 5/5e необходимо выполнить отверстия с = 2 мм в местах, где будут располагаться головки винтов.

Направляющая полоса скольжения			
	5	6	8
a	M2.5	M3	M4
b	M2.5x8 DIN 916	M3x12 DIN 916	M4x16 DIN 916
c	2.0 мм	-	-
d	DIN 9021-2.7	DIN 9021-3.2	DIN 9021-4.3
e	0.8 мм	1.0 мм	2.0 мм
f	M2.5x8 DIN 912	M3x12 ISO 7380	M4x16 ISO 7380
l	5.5+0.5 мм	7.0+0.5 мм	9.5+0.5 мм

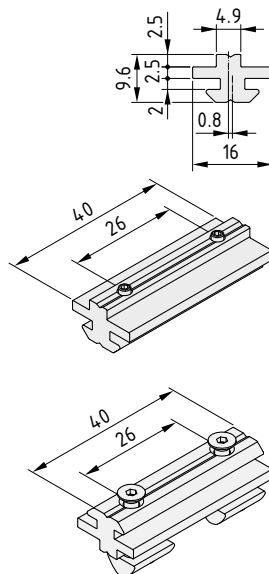

Направляющая полоса скольжения 5/5e

PE-UHMW
m = 80 g/m

цвет черн., 1 шт., длина 2000 мм

0.0.464.24

Направляющая скольжения 5/5e L

PE-UHMW

с резьбовыми отверстиями

2 потайных винта DIN 916 M2.5x8, сталь, блестящее цинковое покрытие

m = 5.0 g

1 комплект

0.0.464.29

Направляющая скольжения 5/5e F

PE-UHMW

со сквозными отверстиями

2 закладные гайки 5 St M3, нержавеющая сталь

2 потайных винта DIN 7991-M3x14, сталь, блестящее цинковое покрытие

2 кольцевых уплотнения 3x1

m = 8.0 g

1 комплект

0.0.464.27

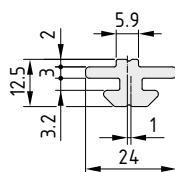

Направляющая полоса скольжения 6/6е



PE-UHMW
m = 150 g/m

цвет черн., 1 шт., длина 2000 мм

0.0.459.27

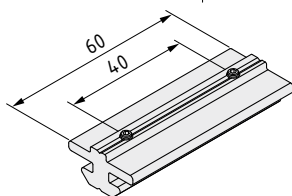

Направляющая скольжения 6/6е L



PE-UHMW
с резьбовыми отверстиями
2 потайных винта DIN 916 M3x12, сталь, блестящее цинковое покрытие
m = 11.0 g

1 комплект

0.0.459.32

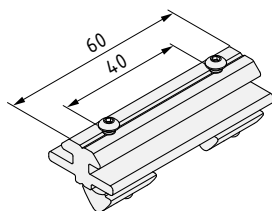

Направляющая скольжения 6/6е F



PE-UHMW
со сквозными отверстиями
2 закладные гайки 6 St M3, блестящее цинковое покрытие
2 винта с полукруглой головкой M3x18, сталь, блестящее цинковое покрытие
2 кольцевых уплотнения 3x1
m = 19.0 g

1 комплект

0.0.459.30

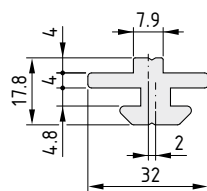

Направляющая полоса скольжения 8/8е



PE-UHMW
m = 260 g/m

цвет черн., 1 шт., длина 2000 мм

0.0.458.58

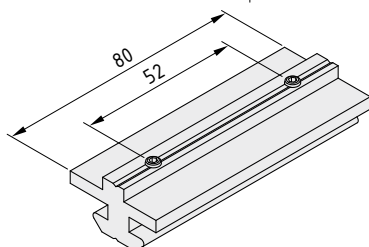

Направляющая скольжения 8/8е L



PE-UHMW
с резьбовыми отверстиями
2 потайных винта DIN 916 M4x16, сталь, блестящее цинковое покрытие
m = 22.0 g

1 комплект

0.0.465.26

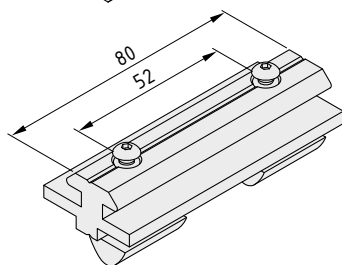

Направляющая скольжения 8/8е F



PE-UHMW
со сквозными отверстиями
2 закладные гайки 8 St M4, блестящее цинковое покрытие
2 винта с полукруглой головкой M4x25, сталь, блестящее цинковое покрытие
2 кольцевых уплотнения 4x1.5
m = 44.0 g

1 комплект

0.0.465.24





Пазовый ползун

Решение для создания надежных и легко перемещающихся кареток

- Прочный металлический держатель для кареток
- Пластиковые накладки скольжения обеспечивают малый износ и движение с низким коэффициентом трения
- Для долговечного, надежного перемещения вдоль продольного паза профиля 8
- Возможно также крепление на зажимах

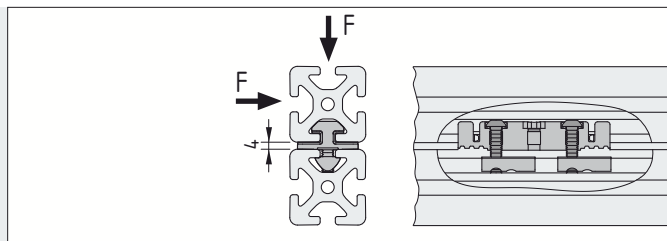
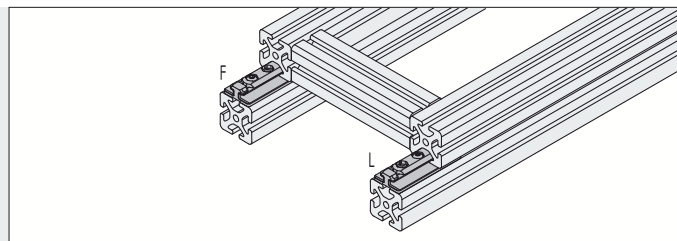

7

В конструкцию направляющих с несколькими каретками должны быть включены как неподвижные (F), так и плавающие опоры (L). Это обеспечивает компенсацию рассогласований и облегчает перемещение. Средний коэффициент трения пазового ползуна $\mu = 0.22$.

Для крепления кареток к продольным пазам профиля 8 должны использоваться только специально подготовленные крепления, арт. 0.0.619.62. Максимально допустимая нагрузка на пазовый ползун 8 80x40: $F_{\text{макс.}} = 50 \text{ Н}$

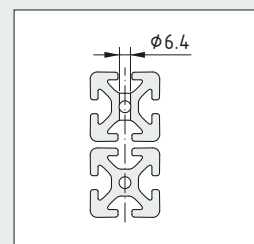
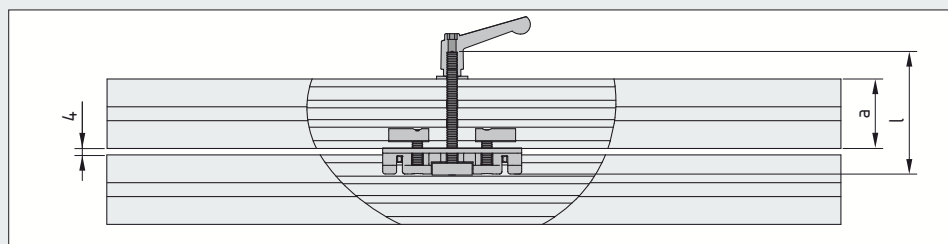

Для крепления кареток к продольным пазам профиля 8 должны использоваться только специально подготовленные крепления, арт. 0.0.619.62.

Максимальная длина резьбовой шпильки:
 $l = a + 26.5$

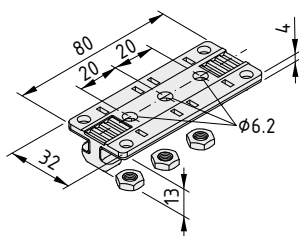

Пазовый ползун 8 80x40



Каретка, литой цинк
Вставки каретки, POM
3 гайки M6
m = 44.0 g

1 комплект

0.0.607.39

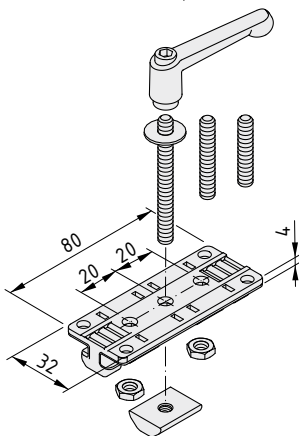

Пазовый ползун 8 80x40 с зажимом



Каретка, литой цинк, блестящее цинковое покрытие
2 элемента каретки, POM
2 гайки ISO 4035 M6, сталь, блестящее цинковое покрытие
Специальная закладная гайка 8 St M6, повышенной прочности, блестящее цинковое покрытие
Резьбовая шпилька DIN 913-M6x65, сталь, блестящее цинковое покрытие
Резьбовая шпилька DIN 913-M6x45, сталь, блестящее цинковое покрытие
Резьбовая шпилька DIN 913-M6x35, сталь, блестящее цинковое покрытие
Зажимной рычаг M6-45, цвет черн.
Шайба DIN 9021-6.4, сталь, блестящее цинковое покрытие
m = 145.0 g

1 комплект

0.0.626.68

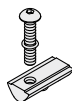

Пазовый ползун 8 80x40, комплект креплений, плавающая опора



Винт с полукруглой головкой M5x25, сталь, блестящее цинковое покрытие
Закладная гайка V 8 St M5, блестящее цинковое покрытие
Кольцевое уплотнение 5x1.2
m = 17.0 g

1 комплект

0.0.619.53

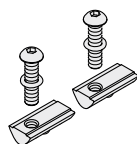

Пазовый ползун 8 80x40, комплект креплений, неподвижная опора



2 винта с полукруглой головкой M6x25, сталь, блестящее цинковое покрытие
2 закладные гайки V 8 St M6, блестящее цинковое покрытие
2 кольцевых уплотнения 6x2
m = 34.0 g

1 комплект

0.0.619.62





Роликовые опоры

- Универсальные и легко перемещающиеся
- Двигаются вдоль продольного паза профиля



Универсальные роликовые опоры устанавливаются в продольные пазы профилей. При помощи винтов М5 (серия 5) и М6 (серия 6 и 8) роликовые опоры могут быть закреплены на любом выбранном компоненте, который должен перемещаться вдоль продольного паза.

7

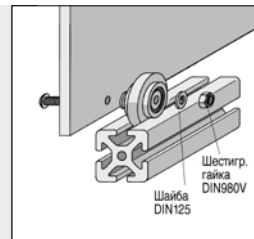
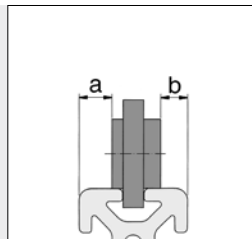
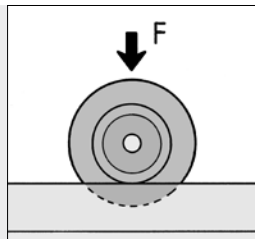

Роликовая опора	5	6	8
F	50 N	100 N	150 N
a	5.0 мм	8.5 мм	12.0 мм
b	4.0 мм	5.5 мм	10.0 мм

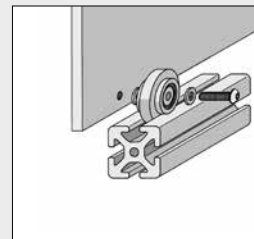

Легкие устойчивые панельные элементы при установке на роликовые опоры могут использоваться как раздвижные двери.

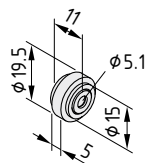

Роликовая опора 5



Роликовая опора, POM, цвет черн.
Ступица подшипника, сталь, цвет черн.
Шайба DIN 125-5.3, сталь, блестящее цинковое покрытие
m = 4.0 g

1 шт.

0.0.370.97

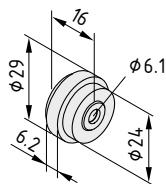

Роликовая опора 6



Роликовая опора, POM, цвет черн.
Втулка подшипника, сталь, цвет черн.
Шайба DIN 125-6.4, сталь, блестящее цинковое покрытие
m = 16.0 g

1 шт.

0.0.419.79

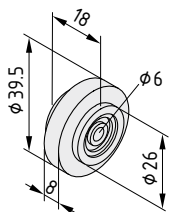

Роликовая опора 8



Роликовая опора, PA-GF, цвет черн.
2 шариковых подшипника с глубокими дорожками качения, с уплотнением
m = 32.0 g

1 шт.

0.0.026.83



Блок роликовой опоры 8 РА

- Полностью закрытая роликовая опора
- Дверь перемещается вдоль направляющего профиля
- Шариковый подшипник, несущая роликовая опора

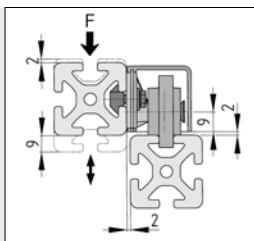

Установочные пазы во фланце могут использоваться для регулировки высоты блока роликовой опоры. Роликовая опора 8 ассиметрична. Это означает, что смещение между профилями может быть изменено (0 или 2 мм) в зависимости от способа установки опоры.

F = макс. 75 Н

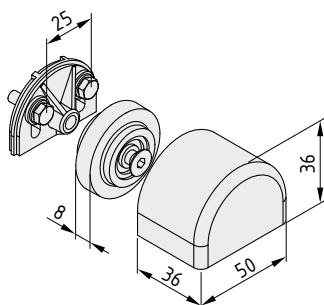

Блок роликовой опоры 8 РА



Фланец, PA-GF, цвет черн.
 Заглушка, PA-GF, цвет черн.
 Роликовая опора 8, PA-GF, цвет черн.
 Потайной винт DIN 7991-M6x30, сталь, блестящее цинковое покрытие
 2 винта с шестигранной головкой DIN 933 M5x16, сталь, блестящее цинковое покрытие
 2 шайбы, сталь, блестящее цинковое покрытие
 m = 66.0 g

1 комплект

0.0.458.85



Профили для направляющих рельсов

Легко перемещающиеся компоненты «под ключ»

- Системные решения, сочетающие блоки роликовых опор и профили для направляющих рельсов
- Для создания кареток с высокой несущей способностью, соответствующих требованиям заказчика
- Перемещаются плавно, легко и надежно
- Ручное и автоматическое перемещение



Раздвижные двери действительно сложны в установке? Возможно так было раньше. Используя новые каретки для направляющих рельсов 8 40x40, преобразовать панель защитного ограждения в раздвижную дверь очень просто.

Просто вставьте эти каретки в профиль для направляющего рельса, прикрепите дверь, и работа завершена.

4 роликовые опоры с шариковыми подшипниками могут

воспринимать растягивающие и сжимающие нагрузки. Встроенные ограничители хода с функцией блокировки доводят раздвижную дверь до упора и удерживают ее в этом состоянии.

Максимальный вес двери: 30 кг

Раздвижная дверь должна перемещаться по направляющим, расположенным над ней и под ней.

7

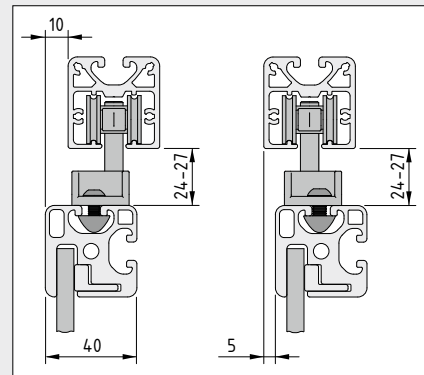
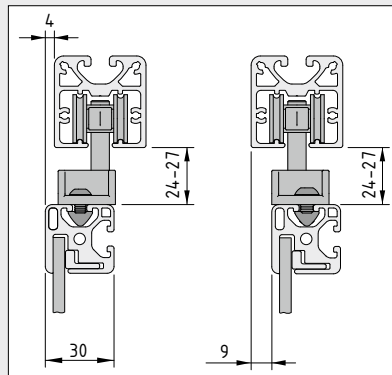

Профиль для направляющего рельса 8 40x40, продольный паз которого идентичен продольному пазу универсального профиля 8, служит направляющей для ползунков.

Подвес позволяет в значительной степени регулировать положение рамы двери, изготовленной из профилей 8.

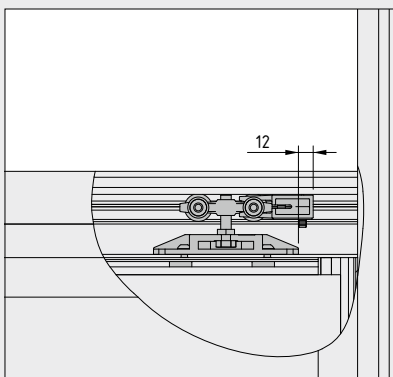

Для того чтобы закрыть зазор между дверью и профилем для направляющего рельса, используется профиль M W40x25x2 E, который блокирует доступ к системе подвеса двери. Это повышает безопасность, а поверхность двери становится сплошной на вид.

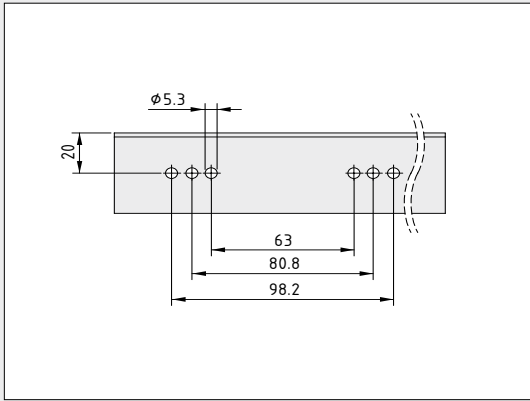

Механическая обработка профиля М W 40x25x2 E для обеспечения максимального диапазона регулировки

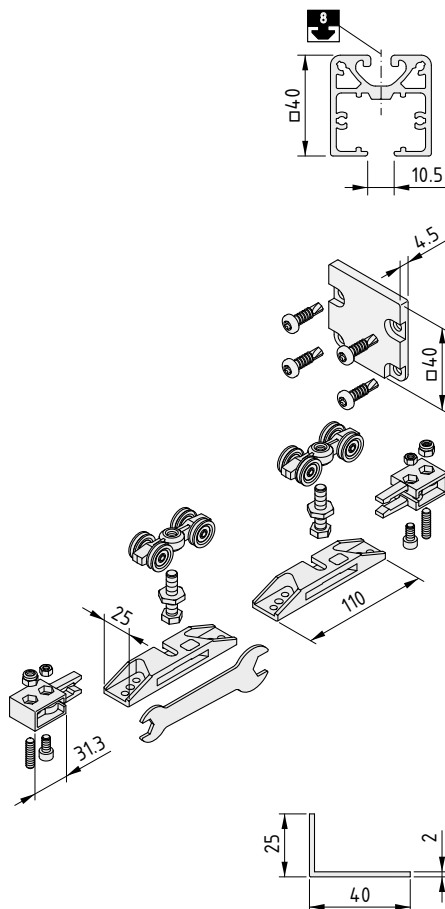
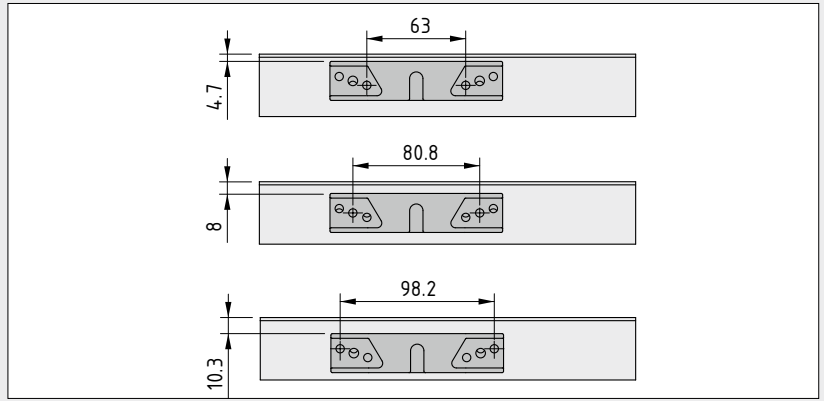

Профиль для направляющего рельса 8 40x40

Алюминий, анодированный

A [cm ²]	m [kg/m]	I _x [cm ⁴]	I _y [cm ⁴]	I _t [cm ⁴]	W _x [cm ³]	W _y [cm ³]	
5.27	1.42	8.00	10.63	0.74	3.43	5.32	
цвет естественный , длина макс. 6000 мм							0.0.623.61
цвет естественный , 1 шт., длина 6000 мм							0.0.623.58

Заглушка для направляющего профиля 8 40x40

Нержавеющая сталь, цвет черн.

4 самореза с полукруглой головкой St 3.9x16, TX20

m = 60.0 g

1 комплект	0.0.622.29
------------	------------

Комплект кареток для направляющего рельса 8 40x40

2 каретки, сталь, блестящее цинковое покрытие

2 шайбы, сталь, блестящее цинковое покрытие

2 ограничителя хода, PA, цвет черн.

Крепежные элементы, сталь, блестящее цинковое покрытие

Втулка, сталь, блестящее цинковое покрытие

Руководство по эксплуатации и монтажу

m = 510.0 g

1 комплект	0.0.624.45
------------	------------

Профиль М W40x25x2 E

Алюминий, анодированный

A [cm ²]	m [kg/m]	I _x [cm ⁴]	I _y [cm ⁴]	I _t [cm ⁴]	W _x [cm ³]	W _y [cm ³]	
1.26	0.34	0.66	2.12	0.02	0.34	0.79	
цвет естественный , длина макс. 3000 мм							0.0.626.77
цвет естественный , 1 шт., длина 3000 мм							0.0.626.76



Профиль для транспортировочных направляющих 8 80x40 Ролики D60 PU

Устойчивые транспортировочные направляющие для высоких нагрузок

- Роликовые опоры с шариковыми подшипниками с прочным покрытием из полиуретана
- Блоки роликовых опор в сборе для облегчения установки



Системное решение для создания мощного транспортного оборудования, в состав которого входит специальный профиль для транспортировочных направляющих и ролики. Профиль для транспортировочных направляющих 8 80x40 используется в качестве направляющего рельса для разработанных заказчиком кареток с роликовыми блоками. Ролики D60 PU оснащены шариковыми подшипниками, а также износостойкими полиуретановыми шинами, которые обеспечивают плавный и тихий ход.

Роликовые блоки D60 PU поставляются в собранном виде и могут быть установлены на каретки для транспортировки заготовок или рамы, собранные из профилей (предпочтительно серии 8). Свободный выбор ширины опор и расстояния между валами каретки позволяют разрабатывать направляющие для любых областей применения. В результате могут быть созданы системы для ручной или автоматической транспортировки очень тяжелых изделий, отличающиеся исключительной надежностью и стойкостью к внешним воздействиям (пыль и удары).

7

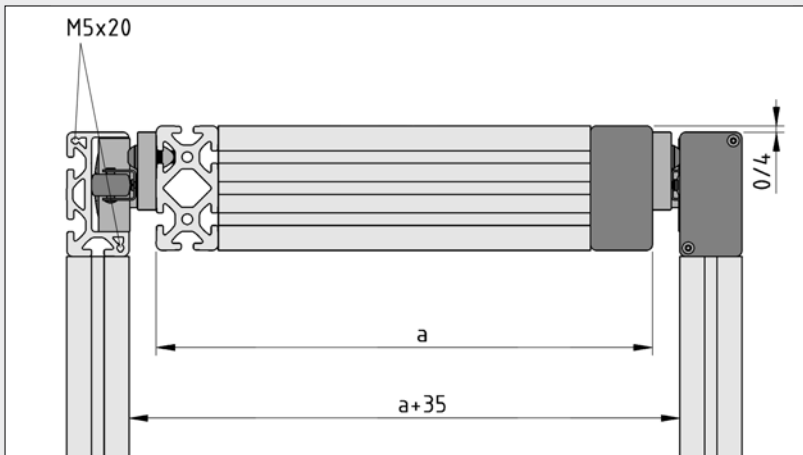

Профили для транспортировочных направляющих и роликовые блоки также идеально подходят для проектирования потолочных подвесных блоков.

Дополнительная роликовая направляющая на опорной плите направляет роликовые блоки D60 PU в боковом направлении по профилю для транспортировочной направляющей.

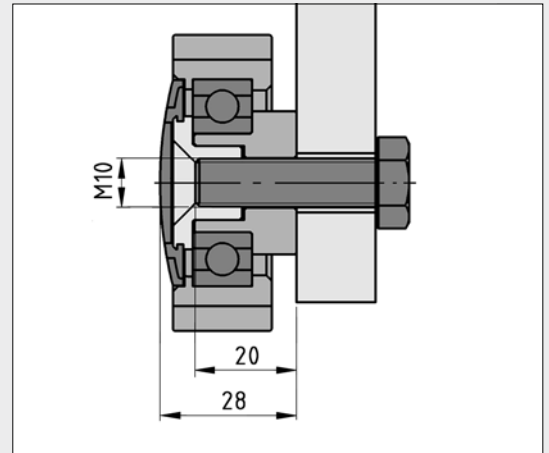

Ролики D60 PU могут, кроме того, использоваться в качестве универсальной направляющей и опорных элементов для выдвижных устройств, в качестве направляющих элементов для раздвижных дверей, а также для обеспечения любых линейных перемещений, если большую важность имеют гибкость и высокая несущая способность. При необходимости они могут крепиться с наружной стороны (потайной винт DIN 7981-M8) или внутренней стороны (внутренняя резьба M10).

Ролик D60 необходимо устанавливать пружинным стопорным кольцом наружу.

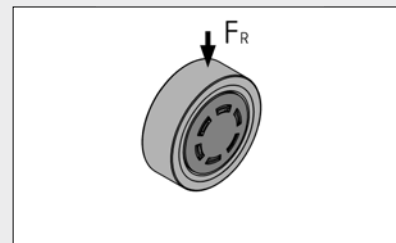

$F_R = 800 \text{ Н}$

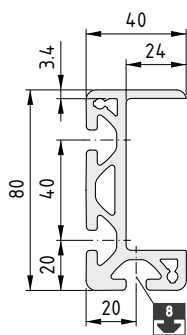

Профиль для транспортировочных направляющих 8 80x40



Алюминий, анодированный

A [cm ²]	m [kg/m]	I _x [cm ⁴]	I _y [cm ⁴]	I _t [cm ⁴]	W _x [cm ³]	W _y [cm ³]
10.92	2.84	76.68	12.79	2.93	17.76	7.94
цвет естественный , длина макс. 6000 мм						0.0.606.69
цвет естественный , 1 шт., длина 6000 мм						0.0.494.77

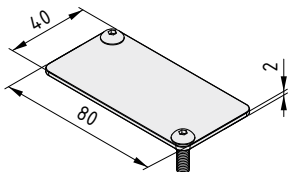

Комплект заглушек, профиль для транспортировочных направляющих 8 80x40



4 заглушки, сталь, цвет черн.
8 винтов с полукруглой головкой M5x16, сталь, блестящее цинковое покрытие
m = 49.3 g

1 комплект	0.0.608.95
------------	------------

Роликовый блок D60 PU

Соединительная пластина, алюминий, анодированный
Ролик D60 PU
Направляющий ролик с пружиной сжатия и крепежным материалом
2 винта с полукруглой головкой ISO 7380-M8x25, сталь, блестящее цинковое покрытие
2 шайбы DIN 433-8.4, сталь, блестящее цинковое покрытие
2 закладные гайки V 8 St M8, блестящее цинковое покрытие
m = 430.0 g

1 комплект	0.0.606.90
------------	------------

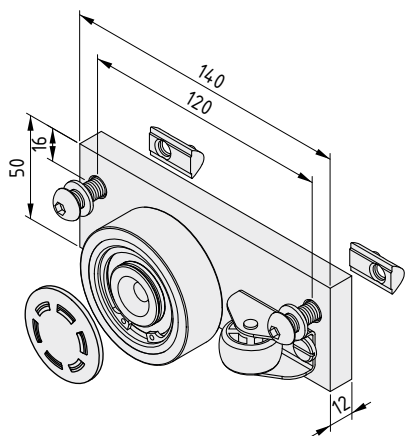

Ролик D60 PU

Ролик D60, сталь
Шина PU, 92 Sh A, цвет желтый
Втулка подшипника, сталь, блестящее цинковое покрытие
Фиксатор оси, сталь, блестящее цинковое покрытие
Заглушка, POM, цвет черн.
Потайной винт DIN 7981 M8x35
C = 9360 Н
C₀ = 5000 Н
m = 270.0 g

1 комплект	0.0.608.94
------------	------------

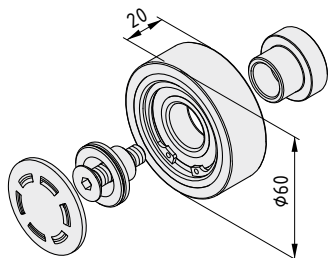



Система роллетов

- Решение «под ключ» с компонентами для пользователей
- Алюминиевые или пластиковые роллеты
- Компактная защита, обеспечиваемая гибкой дверью



7

Роллеты могут использоваться, главным образом, в качестве подвижных панельных элементов для закрывающихся шкафов, пультов управления, рабочих консолей и др. Основное преимущество этой системы заключается в ее гибкости: она может быть установлена внутри шкафа и требует значительно меньше места, чем распашные или раздвижные двери.

Система роллет подходит для создания управляемых вручную вертикальных и горизонтальных роллет на рамах из профилей 8. Она состоит из роллет и направляющей для них. Как роллеты, так и направляющие имеют модульную конструкцию. Роллеты могут быть изготовлены из алюминия или пластика.

Подробные инструкции по монтажу входят в комплект фигурной направляющей роллета 45°.

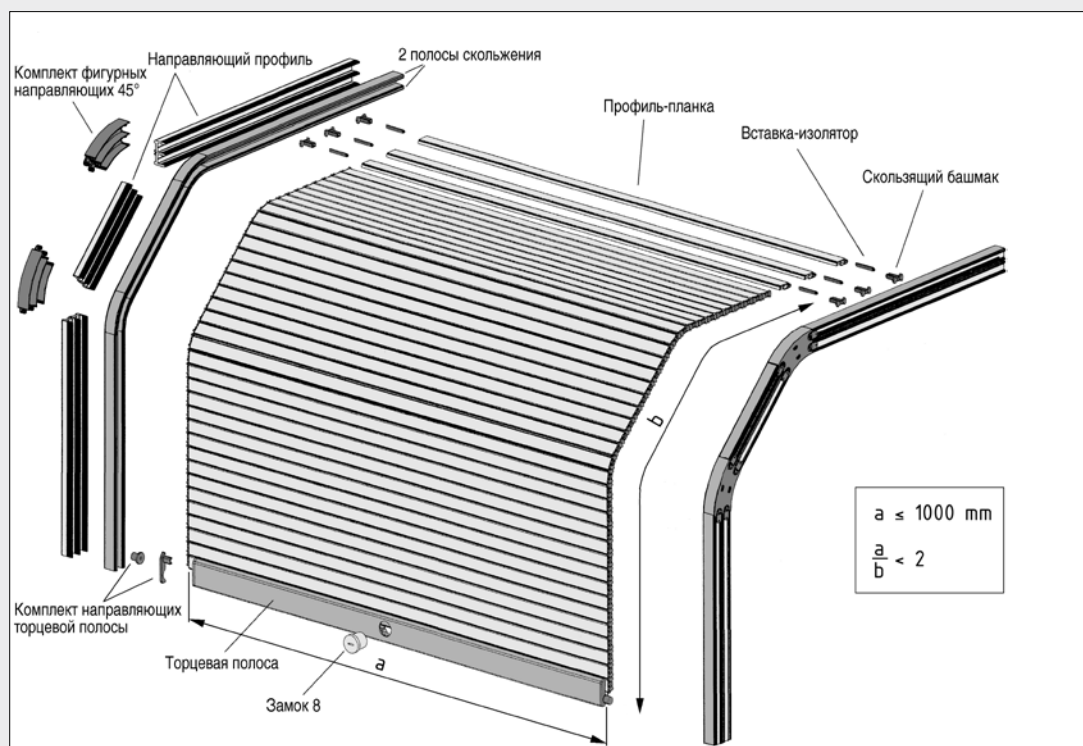

Направляющая для роллета

- Гибкая и универсальная направляющая для системы роллетов
- Подходит для пластиковых и алюминиевых роллетов
- Может устанавливаться в вертикальном и горизонтальном положении

Зажим 8 St  69

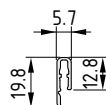
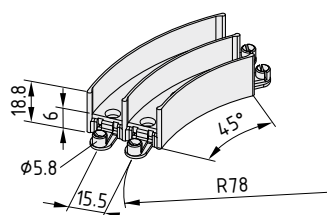
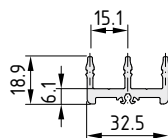

Профиль-направляющая для роллета 8

Алюминий, анодированный

A [cm²] m [kg/m]

2.28 0.61

цвет естественный, длина макс. 3000 мм 0.0.465.63

цвет естественный, 1 шт., длина 3000 мм 0.0.458.76

Комплект фигурной направляющей для роллета 45°

2 фигурных направляющих 45°, РА, цвет черн.

4 потайных винта DIN 965-M2.5x5, сталь, блестящее цинковое покрытие

Руководство по эксплуатации и монтажу

m = 135.0 g

1 комплект 0.0.465.70

Полоса для кареток роллета

PE-HD

A [cm²] m [g/m]

0.45 44.0

цвет черн., 1 рулон, длина 20 м 0.0.458.64

Алюминиевые роллеты

- Прочные роллеты из алюминия
- Вставки-изоляторы исключают дребезжание

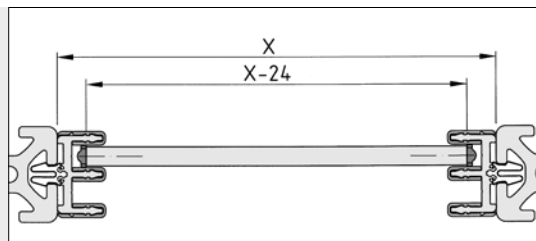

Алюминиевые роллеты состоят из профилей-планок Al, между которых проложены вставки-изоляторы. На торцах всех планок установлены скользящие башмаки. Вес алюминиевого роллета: 8 кг/м²

Длина планок алюминиевого роллета:

$$l = X - 24 \text{ mm}$$

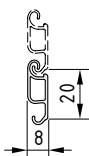

Профиль-планка для роллетов Al

Алюминий, анодированный

A [cm ²]	m [kg/m]
0.58	0.16

цвет естественный , длина макс. 3000 мм

0.0.465.69

цвет естественный , 1 шт., длина 3000 мм

0.0.458.75

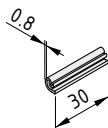

Вставка-изолятор для роллетов

РА

Рекомендуемое количество: 4 шт. на 1 м

m = 40 g/100

цвет прозрачн., 1 шт.

0.0.458.66

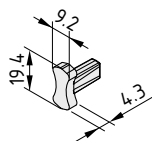

Скользящий башмак планки роллета

РА

m = 60 g/100

цвет черн., 1 шт.

0.0.458.77

Пластиковые роллеты

- Легкие планки со встроенными креплениями
- Для легких роллетов

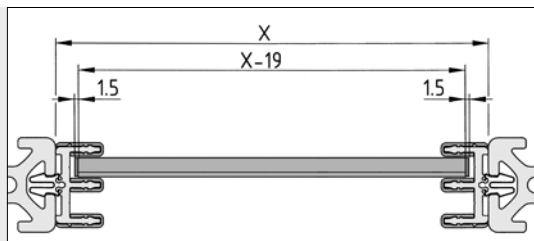

Сборка пластиковых роллетов происходит при помощи крепления профиль-планки для роллетов K/AL. В каждой второй планке профиля K/Al с двух сторон устанавливаются скользящие башмаки K/Al.

Общий вес пластиковых роллетов: 3,5 kg/m²

Общая длина планок пластикового роллета:

$$l = X - 19 \text{ mm}$$

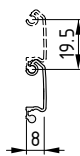

Профиль-планка для роллетов K/Al



PP, цвет прозрачный
Алюминий, анодированный алюминий, цвет естественный
m = 68 g/m

длина макс. 2500 мм	0.0.653.92
1 шт., длина 2500 мм	0.0.653.91

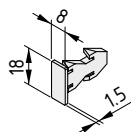

Скользящий башмачок для планок K/Al



PA
m = 120 g/100
цвет черн., 1 шт.

цвет черн., 1 шт.	0.0.653.93
-------------------	------------



Торцевая полоса для роллета

- Направляющая и механизм, устанавливаемый на торце роллета
- При необходимости может быть оснащен ручкой и замком.

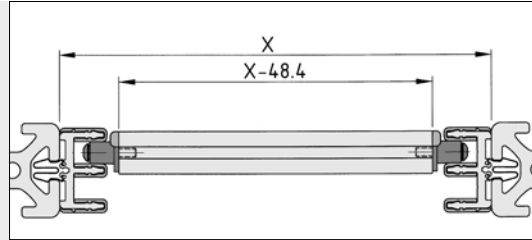
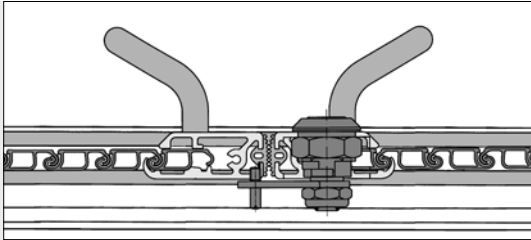

7

Торцевая полоса используется для завершения конструкции роллета. На ней могут быть закреплены ручки или система захватов. Замок для роллета 8 вставляется в отверстие, которое необходимо просверлить в торцевой полосе. Подробные инструкции по монтажу входят в комплект фигурной направляющей роллета 45°.

Длина l торцевой полосы для роллета:

$$l = X - 48.4 \text{ mm}$$

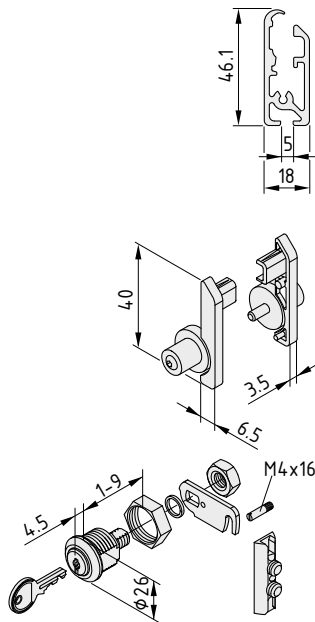

Торцевая полоса для роллета



Алюминий, анодированный

A [cm²] m [kg/m]

2.95 0.79

цвет естественный , длина макс. 3000 мм

0.0.465.66

цвет естественный , 1 шт., длина 3000 мм

0.0.458.78

Комплект направляющих торцевой полосы для роллета



Заглушка для торцевой полосы, левая, РА, цвет черн.
Заглушка для торцевой полосы, правая, РА, цвет черн.
2 ролика для торцевой полосы, POM/сталь, цвет черн.
m = 8.0 g

1 комплект

0.0.465.58

Замок для роллета 8



Цилиндровый замок, все ключи одинаковы
Ключ, щеколда, защелка
Винт без головки
m = 105.0 g

1 комплект

0.0.465.57



8

РУЧКИ И ЗАХВАТЫ

8

Ручки
Системы захватов

Ручки и захваты
Изделия в данном разделе



Ручки PA

- Универсальные ручки, изготовленные из надежного пластика
- Большой выбор вариантов крепления

📄265



Ручки AI

- Прочные ручки стандартных размеров, изготовленные из алюминия
- Угловые ручки позволяют снизить до минимума опасность придавить пальцы

📄267



Ручки AI

- Удлиненная конструкция для безопасного и надежного перемещения тяжелых грузов
- Покрытие, исключающее скольжение

📄269



Ручка, для небольших нагрузок

- Тонкий алюминиевый захват
- Простота установки

📄270



Врезная ручка D50

- Для открытия и закрытия раздвижных дверей
- Задняя стенка закрыта для защиты пальцев

📄271



Системы захватов

- Длина и конструкция определяются заказчиком
- Переменное местоположение обеспечивает эргономичность захватов

📄272



Профили-рельсовые захваты

- Длинные полосы-захваты позволяют легко закрывать и открывать двери
- Угловые углубления создают ощущение комфорта

📄274



Профиль-крышка для захвата

- Резиновое покрытие для надежного захвата
- Подходит для захватов любого размера, изготовленных из стандартных профилей

📄275



Ручки PA

- Универсальные ручки, изготовленные из надежного пластика
- Большой выбор вариантов крепления
- Для распашных и раздвижных дверей
- Доступны также изделия для серии X

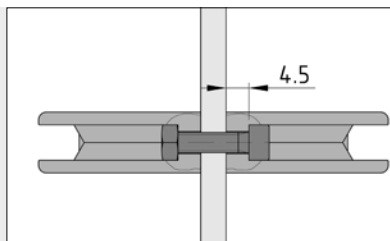
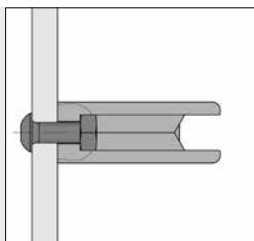
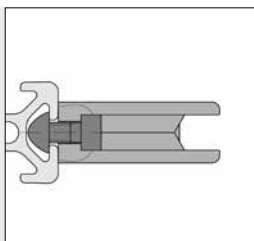

Ручки PA очень универсальны и могут крепиться с передней или с задней (невидимой) стороны двери. Они особенно подходят для установки на раздвижные и распашные двери. Заглушка заполняет углубление в ручке PA 160, что обеспечивает удобство ее применения. Заглушка вставляется после установки ручки.

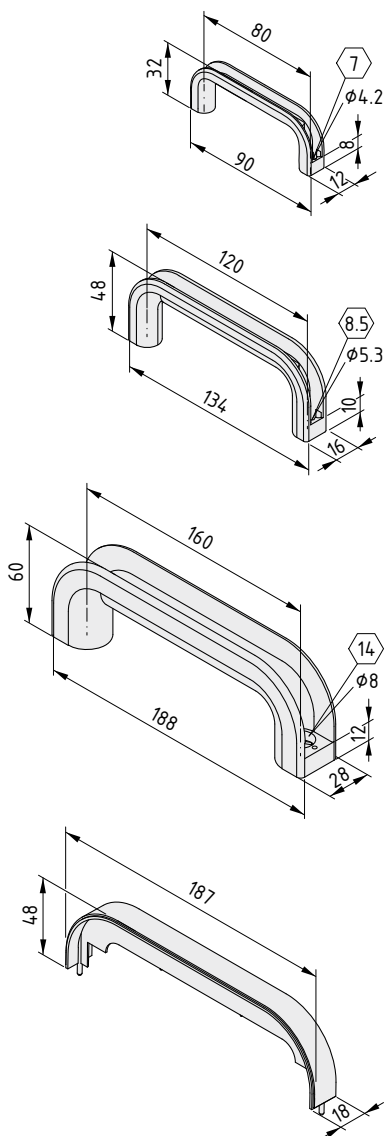

Ручка PA 80

PA-GF
m = 9.0 g

цвет черн., 1 шт.

0.0.391.34

Ручка PA 120

PA-GF
m = 30.0 g

цвет черн., 1 шт.

0.0.391.35

Ручка PA 160

PA-GF
m = 93.0 g

цвет черн., 1 шт.

0.0.196.57

Заклепка для ручки PA 160

PA-GF
m = 20.0 g

цвет черн., 1 шт.

0.0.475.38

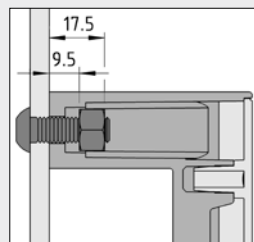
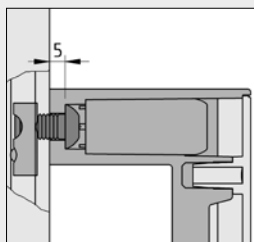

Ручку X 160 PA можно прикрепить с передней или с задней (невидимой) стороны двери. Они подходят для установки на раздвижных и распашных дверях.

Верхняя часть захвата ручки X 160 PA защелкивается после установки.

Ручка X 160 PA может быть закреплена на профиле при помощи винта (не более M8) и закладной гайки.

Для крепления с задней стороны двери в нижнюю часть захвата необходимо вставить гайку M8.

8

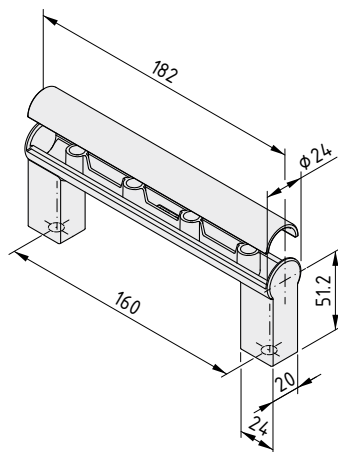

Ручка X 160 PA

PA-GF

m = 83.0 g

цвет черн., 1 шт.

цвет серый RAL 7042, 1 шт.



0.0.495.37

0.0.494.86



Ручки AI

- Прочные ручки, изготовленные из алюминия
- Угловые ручки позволяют снизить до минимума опасность придавить пальцы
- Для распашных и раздвижных дверей

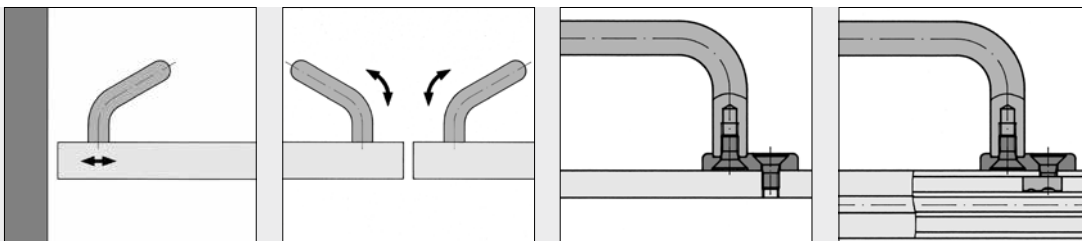

Изогнутые ручки особенно подходят для установки на раздвижных и распашных дверях, так как позволяют уменьшить опасность придавить пальцы.

Ручки AI могут крепиться с задней (невидимой) стороны двери. При использовании комплектов креплений они могут устанавливаться и с передней стороны.

8

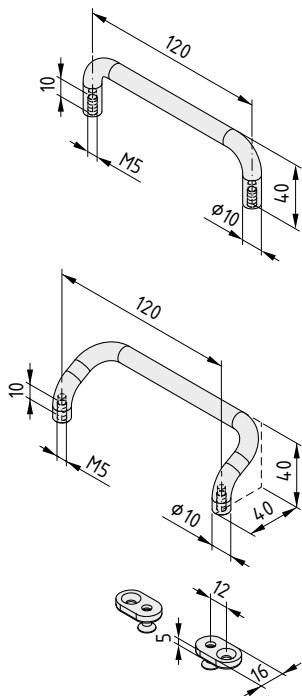

Ручка AI 120

Алюминий
m = 37.0 g

цвет черн., 1 шт.

0.0.416.85

Ручка AI 120 угловая

Алюминий
m = 43.0 g

цвет черн., 1 шт.

0.0.416.87

Комплект креплений для ручки AI 120

2 соединительных элемента 120, литой цинк, цвет черн.
2 потайных винта DIN 7991 M5x10, сталь, цвет черн.
m = 21.0 g

1 комплект

0.0.418.81

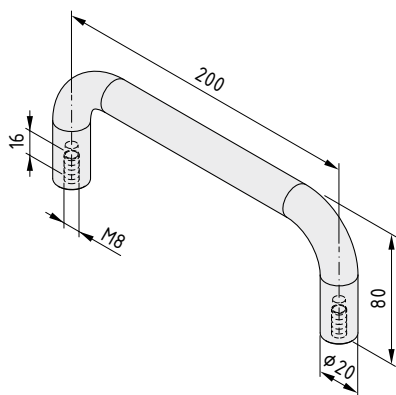

Ручка AI 200

Алюминий
m = 261.0 g

цвет черн., 1 шт.

0.0.416.81

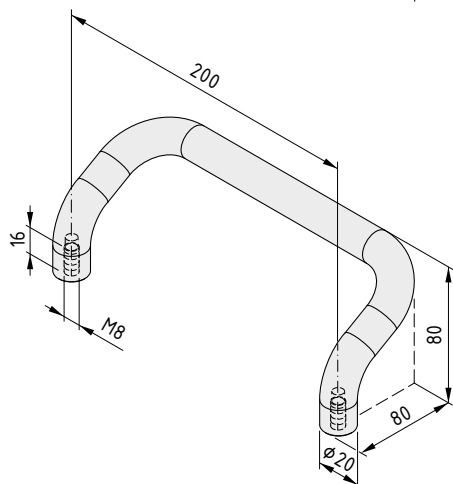

Ручка AI 200 угловая

Алюминий
m = 312.0 g

цвет черн., 1 шт.

0.0.416.83

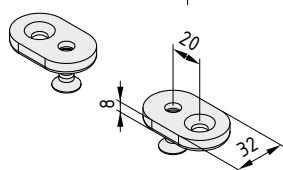

Комплект креплений для ручки AI 200

2 соединительных элемента 200, литой цинк, цвет черн.

2 потайных винта DIN 7991 M8x18, сталь, цвет черн.

m = 130.0 g

1 комплект

0.0.418.82

8



Ручки AI

- Большие ручки для дверей стационарного и портативного заводского оборудования
- Покрытие, исключающее скольжение



Доступны ручки разной длины. Они облегчают ручную транспортировку тяжелых грузов. Надежные литые опоры ручек обеспечивают надежное соединение с портативным оборудованием. Груз можно тянуть или толкать перед собой: специальный профиль захвата с покрытием, исключающим скольжение, поддерживает движения обоих типов.

Все ручки AI безопасны с точки зрения статического электричества.

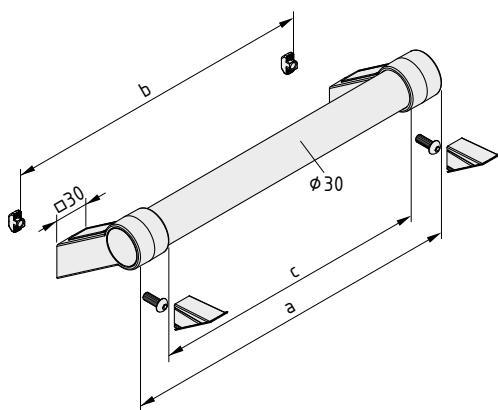

Ручка AI 350



- 2 опоры ручки, цвет черн.
- Профиль ручки, алюминий, порошковое покрытие, цвет черн.
- 2 заглушки для ручки, РА, цвет черн.
- 4 заглушки для опор, РА, цвет черн.
- 2 винта с полукруглой головкой М6х16, сталь, блестящее цинковое покрытие
- 2 молотообразные гайки 8 М6, сталь, блестящее цинковое покрытие
- a = 380 mm b = 350 mm c = 320 mm m = 0.8 kg

1 комплект

0.0.644.01

Ручка AI 550



- 2 опоры ручки, литой цинк, цвет черн.
- Профиль ручки, алюминий, порошковое покрытие, цвет черн.
- 2 заглушки для ручки, РА, цвет черн.
- 4 заглушки для опор, РА, цвет черн.
- 2 винта с полукруглой головкой М6х16, сталь, блестящее цинковое покрытие
- 2 молотообразные гайки 8 М6, сталь, блестящее цинковое покрытие
- a = 580 mm b = 550 mm c = 520 mm m = 0.9 kg

1 комплект

0.0.644.02

Ручка AI 750



- 2 опоры ручки, литой цинк, цвет черн.
- Профиль ручки, алюминий, порошковое покрытие, цвет черн.
- 2 заглушки для ручки, РА, цвет черн.
- 4 заглушки для опор, РА, цвет черн.
- 2 винта с полукруглой головкой М6х16, сталь, блестящее цинковое покрытие
- 2 молотообразные гайки 8 М6, сталь, блестящее цинковое покрытие
- a = 780 mm b = 750 mm c = 720 mm m = 1.1 kg

1 комплект

0.0.644.03



Ручка X 160 Al

- Исключительно стильная
- Для конструкций, собранных из профилей X



Ручка X 160 Al предназначена для работы при небольших нагрузках и имеет ту же конструкцию, что и профили серии X. Она может крепиться с задней (невидимой) стороны.

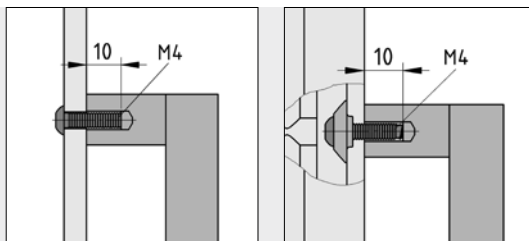

Если для крепления этих ручек к продольным пазам профилей используются винты, рекомендуется применять также соответствующие установочные шайбы. Для фиксации ручки X 160 Al на месте используется резьба M4.

8

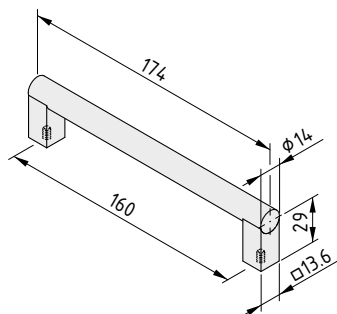

Ручка X 160 Al



Алюминий
m = 94.0 g

цвет естественный, 1 шт.

0.0.600.70



Ручка для небольших нагрузок

- Тонкий алюминиевый захват
- Подходит для любых областей применения

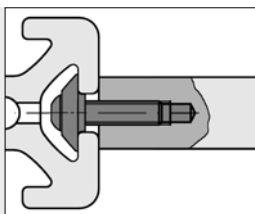

Кроме того, ручка может крепиться с задней (невидимой) стороны винтами M5. Для правильной установки ручки на профилях различных серий необходимо использовать соответствующие установочные шайбы.

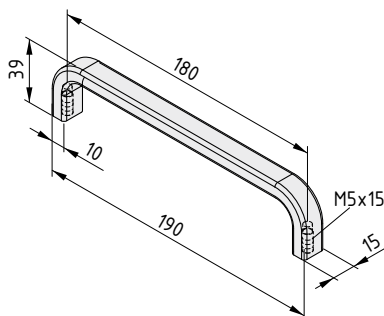

Ручка для небольших нагрузок

Алюминий, анодированный
m = 87.0 g

цвет естественный, 1 шт.

0.0.026.44



Врезная ручка D50

Безопасность, практичность и экономия места

- Для открытия и закрытия раздвижных дверей
- Задняя стенка закрыта для защиты пальцев

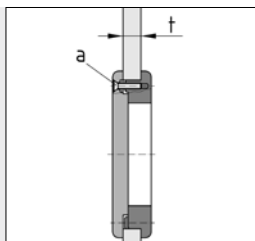
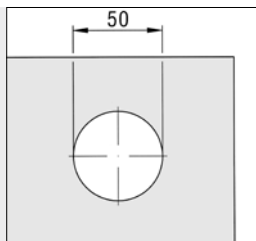

Саморезы DIN 7982	t [мм]
2.2x9.5	5-6
2.2x13	7-8

Размеры отверстия, которое необходимо выполнить в панельном элементе для установки врезной ручки D50.

8

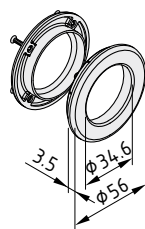

Врезная ручка D50

PA-GF

4 самореза DIN 7982-2.2x9.5, сталь, цвет черн.

4 самореза DIN 7982-2.2x13, сталь, цвет черн.

m = 16.0 g

1 комплект

0.0.479.59



Системы захватов

- Длина и конструкция определяются заказчиком
- Переменное местоположение обеспечивает эргономичность захватов
- Дополнительное усиление конструкции двери
- Доступны также изделия серии X

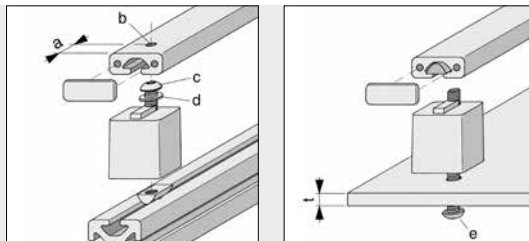

a [мм]	b [мм]	c [мм]	d [мм]	e [мм]
		Винт	Шайба	Винт
		ISO 7380	DIN 125	ISO 7380
	20	∅ 7	M8x60	∅ 8.4
				M8x(t+56)

Опоры захватов в сочетании с профилями и заглушками могут использоваться для создания ручек, которые, после установки на панельные элементы, оказывают дополнительное стабилизирующее действие.

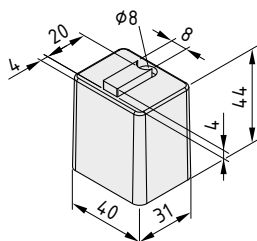

Опора захвата 8

РА-GF
m = 28.0 g

цвет черн., 1 шт.

0.0.196.60



Система захватов X D25 состоит из опор X D25 и цилиндрического профиля D25. Эти детали можно использовать для создания ручек любой длины. Однако расстояние между двумя опорами не должно превышать 1000 мм.

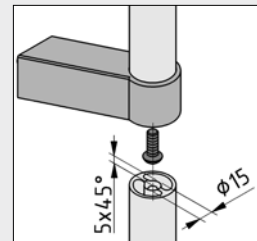
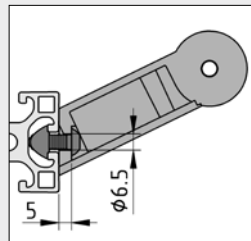
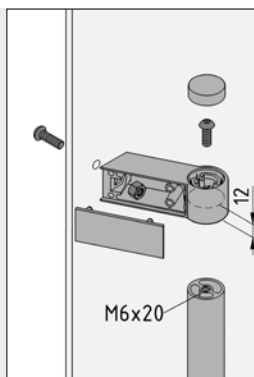

Секции профилей D25 вставляются в опоры X D25 с одной или обеих сторон. Все неиспользуемые отверстия необходимо закрыть заглушками.

В центральных отверстиях профилей D25, которые должны быть запрессованы в опоры, необходимо нарезать резьбу M6x20. Все винтовые соединения M6 опор X D25 должны быть затянуты с моментом $M = 4 \text{ Нм}$.

При работе с более длинными системами захватов X D25 необходимо установить дополнительную, центральную опору.

Перед установкой на эту опору во втором профиле D25 необходимо выполнить зенковку под потайной винт вокруг центрального отверстия.

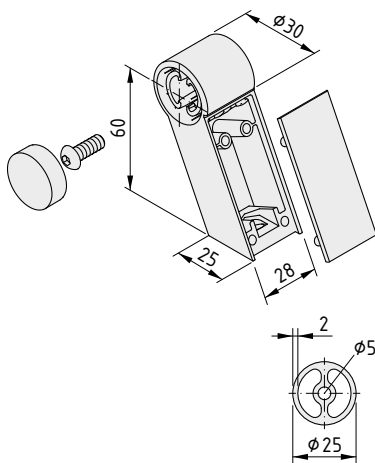

Опора захвата X D25



Опора, PA-GF, цвет серый
Заглушка D25, PA-GF, цвет серый
Винт с полукруглой головкой ISO 7380-M6x16, сталь, блестящее цинковое покрытие
 $m = 44.0 \text{ г}$

1 комплект	0.0.601.65
------------	------------

Профиль D25



Алюминий, анодированный

A [cm ²]	m [kg/m]	
2.32	0.57	
цвет естественный , длина макс. 3000 мм		0.0.601.63
цвет естественный , 1 шт., длина 3000 мм		0.0.601.36



Профили-рельсовые захваты

- Длинные полосы-захваты позволяют легко закрывать и открывать двери
- Угловые углубления создают ощущение комфорта
- Дополнительная устойчивость для панельных элементов
- Доступны также изделия серии X

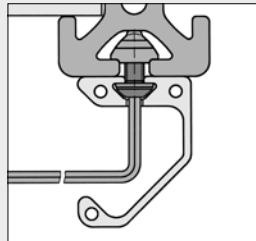
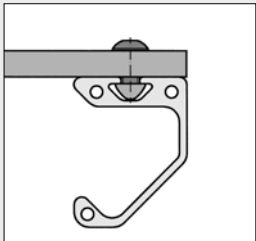
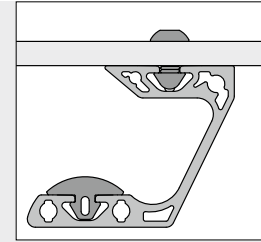
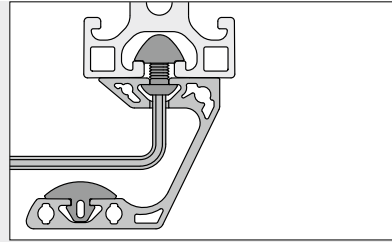

Поместив профиль-крышку для захвата 5 20x4 (0.0.437.03) на внутреннюю поверхность профиля-рельсового захвата X, можно сделать ее менее скользкой и более приятной на ощупь. Продольные пазы, как у профилей серии 5, упрощают крепление захвата на любой конструкции, а также обеспечивают возможность установки профиля-крышки.

Комплект заглушек для рельсовых захватов X совместим с профилями-крышками для захватов.

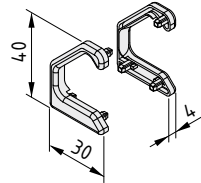
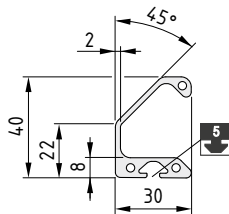

Профиль-рельсовый захват

Алюминий, анодированный

A [cm²] m [kg/m]

2.80 0.76

цвет естественный, длина макс. 3000 мм

0.0.432.09

цвет естественный, 1 шт., длина 3000 мм

0.0.452.17

Комплект заглушек для рельсовых захватов

Заглушка для рельсового захвата, правая, PA-GF, цвет черн.

Заглушка для рельсового захвата, левая, PA-GF, цвет черн.

m = 3.5 g

1 комплект

0.0.432.28



Профиль-рельсовый захват X



Алюминий, анодированный

A [cm²] m [kg/m]

3.43 1.01

цвет естественный, длина макс. 3000 мм

0.0.494.59

цвет естественный, 1 шт., длина 3000 мм

0.0.494.58

Комплект заглушек для рельсовых захватов X



Заглушка для рельсового захвата, правая, PA-GF

Заглушка для рельсового захвата, левая, PA-GF

m = 3.2 g

цвет серый RAL 7042, 1 комплект

0.0.495.09

цвет черн., 1 комплект

0.0.613.12

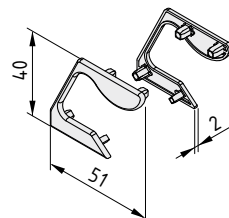
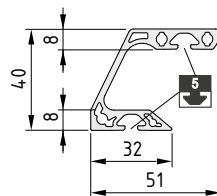



Профиль-крышка для захвата

- Резиновое покрытие для надежного захвата
- Подходит для захватов любого размера, изготовленных из стандартных профилей
- Идеально подходит для тяжелых дверей

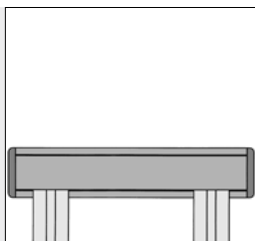

Разрывы в профиле-крышке в местах прямоугольных соединений профилей.

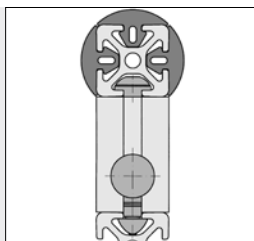

Для соединения могут использоваться комплекты стандартных или универсальных креплений.

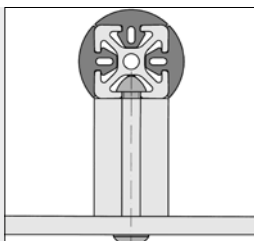

При помощи закладной гайки St и винта с полукруглой головкой ISO 7380 возможно крепление с внутренней стороны двери.

8

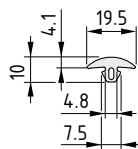

Профиль-крышка для захвата 5 20x4



TPE
Твердость 73 Sh A
Стойкость к воздействию масла, ультрафиолетового излучения и воды
m = 78.2 g/m

цвет черн., длина макс. 20 м	0.0.437.03
цвет черн., 1 рулон, длина 20 м	0.0.437.05

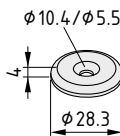

Торцевая заглушка для захвата 5 D28



PA-GF
m = 1.9 g
цвет черн., 1 шт.

0.0.437.06

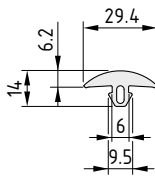

Профиль-крышка для захвата 6 30x6



TPE
Твердость 65 Sh A
Стойкость к воздействию масла, ультрафиолетового излучения и воды
m = 170 g/m

цвет черн., длина макс. 20 м	0.0.441.84
цвет черн., 1 рулон, длина 20 м	0.0.441.86

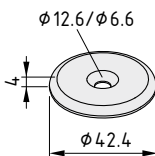

Торцевая заглушка для захвата 6 D42



PA-GF
m = 4.0 g
цвет черн., 1 шт.

0.0.441.87

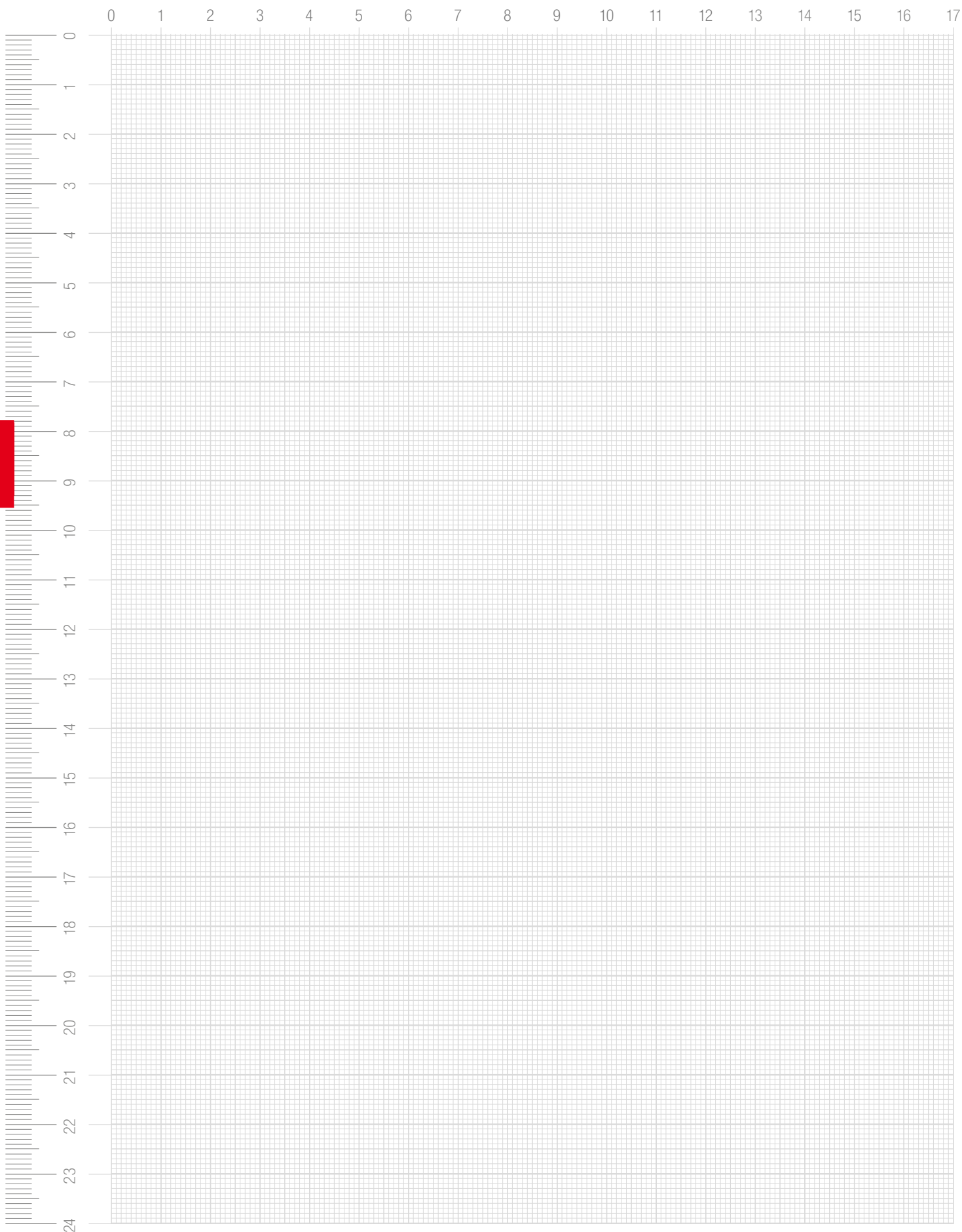



ЗАМКИ И ЗАЩЕЛКИ

9

Дверные защелки

Системы замков

Дверные замки

Замки и защелки Изделия в данном разделе



Магнитные защелки

- Простая защелка для распашных и раздвижных дверей
- Некоторые защелки обладают переменное удерживающее усилие

279



Магнитный дверной упор

- Сочетание дверного упора и магнитной защелки
- Входной клин, ограничитель хода и буфер в одном

280



Шаровая защелка

- Износостойкая дверная защелка
- Прочно удерживает дверь, срабатывает с хорошо различимым щелчком

281



Установочный кронштейн для защелок

- Универсальное крепление для магнитных и шаровых защелок
- Подходит для профилей с любым размером поперечного сечения

282



Дверная защелка

- Высота конструкции - всего 12 мм. Подходит для дверей с узким зазором
- Простое и эффективное закрытие двери

283



Система замков с накладками/захватами

- Замок и захват могут быть объединены в один блок
- Для панельных элементов без рам

284



Дверной замок 6-8 Zn

- Особо устойчивая система замков
- Устанавливается снаружи на каркасе дверного проема и раме двери

287



Дверные замки 8

- Простое средство для запираения раздвижных и распашных дверей
- Механическая обработка профилей не требуется

288



Система внутренних замков 8

- Защелка с собачкой или стержневая защелка
- Блокировка в одной, двух или трех точках

289



Система замков 6-8

- Универсальная система крепления для право- и левосторонних дверей
- Используются традиционные врезные замки DIN 18251

291



Система замков решетки со двоянными прутьями

- Специальный механизм позволяет закрепить корпус замка на решетке со двоянными прутьями
- Используются традиционные врезные замки DIN 18251

293



Штифтовой замок для раздвижной двери

- Штифт скрепляет раздвижные дверцы друг с другом
- Устанавливается непосредственно на панельный элемент

294



Магнитные защелки

Магнитная защелка X

- Простая защелка для распашных и раздвижных дверей
- Некоторые защелки обладают переменным удерживающим усилием
- Возможно исполнение для серии X

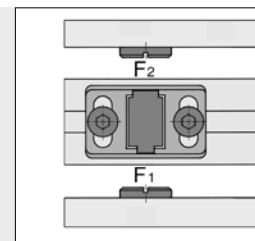
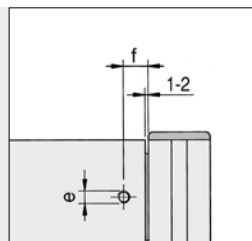
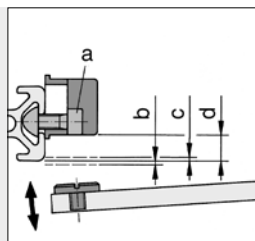

Магнитные защелки особенно подходят для запирация распашных и раздвижных дверей. Изменяя положение магнитной защелки на 180°, можно выбрать один из двух уровней удерживающего усилия (это не относится к магнитной защелке X).

Благодаря наличию крепежных пазов, магнитные защелки можно отрегулировать в зависимости от толщины панельного элемента. При совместном использовании со специальными установочными кронштейнами эти защелки можно устанавливать на двери с рамами из профилей.

	5	8	Baureihe
a	Винт DIN 912 M4x12 DIN 912	M6x20 DIN 912	M5x16 ISO 7380
b [мм]	1	-	-
c [мм]	-	1	6
d [мм]	7	14	8
e	M4	M5	M5
f [мм]	8	10	9
F1 [Н]	3	10	20
F2 [Н]	5	20	20

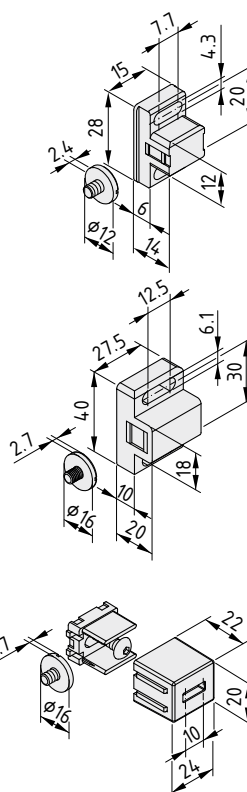

Магнитная защелка 5

PA-GF
Винт с плоской головкой DIN 921-M4x5, сталь, блестящее цинковое покрытие
m = 9.0 g

цвет черн., 1 шт. 0.0.391.32
цвет серый, 1 шт. 0.0.642.28

Магнитная защелка 8

PA-GF
Винт с плоской головкой DIN 933 M5x6, сталь, блестящее цинковое покрытие (используется как крепежная планка)
m = 34.0 g

цвет черн., 1 шт. 0.0.196.48



Магнитная защелка X

Основание корпуса, литой цинк, Заглушка корпуса, PA-GF, цвет серый
Винт с плоской головкой DIN 933 M5x6, сталь, блестящее цинковое покрытие (используется как крепежная планка)
Винт с полукруглой головкой ISO 7380-M5x16, сталь, блестящее цинковое покрытие
m = 38.0 g

1 комплект 0.0.601.70



Магнитный дверной упор 8

- Сочетание дверного упора и магнитной защелки
- Входной клин, ограничитель хода и буфер в одном
- Защита кромок профилей

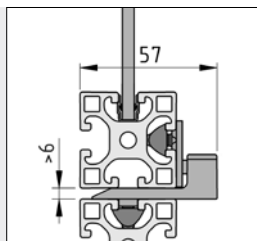

Дверной упор крепится в продольном пазу профиля серии 8, который является частью каркаса двери. Этот упор выполняет функции входного клина, буфера и ограничителя хода (ограничение глубины проникновения при поперечном сечении 40 мм).

Закрывающее усилие $F = 40 \text{ Н}$

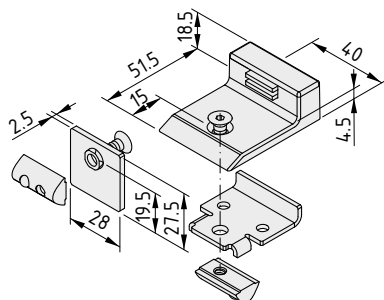

Магнитный дверной упор 8



Покрышка, PA-GF
 Внутренняя пластина, сталь, блестящее цинковое покрытие
 Стопорная пластина, сталь, блестящее цинковое покрытие
 2 закладные гайки V 8 St M5, блестящее цинковое покрытие
 Потайной винт DIN 7991-M5x12, сталь, блестящее цинковое покрытие
 Потайной винт DIN 7991-M5x14, сталь, блестящее цинковое покрытие
 $m = 76.0 \text{ g}$

цвет серый, 1 комплект	0.0.600.73
цвет черн., 1 комплект	0.0.601.30



Шаровая защелка

Мощное решение практически для любых типов дверей

- Износостойкая дверная защелка
- Прочно удерживает дверь, срабатывает с хорошо различимым щелчком

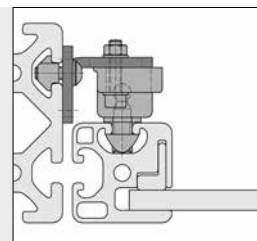
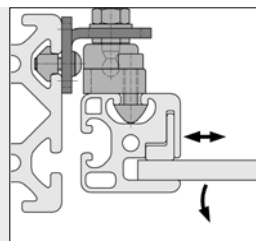
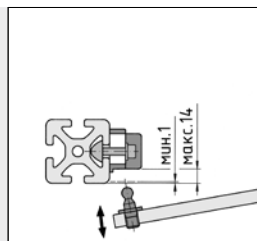
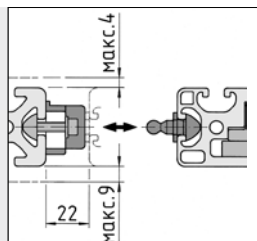
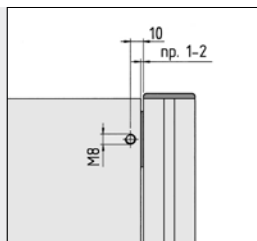

Установочные пазы на корпусе шаровой защелки позволяют регулировать ее смещение относительно раздвижной двери и профиля стойки. Рекомендуемое крепление на профиле: винт с внутренним шестигранником DIN 912-M5 и шайба DIN 125-5.3.

При использовании установочного кронштейна для защелок можно сделать зазор двери более узким.

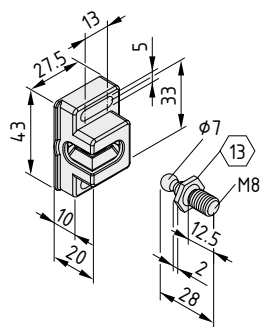

Шаровая защелка 8 PA

PA-GF, цвет черн.
Шаровый палец, сталь, блестящее цинковое покрытие
Удерживающее усилие_{макс.} = 75 Н
m = 25.0 g

1 шт.

0.0.388.20





Установочный кронштейн для защелок

- Упрощает установку магнитных и шаровых защелок
- Подходит для профилей с любым размером поперечного сечения

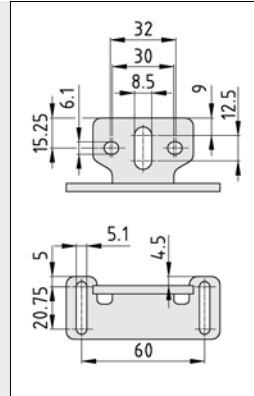
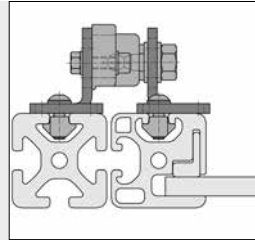
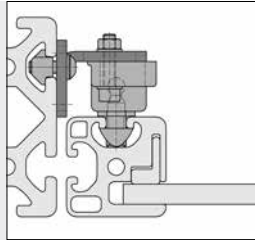
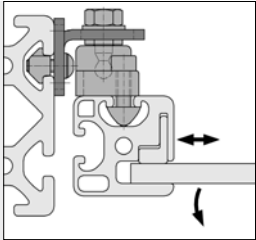

Примеры применения установочного кронштейна и шаровой защелки 8 на распашной и раздвижной дверях.

В зависимости от конкретного применения, установочный кронштейн используется для крепления шарового пальца (шаровая защелка PA), крепежной планки (магнитная защелка) или корпуса защелки.

При использовании двух установочных кронштейнов можно использовать защелку для скрепления друг с другом профилей одинакового размера. Это позволяет уменьшить до минимума зазор между ними. Если в ходе регулировки установочный кронштейн занял крайнее положение в пазах, во избежание перекосов может потребоваться подложить между кронштейном и профилем шайбу соответствующего размера.

Крепление к профилю осуществляется при помощи винтов M5, которые вставляются в соответствующие пазы. Необходимо использовать шайбы DIN 125

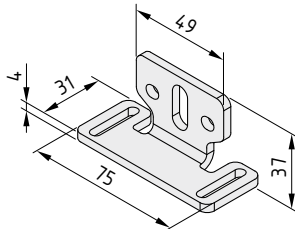

Установочный кронштейн для защелок

Сталь
m = 88.0 g

цвет черн., 1 шт.

0.0.475.06



Дверная защелка

- Высота конструкции - всего 12 мм. Подходит для дверей с узким зазором
- Удерживающее усилие 40 Н

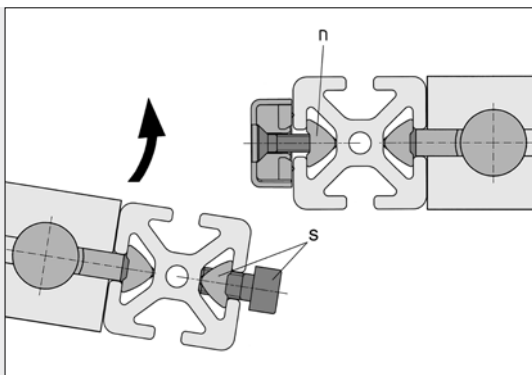

Профиль	n	s
	Пазовый сухарь 6 St M4	Винт DIN 912-M6x12 Пазовый сухарь 6 St M6
	Пазовый сухарь 8 Zn M4	Винт DIN 912-M6x14 Пазовый сухарь 8 St M6

Винты с внутренним шестигранником 152

Закладные гайки St 132

Закладные гайки Zn 137

Дверная защелка Zn может быть установлена на любые сочетания профилей серий 6 и 8.

Длина винта с внутренним шестигранником (s) зависит от серии используемых профилей.

Закладные гайки (n) с резьбой M4 для крепления дверной защелки Zn подбираются в зависимости от серии используемых профилей.

9

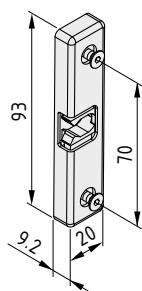

Дверная защелка Zn

Литой цинк, блестящее цинковое покрытие

Заглушка, PA-GF, цвет черн.

2 потайных винта DIN 7991-M4x16, блестящее цинковое покрытие

m = 66.0 g

1 комплект

0.0.473.62



Системы замков с накладками/захватами

- Замок и захват могут быть объединены в один блок
- Для панельных элементов без рам
- С цилиндрическим или сувальдным замком

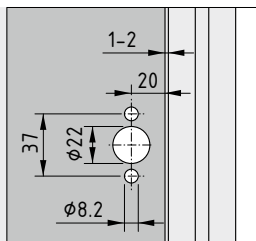

Панельный элемент подвергается механической обработке, необходимой для установки системы замка с накладкой/захватом.

9

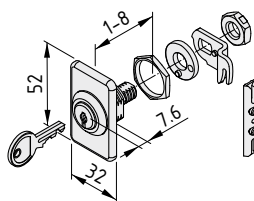

Система замков 5, цилиндрический замок с накладкой



Цилиндрический замок, все ключи одинаковы
Ключ, щеколда, защелка
Руководство по эксплуатации и монтажу
m = 96.0 g

правостороннее исполнение, 1 комплект	0.0.619.42
левостороннее исполнение, 1 комплект	0.0.619.43

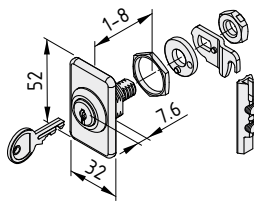

Система замков 6, цилиндрический замок с накладкой



Цилиндрический замок, все ключи одинаковы
Ключ, щеколда, защелка
Руководство по эксплуатации и монтажу
m = 100.0 g

правостороннее исполнение, 1 комплект	0.0.619.33
левостороннее исполнение, 1 комплект	0.0.619.35

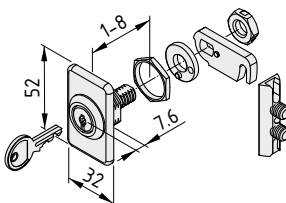

Система замков 8, цилиндрический замок с накладкой



Цилиндрический замок, все ключи одинаковы
Ключ, щеколда, защелка
Руководство по эксплуатации и монтажу
m = 118.0 g

правостороннее исполнение, 1 комплект	0.0.619.26
левостороннее исполнение, 1 комплект	0.0.619.63

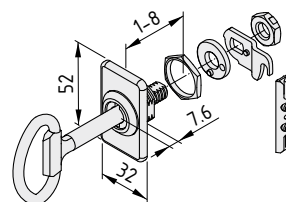

Система замков 5, сувальдный замок с накладкой



Сувальдная вставка
Ключ, щеколда, защелка
Руководство по эксплуатации и монтажу
m = 126.0 g

правостороннее исполнение, 1 комплект	0.0.619.50
левостороннее исполнение, 1 комплект	0.0.619.52

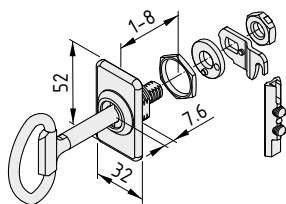
**Система замков 6, сувальдный замок с накладкой**

6

Сувальдная вставка
 Ключ, щеколда, защелка
 Руководство по эксплуатации и монтажу
 m = 130.0 g

правостороннее исполнение, 1 комплект 0.0.619.38

левостороннее исполнение, 1 комплект 0.0.619.39

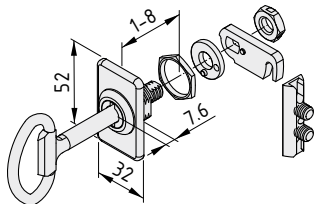
**Система замков 8, сувальдный замок с накладкой**

8

Сувальдная вставка
 Ключ, щеколда, защелка
 Руководство по эксплуатации и монтажу
 m = 148.0 g

правостороннее исполнение, 1 комплект 0.0.619.27

левостороннее исполнение, 1 комплект 0.0.619.64

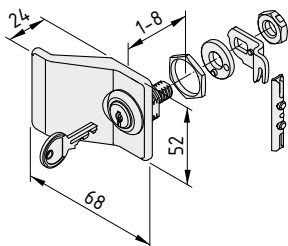
**Система замков 5, цилиндрический замок с захватом**

5

Цилиндрический замок, все ключи одинаковы
 Ключ, щеколда, защелка
 Руководство по эксплуатации и монтажу
 m = 108.0 g

правостороннее исполнение, 1 комплект 0.0.619.44

левостороннее исполнение, 1 комплект 0.0.619.45

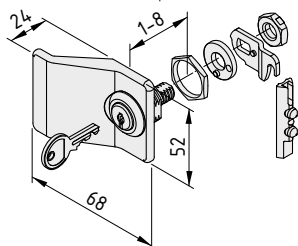
**Система замков 6, цилиндрический замок с захватом**

6

Цилиндрический замок, все ключи одинаковы
 Ключ, щеколда, защелка
 Руководство по эксплуатации и монтажу
 m = 112.0 g

правостороннее исполнение, 1 комплект 0.0.619.36

левостороннее исполнение, 1 комплект 0.0.619.37

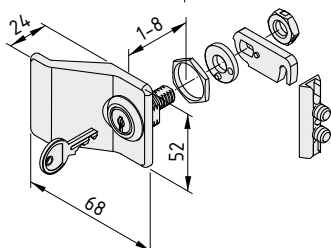
**Система замков 8, цилиндрический замок с захватом**

8

Цилиндрический замок, все ключи одинаковы
 Ключ, щеколда, защелка
 Руководство по эксплуатации и монтажу
 m = 130.0 g

правостороннее исполнение, 1 комплект 0.0.619.28

левостороннее исполнение, 1 комплект 0.0.619.65

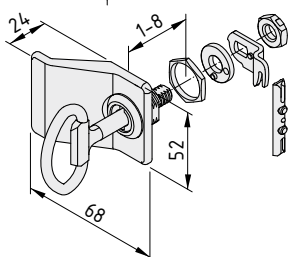
**Система замков 5, сувальдный замок с захватом**

5

Сувальдная вставка
 Ключ, щеколда, защелка
 Руководство по эксплуатации и монтажу
 m = 138.0 g

правостороннее исполнение, 1 комплект 0.0.619.55

левостороннее исполнение, 1 комплект 0.0.619.57

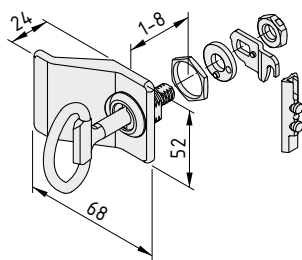

Система замков 6, сувальдный замок с захватом

6

Сувальдная вставка
 Ключ, щеколда, защелка
 Руководство по эксплуатации и монтажу
 m = 142.0 g

правостороннее исполнение, 1 комплект	0.0.619.40
левостороннее исполнение, 1 комплект	0.0.619.41

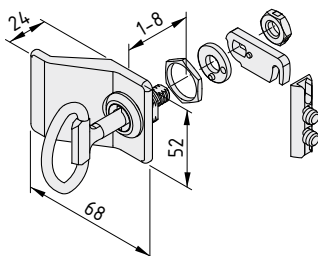

Система замков 8, сувальдный замок с захватом

8

Сувальдная вставка
 Ключ, щеколда, защелка
 Руководство по эксплуатации и монтажу
 m = 160.0 g

правостороннее исполнение, 1 комплект	0.0.619.29
левостороннее исполнение, 1 комплект	0.0.619.66



Дверной замок 6-8 Zn

- Особо устойчивая система замков
- Устанавливается снаружи на каркасе и раме двери



Дверной замок 6-8 Zn устанавливается на распашные двери и крепится на каркасе и на раме двери, изготовленных из профилей 6 или 8.

Дверной замок 6-8 Zn оснащен эргономичной ручкой-рычагом и представляет собой идеальное решение для дверей, которые часто открываются и закрываются. Подпружиненная защелка входит в зацепление с корпусом замка, который закреплен на каркасе двери.

Для фиксации защелки в этом положении может использоваться внутренний цилиндрический замок.

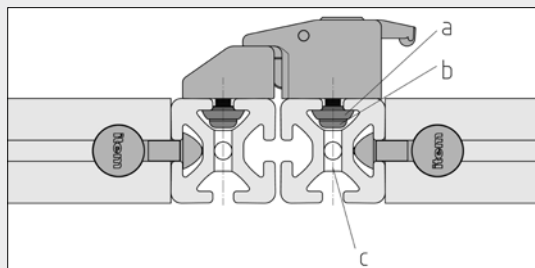

	6	8
a	Шайба DIN 125-6.4	Установочная шайба 8 D6 (0.0.482.12)
b	Винт с полукр. головкой M6x10 (8.0.002.37)	Винт с полукр. головкой M6x16 (8.0.000.63)
c	∅ 6	∅ 7

Дверной замок 6-8 Zn привинчен к профилям каркаса и раме двери

9

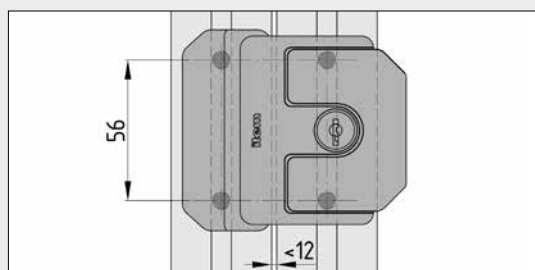

Расположение отверстий, которые необходимо выполнить в профиле для крепления замка 6-8 Zn

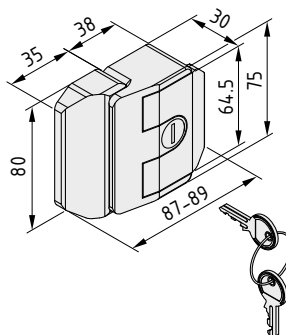

Дверной замок 6-8 Zn



Цилиндрический замок (все ключи одинаковы)
Корпус замка, литой цинк, цвет черн.
Коробка замка, литой цинк, цвет черн.
4 вставки с квадратными гайками M6, сталь, блестящее цинковое покрытие
m = 560.0 g

1 шт.

0.0.488.45



Дверные замки 8

- Простое средство для запираания раздвижных и распашных дверей
- Механическая обработка профилей не требуется
- С цилиндрическим или сувальдным замком

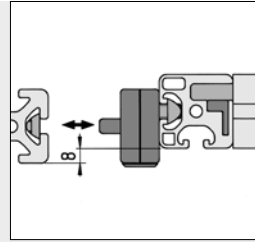
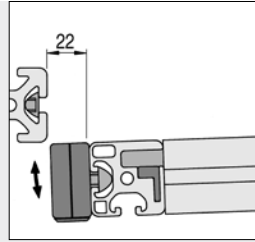
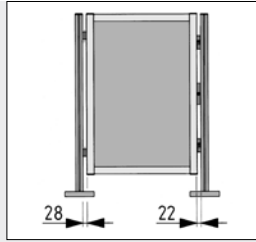
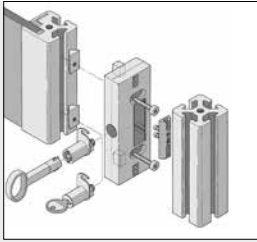

Пример применения в конструкции двери:
Зазор слева - 28 мм (петля 8 40 Zn), справа - 22 мм (дверной притвор 8 в сочетании с дверным замком 8).

В зависимости от области применения антиторсионные блоки внутри корпуса замка можно переместить на другое место.
Защелка может находиться в одном из двух положений: для раздвижной и для распашной дверей.

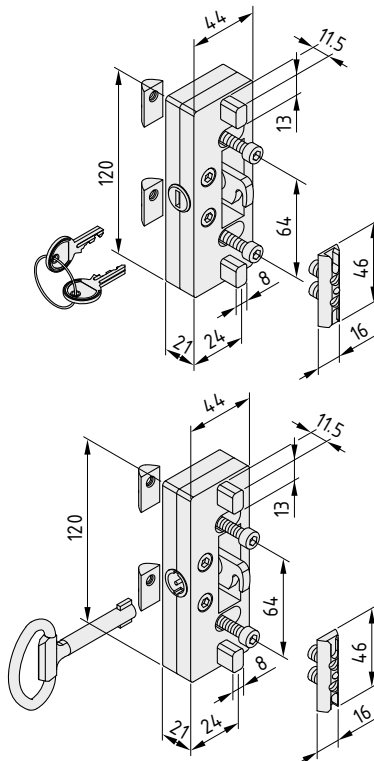

Дверной замок 8, цилиндрический



Цилиндрический замок (все ключи одинаковы)
Корпус и антиторсионные блоки, PA-GF, цвет черн.
2 винта с внутренним шестигранником DIN 912 M6x25, сталь, блестящее цинковое покрытие
2 закладные гайки 8 St M6, блестящее цинковое покрытие
Ключ, щеколда, защелка
m = 204.0 g

1 комплект

0.0.265.08

Дверной замок 8, сувальдный



Сувальдная вставка
Корпус и антиторсионные блоки, PA-GF, цвет черн.
2 винта с внутренним шестигранником DIN 912 M6x25, сталь, блестящее цинковое покрытие
2 закладные гайки 8 St M6, блестящее цинковое покрытие
Ключ, щеколда, защелка
m = 237.0 g

1 комплект

0.0.265.09



Система внутренних замков 8

Защелка с собачкой или стержневая защелка

- Система замков для продольных пазов профилей 8
- Блокировка в одной, двух или трех точках
- Устанавливается непосредственно на профиль двери
- Может работать в обе стороны

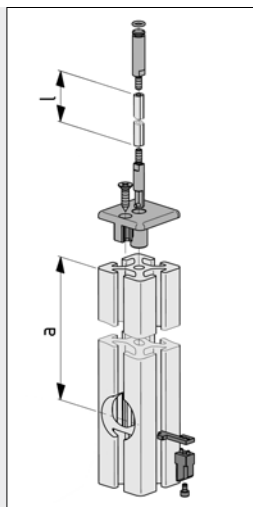
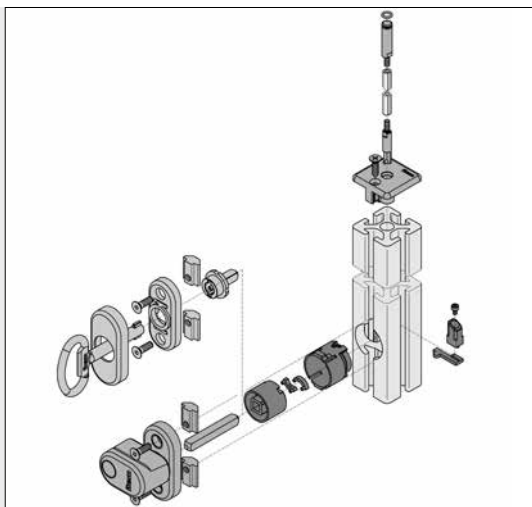

$l = a - 60 \text{ mm}$



Базовая модификация дверного замка из системы внутренних замков 8 представляет собой защелку с поворотной собачкой и, как минимум, одной круглой дверной ручкой. Стержневая защелка 8 управляет двумя стержнями, которые находятся в верхней и нижней частях двери.

Для установки внутреннего замка необходимо просверлить в профиле двери отверстие диаметром 30 мм.

Для этой цели можно использовать коммерчески доступное сверло-зенковку (тройной резец, направляющий штифт $\varnothing 11$ мм или больше) или ступенчатое сверло с универсальным креплением 12. Отверстие $\varnothing 30$ мм должно быть 25 мм в глубину.

Защелка с собачкой входит в зацепление с продольным пазом профиля 8 на каркасе двери.

9

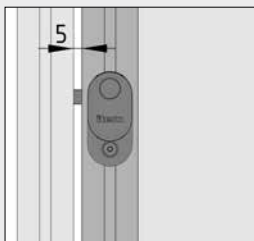

Зазор между каркасом и рамой двери не должен превышать 5 мм.



Стержни стержневой защелки выдвигаются из центральных отверстий профилей двери и входят в зацепление с продольным пазом профиля 8 на каркасе двери.

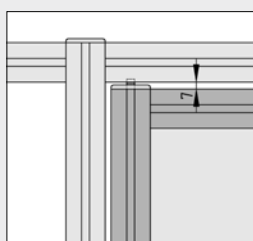

Зазор между каркасом и верхней рамой двери не должен превышать 7 мм.

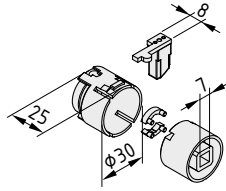

Зашелка с поворотной собачкой 8



Собачка, литой цинк, блестящее цинковое покрытие
 2 переменных упора, литой цинк, блестящее цинковое покрытие
 Кулиса, литой цинк, блестящее цинковое покрытие
 Соединительная пластина, сталь
 Направляющая втулка, POM, цвет черн.
 Винт с головкой под ключ DIN 912 M3x5, сталь, блестящее цинковое покрытие
 Руководство по эксплуатации и монтажу
 m = 50.0 g

1 комплект 0.0.476.96

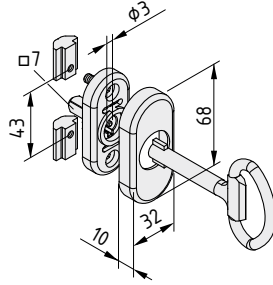

Сувадьная вставка



Вставка для сувальдного замка, PA-GF, цвет черн.
 Сувадьный ключ, GD-цинк, блестящее цинковое покрытие
 2 закладные гайки 8 Al M5
 2 потайных винта DIN 7991-M5x16, сталь, блестящее цинковое покрытие
 Корпус замка, POM, цвет черн.
 Крышка корпуса замка, PA, цвет черн.
 m = 80.0 g

1 комплект 0.0.486.48

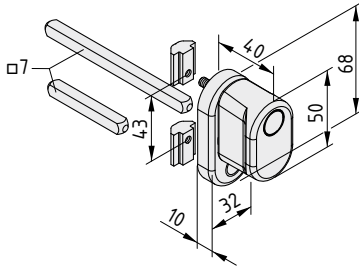

Круглая ручка двери



Круглая ручка двери, PA, цвет черн.
 Квадратный штифт длиной 56 мм, сталь, блестящее цинковое покрытие
 Квадратный штифт длиной 112 мм, сталь, блестящее цинковое покрытие
 2 закладные гайки 8 Al M5
 2 потайных винта DIN 7991-M5x16, сталь, блестящее цинковое покрытие
 m = 128.0 g

1 комплект 0.0.486.79

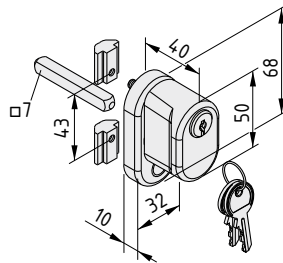

Круглая ручка двери, с фиксацией



Круглая ручка двери, PA, цвет черн., со вставкой замка
 2 ключа
 Квадратный штифт длиной 56 мм, сталь, блестящее цинковое покрытие
 2 закладные гайки 8 Al M5
 2 потайных винта DIN 7991-M5x16, сталь, блестящее цинковое покрытие
 m = 131.0 g

1 комплект 0.0.486.80

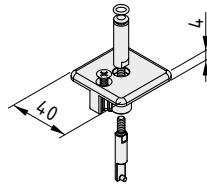

Стержневая задвижка 8



Заглушка, PA-GF, цвет черн.
 Установочный штифт, нержавеющая сталь
 Штифт исполнительного элемента, сталь
 Кольцевое уплотнение DIN 3771 5.5x1.5, NBR, цвет черн.
 Саморез DIN 7982-4.2x16, сталь, цвет черн.
 m = 30.0 g

1 комплект 0.0.476.98

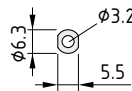

Трубка D6.3x1.6 5.5 A/F



Алюминий, анодированный
 m = 58 g/m

цвет естественный , длина макс. 2000 мм 0.0.476.72

цвет естественный , 1 шт., длина 2000 мм 0.0.454.36

Система замков 6-8

- Универсальная система крепления для право- и левосторонних дверей
- Используются традиционные врезные замки DIN 18251
- Скрытые винты предотвращают несанкционированную разборку

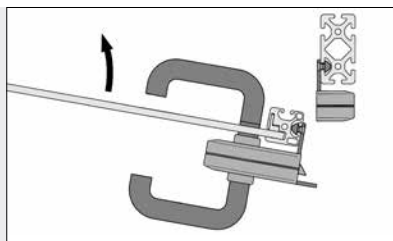

Распашная дверь с внутренним замком. Упор обеспечивается притвором корпуса замка.

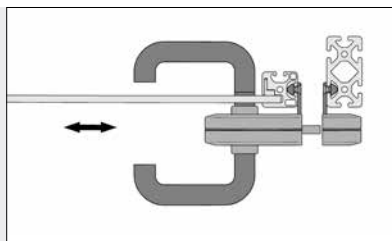

Система замков 6-8 установлена на раздвижной двери.

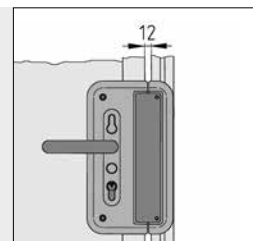
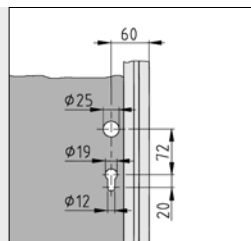

Для установки дверных ручек и стандартных цилиндрических замков может потребоваться просверлить панельные элементы. В корпусе замка имеются заводские отверстия, которые можно использовать как шаблон для сверления. Положение сквозных отверстий в панельном элементе, которые необходимы для установки дверной ручки и профильного цилиндра, определяются расстоянием до края двери.

Величина дверного зазора не зависит от серии применяемых профилей.

9

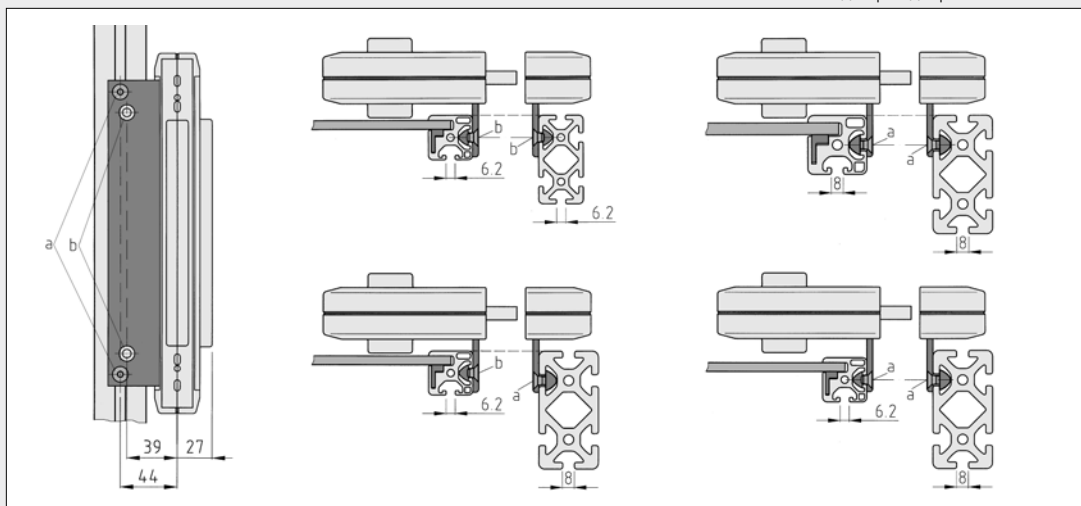

В зависимости от толщины панельного элемента и профилей, из которых собрана рама, может потребоваться выбрать более длинный стандартный профильный цилиндр, чем тот, что предлагается в данном каталоге (0.0.458.42).

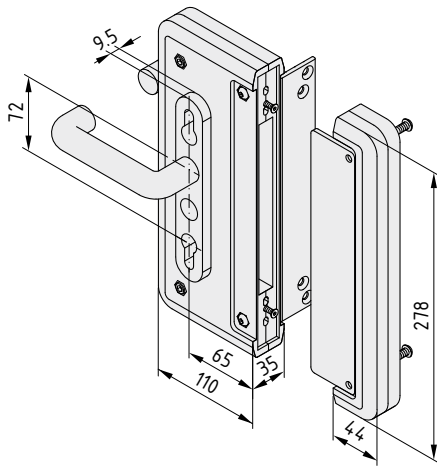

Система замков 6-8



Корпус замка, PA-GF, цвет черн.
 Коробка замка, PA-GF, цвет черн., с защелкой, сталь
 Притвор корпуса замка, сталь, цвет черн.
 2 угловых кронштейна, анодированный алюминий
 2 дверные ручки, PA, цвет черн.
 Распорная втулка, PA, цвет черн.
 2 фланцевые гайки M4, сталь, цвет черн.
 2 потайных винта DIN 7991-M4x12, сталь, блестящее цинковое покрытие
 4 втулки, сталь, блестящее цинковое покрытие
 Руководство по эксплуатации и монтажу
 m = 1.3 kg

1 комплект 0.0.458.33

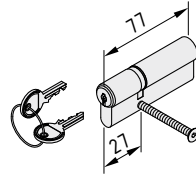

Профильный цилиндр



Цилиндровый замок, матовое никелевое покрытие, все ключи одинаковы
 Потайной винт M5x80, сталь
 3 ключа
 m = 250.0 g

1 шт. 0.0.458.42

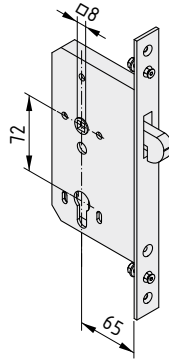

Замок для раздвижной двери



Вставка замка, сталь, подходит для стандартных цилиндрических замков
 2 приводные гайки M4, сталь, цвет черн.
 2 потайных винта DIN 7991-M4x12, сталь, блестящее цинковое покрытие
 m = 812.0 g

1 комплект 0.0.458.34

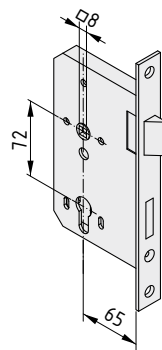

Замок для распашной двери



Вставка замка с подвижной защелкой, сталь, подходит для стандартных цилиндрических замков
 m = 850.0 g

1 шт. 0.0.458.35

Комплект креплений 6 для системы замков 6-8



2 закладные гайки 6 St M6, блестящее цинковое покрытие
 2 потайных винта DIN 7991-M6x12, сталь, блестящее цинковое покрытие
 m = 15.0 g

1 комплект 0.0.459.05

Комплект креплений 8 для системы замков 6-8



2 закладные гайки 8 St M6, блестящее цинковое покрытие
 2 потайных винта DIN 7991-M6x14, сталь, блестящее цинковое покрытие
 m = 27.0 g

1 комплект 0.0.458.36



Система замков решетки со сдвоенными прутьями

- Универсальная система крепления для право- и левосторонних дверей
- Используются традиционные врезные замки DIN 18251
- Специальный механизм позволяет закрепить корпус замка на решетке со сдвоенными прутьями



www.item24.com

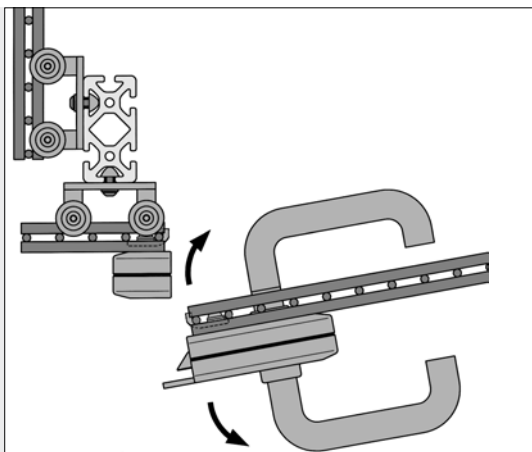

Благодаря универсальным вариантам крепления, система замков решетки со сдвоенными прутьями может быть лево- или правосторонней. Для того чтобы просунуть сквозь решетку дверную ручку, в решетке может потребоваться сделать отверстие.

В систему замков решетки со сдвоенными прутьями входят все необходимые крепежные элементы. Зажимные элементы и нажимные стальные пластины обеспечивают надежное крепление на решетках со сдвоенными прутьями любых типов.

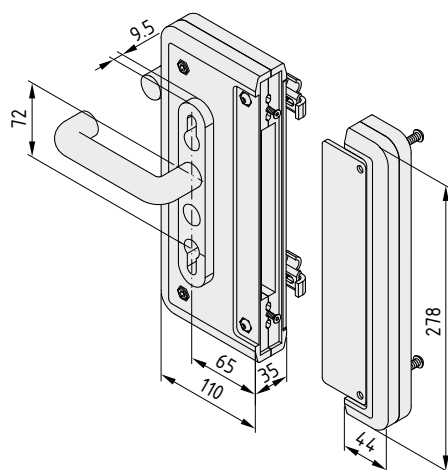

Система замков решетки со сдвоенными прутьями

Корпус замка, PA-GF, цвет черн.
 Коробка замка, PA-GF, черный, с защелкой, сталь
 Притвор корпуса замка, сталь, цвет черн.
 2 дверные ручки, PA, цвет черн.
 4 зажимных элемента для решетки со сдвоенными прутьями, сталь, цвет черн.
 4 нажимных стальных пластины для сдвоенных прутьев, сталь, цвет черн.
 4 втулки, сталь, блестящее цинковое покрытие
 Крепежные элементы
 Руководство по эксплуатации и монтажу
 m = 1.7 kg

1 комплект

0.0.446.09



Штифтовой замок для раздвижной двери

- Штифт скрепляет раздвижные двери друг с другом
- Устанавливается непосредственно на панельный элемент

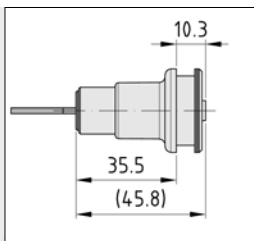
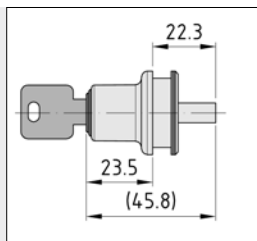

Установочные размеры в закрытом и открытом состоянии

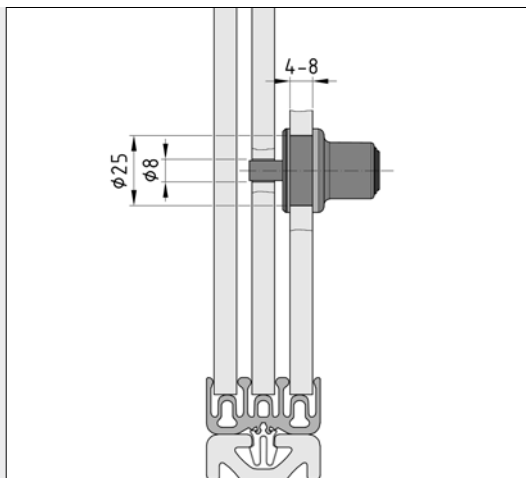

Механическая обработка панельных элементов, необходимая для использования штифтового замка.

Для того, чтобы закрыть систему из n раздвижных дверей, необходим $n-1$ штифтовой замок.

Штифтовой замок для раздвижных дверей необходимо устанавливать в непосредственной близости от направляющих профилей- это обеспечивает максимальную степень защиты от взлома.

Для компенсации различной толщины панелей (от 4 до 8 мм) используются втулки (толщиной 2 и 0,7 мм).

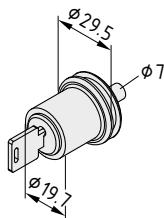

Штифтовой замок для раздвижной двери

Литой цинк/сталь, цвет черн.
Шайба, РА, цвет черн.
2 ключа, одинаковые
Руководство по эксплуатации и монтажу
 $m = 86.0 \text{ g}$

1 комплект

0.0.474.59



10

ПАНЕЛЬНЫЕ ЭЛЕМЕНТЫ

10

Закрытые панели

Прозрачные панели

Непрозрачные панели

Панели из сетки

Принадлежности для панельных элементов

Панельные элементы
Изделия в данном разделе

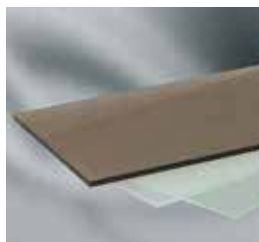

Акриловое стекло

- Выпускаются прозрачные, затемненные и матовые панели
- Высокая стабильность размеров

📄 297



Поликарбонат

- Максимальная защита для людей и оборудования
- Доступны прозрачные и затемненные ударопрочные панели

📄 299

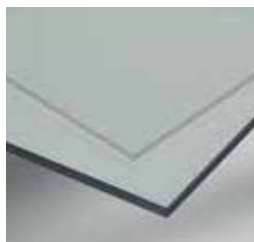

PET-G

- Прозрачные, стойкие к деформации панели
- Ударопрочность, оптимальные оптические свойства

📄 301



Листовой алюминий

- Устойчивый и прочный материал
- Выпускаются панели с покрытием двух типов

📄 302



Композитный материал на основе алюминия

- Легкий изолятор
- Листы с анодированным покрытием и полиэтиленовой прослойкой

📄 302



Композитный материал на основе стали

- Сталь с покрытием из белого пластика. Возможность крепления магнитов

📄 303



Пластики

- Для поверхностей и панелей, которые подвергаются сильным воздействиям
- Износостойкие и ударопрочные материалы
- Доступна модификация вставки с антистатическими свойствами

📄 304



Рифленый лист

- Устойчивость и защита от скольжения
- Для ступенек и платформ

📄 307

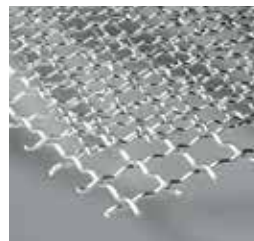

Алюминиевая гофрированная сетка

- Для легких щитов и кожухов
- Особенно легко подвергается механической обработке

📄 308

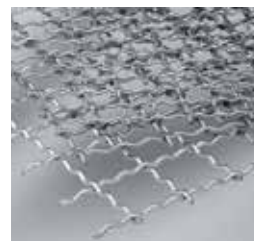

Стальная гофрированная сетка

- Для изделий высокой прочности
- Выпускается сетка трех разных размеров ячейки

📄 309



Решетка со сдвоенными прутьями

- Устойчива даже без рамы
- Выпускаются решетки с ячейками разной ширины (два варианта)

📄 310



Стальная решетка

- Сварная проволока обеспечивает повышенную устойчивость
- Возможен монтаж непосредственно в продольный пазы профилей

📄 312

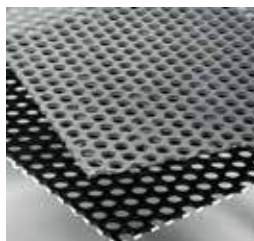

Перфорированный лист

- Стильный материал, допускающий движение воздуха
- Подходит для изготовления перегородок и вентиляционных решеток

📄 313



Звукоизолирующий материал

- Для создания мирной атмосферы в офисах и производственных помещениях
- Для перегородок в офисах с открытой планировкой, либо в качестве панельных элементов ограждений и кожухов

📄 314



Краевые профили S3 Al

- Привлекательная отделка
- Защита от острых кромок

📄 315

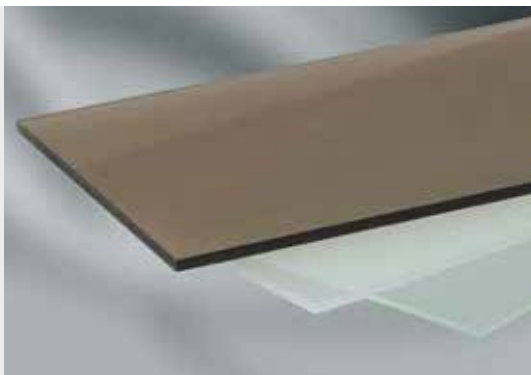

Акриловое стекло

- Выпускаются прозрачные, затемненные и матовые панели
- Высокая стабильность размеров

Литое акриловое стекло с устойчивой к появлению царапин поверхностью подходит для установки в двери и витрины. Панели можно отполировать до блеска.

Штампованное акриловое стекло ХТ обладает несколько меньшей несущей способностью, теплостойкостью и оптическими характеристиками, чем литые панели. Однако для многих областей применения выбор штампованного стекла может рассматриваться как экономичное альтернативное решение.

Матовое, затемненное, опалесцирующее или прозрачное - акриловое стекло идеально подходит для создания полупрозрачных перегородок, предназначенных для ограничения видимости, стильных настенных и напольных конструкций. Оно обладает высокой стабильностью размеров при высоких температурах, отлично рассеивает и пропускает свет, что позволяет использовать его для создания световых коробов и подсветки рекламных площадей.

Характеристика	Значение	Стандарт испытаний
Плотность	1.19 г/см ³	ISO 1183
Водопоглощение	30 мг	ISO 62
Прочность на растяжение	82 Н/мм ²	ISO 527
Удлинение при разрыве	5.6 %	ISO 527
Модуль упругости при растяжении	3300 Н/мм ²	ISO 527
Ударпрочность (без выбоин)	2 кДж/м ²	ISO 179
Температура размягчения по Вика	110 °С	ISO 306
Коэффициент теплового расширения	70 × 10 ⁻⁶ К ⁻¹	DIN 52612
Категория строительного материала	B 2	DIN 4102
Показатель преломления	1.49 n _D 20	ISO 489
Показатель светопровод. прозр. / затемн.	93.7% / 41%	DIN 5036-T3
Поверхностное сопротивление	10 ¹⁴ Ом	DIN 53482

Материалы, используемые для изготовления всех следующих изделий:

PMMA

Акриловое стекло 4 мм ХТ

Размеры панели около 3050x2050 мм

Допуск на толщину ±5%

m = 4.60 kg/m²

цвет прозрачный, длина макс. 3020x2020 мм 0.0.492.09

цвет прозрачный, 1 шт., макс. размеры панели 3050x2050 мм 0.0.492.05

Акриловое стекло 5 мм ХТ

Размеры панели около 3050x2050 мм

Допуск на толщину ±5%

m = 5.75 kg/m²

цвет прозрачный, длина макс. 3020x2020 мм 0.0.492.16

цвет прозрачный, 1 шт., макс. размеры панели 3050x2050 мм 0.0.492.15

Акриловое стекло 2 мм

Размеры панели около 3050x2030 мм

Допуск на толщину ±10%

m = 2.30 kg/m²

цвет прозрачный, длина макс. 3020x2000 мм 0.0.476.21

цвет прозрачный, 1 шт., макс. размеры панели 3050x2030 мм 0.0.476.13

Акриловое стекло 5 мм

Размеры панели около 3050x2030 мм

Допуск на толщину ±10%

 $m = 5.90 \text{ kg/m}^2$

цвет прозрачный, длина макс. 3020x2000 мм	0.0.428.21
цвет прозрачный, 1 шт., макс. размеры панели 3050x2030 мм	0.0.457.06
цвет затемненный, длина макс. 3020x2000 мм	0.0.388.97
цвет затемненный, 1 шт., макс. размеры панели 3050x2030 мм	0.0.404.79

Акриловое стекло 8 мм

Размеры панели около 3000x2000 мм

Допуск на толщину ±10%

 $m = 9.44 \text{ kg/m}^2$

цвет прозрачный, длина макс. 2970x1970 мм	0.0.428.22
цвет прозрачный, 1 шт., макс. размеры панели 3000x2000 мм	0.0.457.07
цвет затемненный, длина макс. 2970x1970 мм	0.0.026.46
цвет затемненный, 1 шт., макс. размеры панели 3000x2000 мм	0.0.404.74

Акриловое стекло 4 мм, матовое

Размеры панели около 3050x2030 мм

Допуск на толщину ±10%

 $m = 4.60 \text{ kg/m}^2$

цвет опалесцирующий, длина макс. 3020x2000 мм	0.0.492.36
цвет опалесцирующий, 1 шт., макс. размеры панели 3050x2030 мм	0.0.492.35
цвет затемненный, длина макс. 3020x2000 мм	0.0.492.40
цвет затемненный, 1 шт., макс. размеры панели 3050x2030 мм	0.0.492.39
цвет прозрачный, длина макс. 3020x2000 мм	0.0.492.38
цвет прозрачный, 1 шт., макс. размеры панели 3050x2030 мм	0.0.492.37



Поликарбонат

Максимальная защита для людей и оборудования

- Защита от ударных воздействий, повышенная безопасность
- Выпускаются прозрачные и затемненные панели

Поликарбонат представляет собой ударопрочный материал и поэтому идеально подходит для изготовления панельных элементов для экономичных кожухов, даже при относительно небольшой толщине. Высокая прочность и прозрачность этого материала делают его особенно пригодным для применения в областях, где важно обеспечить как возможность наблюдения за ходом процесса, так и надлежащую защиту работников.

Характеристика	Значение	Стандарт испытаний
Плотность	1.2 г/см ³	ISO 1183
Водопоглощение	8 мг	ISO 62
Прочность на растяжение	60 Н/мм ²	ISO 527
Удлинение при разрыве	80 %	ISO 527
Модуль упругости при растяжении	2200 Н/мм ²	ISO 527
Ударопрочность (без выбоин)	Не ломается	ISO 179
Температура размягчения по Вика	145 °С	ISO 306
Коэффициент теплового расширения	65 × 10 ⁻⁶ К ⁻¹	DIN 52612
Категория строительного материала	B 2	DIN 4102
Показатель преломления	1.585 n _D 20	ISO 489
Показатель светопровод. прозр. / затемн.	86% / 51%	DIN 5036-T3
Поверхностное сопротивление	10 ¹⁴ Ом	DIN 53482

Материалы, используемые для изготовления всех следующих изделий:
PC

Поликарбонат 2 мм

Размеры панели около 3050x2050 мм
Допуск на толщину ±5%
m = 2.40 kg/m²

цвет прозрачный, длина макс. 3020x2020 мм	0.0.479.61
цвет прозрачный, 1 шт., макс. размеры панели 3050x2050 мм	0.0.477.69

Поликарбонат 4 мм

Размеры панели около 3050x2050 мм
Допуск на толщину ±5%
m = 4.80 kg/m²

цвет прозрачный, длина макс. 3020x2020 мм	0.0.483.50
цвет прозрачный, 1 шт., макс. размеры панели 3050x2050 мм	0.0.483.49

Поликарбонат 5 мм

Размеры панели около 3050x2050 мм
Допуск на толщину ±5%
m = 6.00 kg/m²

цвет прозрачный, длина макс. 3020x2020 мм	0.0.428.23
цвет прозрачный, 1 шт., макс. размеры панели 3050x2050 мм	0.0.457.14
цвет затемненный, длина макс. 3020x2020 мм	0.0.428.24
цвет затемненный, 1 шт., макс. размеры панели 3050x2050 мм	0.0.457.15

Поликарбонат 8 мм

Размеры панели около 3050x2050 мм

Допуск на толщину $\pm 5\%$ $m = 9.60 \text{ kg/m}^2$

цвет прозрачный, длина макс. 3020x2020 мм	0.0.428.25
цвет прозрачный, 1 шт., макс. размеры панели 3050x2050 мм	0.0.457.16
цвет затемненный, длина макс. 3020x2020 мм	0.0.428.26
цвет затемненный, 1 шт., макс. размеры панели 3050x2050 мм	0.0.457.17

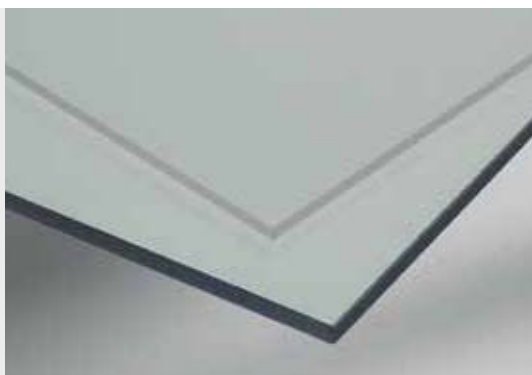

PET-G

Прозрачный и стойкий к деформации материал

- Обладает наилучшими оптическими свойствами
- Ударопрочный
- Стойкий к воздействию химикатов

PET-G (модифицированный гликолем полиэтилентерефталат) представляет собой ударопрочный, прозрачный пластик, который используется для изготовления корпусов оборудования, защитных кожухов и перегородок, пригодных для установки как внутри, так и вне помещений.

Этот высокопрозрачный материал обладает значительно более высокой стойкостью к ударным воздействиям, чем акриловое стекло, но гораздо более прост в работе. По оптическим характеристикам и стойкостью к химическим воздействиям этот материал превосходит поликарбонаты.

Характеристика	Значение	Стандарт испытаний
Плотность	1.27 г/см ³	D 1505
Прочность на растяжение	50 Н/мм ²	DIN 53455
Удлинение при разрыве	54 %	DIN 53455
Модуль упругости при растяжении	2200 Н/мм ²	DIN 53455
Ударопрочность (без выбоин)	Не ломается	DIN 53453
Температура размягчения по Вика	82 °С	DIN 53460
Коэффициент теплового расширения	6.8 x 10 ⁻⁶ К ⁻¹	DIN 53752
Категория строительного материала	B 1	DIN 4102
Показатель преломления	1.57 n _D 20	DIN 53491
Показатель светопровод. прозр. / затемн.	86%	DIN 5036
Поверхностное сопротивление	≥10 ¹⁶ Ом	D 257

Материалы, используемые для изготовления всех следующих изделий:
PET

PET-G 4 мм

Размеры панели около 3050x2050 мм
Допуск на толщину ±4%
m = 5.13 kg/m²

цвет прозрачный, длина макс. 3020x2020 мм	0.0.492.07
цвет прозрачный, 1 шт., макс. размеры панели 3050x2050 мм	0.0.492.03

PET-G 5 мм

Размеры панели около 3050x2050 мм
Допуск на толщину ±4%
m = 6.40 kg/m²

цвет прозрачный, длина макс. 3020x2020 мм	0.0.493.77
цвет прозрачный, 1 шт., макс. размеры панели 3050x2050 мм	0.0.493.76

PET-G 6 мм

Размеры панели около 3050x2050 мм
Допуск на толщину ±4%
m = 7.70 kg/m²

цвет прозрачный, длина макс. 3020x2020 мм	0.0.492.81
цвет прозрачный, 1 шт., макс. размеры панели 3050x2050 мм	0.0.492.80

PET-G 7 мм

Размеры панели около 3050x2050 мм
Допуск на толщину ±4%
m = 8.98 kg/m²

цвет прозрачный, длина макс. 3020x2020 мм	0.0.492.08
цвет прозрачный, 1 шт., макс. размеры панели 3050x2050 мм	0.0.492.04

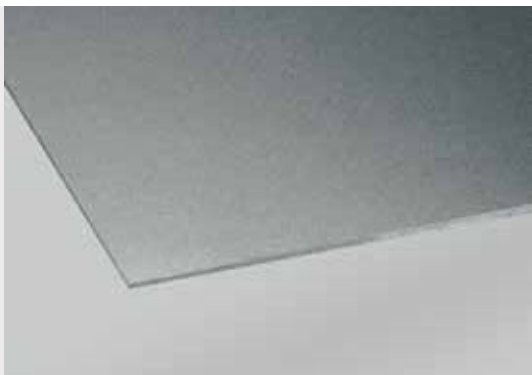

Листовой алюминий

- Устойчивый и прочный материал
- Выпускаются панели с покрытием двух типов

Листовой алюминий подходит для изготовления корпусов оборудования любых типов.

Характеристика	Значение
Плотность	2.7 г/см ³
Модуль упругости	70 000 Н/мм ²
Прочность на растяжение	120 Н/мм ²
Удлинение при разрыве A5	5%
Анодированный, ест. цвет	E6/EV1
Мин. толщина слоя	10 мкм
Твердость слоя	250 - 350HV

Листовой алюминий 2 мм

AlMg1

Размеры панели около 3000x1500 мм

m = 5.40 kg/m²

холоднокатанные листы (не обезжирены), длина макс. 2970x1470 мм	0.0.428.27
холоднокатанные листы (не обезжирены), 1 шт., макс. размеры панели 3000x1500 мм	0.0.457.09
анодированный алюминий, цвет естественный, длина макс. 2970x1470 мм	0.0.473.08
анодированный алюминий, цвет естественный, 1 шт., макс. размеры панели 3000x1500 мм	0.0.473.09

10



Композитный материал на основе алюминия

- Легкий изолятор

Композитный материал на основе алюминия состоит из двух внешних слоев анодированного алюминия, между которыми проложен слой PE. Идеально подходит для изготовления легких дверей и панелей.

Характеристика	Значение
Прочность на растяжение R _m	> 130 Н/мм ²
0.2 предел R _{p0.2}	> 90 Н/мм ²
Удлинение при разрыве	> 8 %
Модуль упругости E	70 000 Н/мм ²
Прочность на изгиб	53 Н/мм ²
Термостойкость	-50°C ... + 80°C
Коэффициент теплового расширения	23x10 ⁻⁶ K ⁻¹
Категория строительного материала в соответствии с DIN 4102	B2

Композитный материал на основе алюминия 4 мм

Композитный материал алюминий-PE
 Размеры панели около 3000x1500 мм
 $m = 5.80 \text{ kg/m}^2$

анодированный алюминий, цвет естественный, длина макс. 2970x1470 мм 0.0.026.73

анодированный алюминий, цвет естественный, 1 шт., макс. размеры панели 3000x1500 мм 0.0.457.21

**Композитный материал на основе стали**

- С покрытием из белого пластика
- Легко очищаемая поверхность, на которой можно писать
- Подходит для крепления магнитов

В дополнение к магнитным свойствам на поверхности этого композитного материала можно писать.

Лист композитного материала на основе стали толщиной 2 мм состоит из 5 слоев. Его можно использовать для крепления магнитов и как «белую доску».

Поэтому этот композитный материал может использоваться как основа для магнитных держателей для записок или для крепления записок магнитами.

Поставляется в виде панелей или листов, размеры которых определяются заказчиком.

Характеристика	Значение
Прочность на растяжение R_m	$> 800 \text{ Н/мм}^2$
Удлинение при разрыве	$> 30 \%$
Модуль упругости E	$400\,000 \text{ Н/мм}^2$
Термостойкость	100°C

Композитный материал на основе стали 2 мм

Композитный материал сталь-PE
 $m = 6.87 \text{ kg/m}^2$

цвет белый RAL 9016, длина макс. 3020x1190 мм 0.0.636.04

цвет белый RAL 9016, 1 шт., макс. размеры панели 3050x1220 мм 0.0.633.97



Пластик

- Для поверхностей и панелей, которые подвергаются сильным воздействиям
- Износостойкие и ударопрочные материалы
- Поверхность не накапливает статический заряд
- Доступны панели нескольких цветов

Пластик представляет собой термоусадочный материал, слои которого осаждаются при высоком давлении и температуре. Это делает материал исключительно износостойким и ударопрочным, что позволяет использовать его для изготовления панелей, столешниц и перегородок, подвергающихся сильным воздействиям.

Пластик не накапливает электростатические заряды.

Благодаря гигиенически чистым поверхностям из меламиновой смолы, пластиковые панели обладают отличными механическими свойствами и стойкостью к высоким температурам и большому количеству химикатов. Поэтому они могут применяться там, где возможен контакт со следующими веществами:

- лабораторные и промышленные химикаты
- растворители
- дезинфицирующие средства
- красители
- отбеливатели
- промышленные масла и эмульсии

Однако некоторые химические вещества могут привести к коррозии поверхностей из пластика. Это зависит от следующих свойств этих химикатов:

- концентрация
- время воздействия
- температура

При установке пластиковых панелей в каркасные конструкции следует учитывать изменения размеров этих панелей, которые могут иметь место из-за впитывания влаги и теплового расширения. Если влага воздействует на панель только с одной стороны, она может деформироваться.

Примечание:

Номера цветов RAL относятся только к лакокрасочному покрытию.

Отклонения в производственном процессе приводят к значительным различиям между ламинированными пластиковыми панелями по яркости и цвету. Следовательно, в случае сомнений необходимо сравнить предложенные торговым партнером item изделия с образцами оригинальной продукции.

Характеристика	Значение	Стандарт испытаний
Плотность	1.4 г/см ³	
Износостойкость	450 мин ⁻¹	EN 438 T2
Стойкость к царапанию	3.0 Н	EN 438
Прочность на изгиб	110 Н/мм ²	EN 438 T2
Модуль упругости	12 000 Н/мм ²	EN 438 T2
Прочность на разрыв	80 Н/мм ²	EN 438 T2
Коэффициент теплового расширения	20 x 10 ⁻⁶ К ⁻¹	DIN 52612
Категория конструкционного материала	B 2	DIN 4102
Поверхностное сопротивление	<10 ¹¹ Ом	DIN 53482

Информация относится ко всем перечисленным ниже изделиям:

Проклеенный синтетической смолой целлюлозный ламинат

Цветовой код RAL

Допуск на толщину ±8%

Размеры панели около 2800x1850 мм

Пластик 4 ммm = 5.72 kg/m²

цвет белый RAL 9016, длина макс. 2770x1820 мм	0.0.473.04
цвет белый RAL 9016, 1 шт., макс. размеры панели 2800x1850 мм	0.0.473.05
цвет зеленый RAL 6000, длина макс. 2770x1820 мм	0.0.619.16
цвет зеленый RAL 6000, 1 шт., макс. размеры панели 2800x1850 мм	0.0.619.17
цвет красный RAL 3000, длина макс. 2770x1820 мм	0.0.428.43
цвет красный RAL 3000, 1 шт., макс. размеры панели 2800x1850 мм	0.0.457.33
цвет желтый RAL 1034, длина макс. 2770x1820 мм	0.0.428.44
цвет желтый RAL 1034, 1 шт., макс. размеры панели 2800x1850 мм	0.0.457.28
цвет синий RAL 5024, длина макс. 2770x1820 мм	0.0.428.45
цвет синий RAL 5024, 1 шт., макс. размеры панели 2800x1850 мм	0.0.457.27
цвет серый RAL 7035, длина макс. 2770x1820 мм	0.0.428.46
цвет серый RAL 7030, длина макс. 2770x1820 мм	0.0.428.47
цвет серый RAL 7035, 1 шт., макс. размеры панели 2800x1850 мм	0.0.457.29
цвет серый RAL 7030, 1 шт., макс. размеры панели 2800x1850 мм	0.0.457.30
цвет черный RAL 9017, длина макс. 2770x1820 мм	0.0.474.37
цвет черный RAL 9017, 1 шт., макс. размеры панели 2800x1850 мм	0.0.473.12

Пластик 10 ммm = 14.60 kg/m²

цвет белый RAL 9016, длина макс. 2770x1820 мм	0.0.473.06
цвет белый RAL 9016, 1 шт., макс. размеры панели 2800x1850 мм	0.0.473.07
цвет зеленый RAL 6000, длина макс. 2770x1820 мм	0.0.619.14
цвет зеленый RAL 6000, 1 шт., макс. размеры панели 2800x1850 мм	0.0.619.15
цвет красный RAL 3000, длина макс. 2770x1820 мм	0.0.428.89
цвет красный RAL 3000, 1 шт., макс. размеры панели 2800x1850 мм	0.0.457.26
цвет желтый RAL 1034, длина макс. 2770x1820 мм	0.0.428.90
цвет желтый RAL 1034, 1 шт., макс. размеры панели 2800x1850 мм	0.0.457.23
цвет синий RAL 5024, длина макс. 2770x1820 мм	0.0.428.91
цвет синий RAL 5024, 1 шт., макс. размеры панели 2800x1850 мм	0.0.457.22
цвет серый RAL 7035, длина макс. 2770x1820 мм	0.0.428.92
цвет серый RAL 7030, длина макс. 2770x1820 мм	0.0.428.93
цвет серый RAL 7035, 1 шт., макс. размеры панели 2800x1850 мм	0.0.457.25
цвет серый RAL 7030, 1 шт., макс. размеры панели 2800x1850 мм	0.0.457.24
цвет черный RAL 9017, длина макс. 2770x1820 мм	0.0.474.36
цвет черный RAL 9017, 1 шт., макс. размеры панели 2800x1850 мм	0.0.473.16

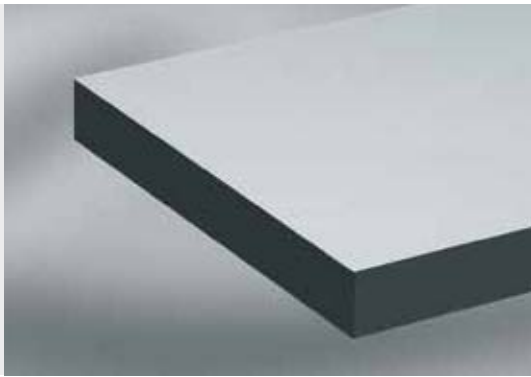

Пластик ESD

Для защиты электронных компонентов

- Для областей применения, где необходима максимальная проводимость
- Соответствует требованиям EPA



Панели из пластика ESD специально предназначены для использования на рабочих местах EPA (Electrostatic Protected Area - защищенные от электростатических разрядов участки), где применение электронного оборудования сопряжено с необходимостью соблюдения особых мер безопасности.

Низкое разрядное сопротивление ($7.5 \times 10^5 \text{ Ом} < R < 10^9 \text{ Ом}$) на поверхности панели и в толще материала позволяет использовать его для изготовления столешниц без установки дополнительной проводящей окантовки, а также держателей заготовки, отверстия в которых имеют такое же разрядное сопротивление, как и поверхность.

Пластик такого вида обладает такой же стойкостью к механическим, тепловым и химическим воздействиям, как и обычный. Наличие добавок, повышающих электростатические свойства, может привести к незначительным цветовым различиям между поверхностным слоем и толщей материала.

Характеристика	Значение	Стандарт испытаний
Плотность	1.4 г/см ³	
Износостойкость	450 мин ⁻¹	EN 438 T2
Стойкость к царапанию	3.0 Н	EN 438
Прочность на изгиб	110 Н/мм ²	EN 438 T2
Модуль упругости	12 000 Н/мм ²	EN 438 T2
Прочность на разрыв	80 Н/мм ²	EN 438 T2
Коэффициент теплового расширения	$20 \times 10^{-6} \text{ К}^{-1}$	DIN 52612
Категория конструкционного материала	B 2	DIN 4102
Поверхностное сопротивление	$7,5 \times 10^5 \text{ Ом} < R < 10^9 \text{ Ом}$	DIN 53482

Информация относится ко всем перечисленным ниже изделиям:

Проклеенный синтетической смолой целлюлозный ламинат

Допуск на толщину $\pm 5\%$

Размеры панели около 2440x1220 мм

Пластик 4 мм, ESD



$m = 5.70 \text{ kg/m}^2$

цвет серый RAL 7035, длина макс. 2410x1190 мм

0.0.614.85

цвет серый RAL 7035, 1 шт., макс. размеры панели 2440x1220 мм

0.0.614.86

Пластик 10 мм, ESD



$m = 14.60 \text{ kg/m}^2$

цвет серый RAL 7035, длина макс. 2410x1190 мм

0.0.614.87

цвет серый RAL 7035, 1 шт., макс. размеры панели 2440x1220 мм

0.0.614.88

Пластик 16 мм, ESD



$m = 24.25 \text{ kg/m}^2$

цвет серый RAL 7035, длина макс. 2410x1190 мм

0.0.487.65

цвет серый RAL 7035, 1 шт., макс. размеры панели 2440x1220 мм

0.0.487.64

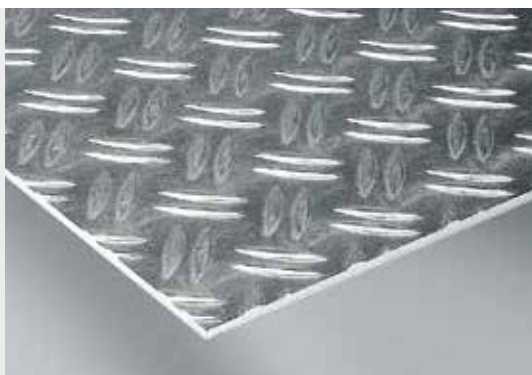

Рифленый лист

- Устойчивость и защита от скольжения

Алюминиевый рифленый лист используется для изготовления рабочих настилов и ступеней.

Характеристика	Значение
Плотность	2.7 г/см ³
Модуль упругости	70 000 Н/мм ²
Прочность на растяжение	200 Н/мм ²
Удлинение при разрыве A5	5%

Алюминиевый рифленый лист 5 мм

AlMg3

Рифление «Дуэт» DIN EN 1386

Толщина листа 3,5 мм

Размеры панели около 3000x1500 мм

$m = 9.90 \text{ kg/m}^2$

холоднокатанные листы (не обезжирены), длина макс. 2970x1470 мм 0.0.428.53

холоднокатанные листы (не обезжирены), 1 шт., макс. размеры панели 3000x1500 мм 0.0.457.18

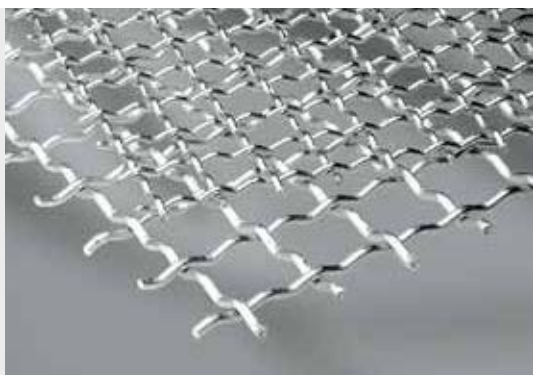

Алюминиевая гофрированная сетка

- Для легких щитов и кожухов
- Особенно легко подвергается механической обработке

Гофрированная сетка подходит для изготовления щитов, кожухов и перегородок, особенно при использовании зажимных профилей. Сетка изготавливается из проволоки из анодированного алюминия, что позволяет использовать ее как в помещениях, так и на улице (на постоянной основе).

Обратите внимание на особенности резки алюминиевой гофрированной сетки под заданный размер: допуск при резке соответствует классу C в соответствии с DIN ISO 2768.

Характеристика	Значение
Плотность	2.7 г/см ³
Модуль упругости	70 000 Н/мм ²
Прочность на растяжение	120 Н/мм ²
Удлинение при разрыве A5	5%
Анодированный, ест. цвет	E6/EV1
Мин. толщина слоя	10 мкм
Твердость слоя	250 - 350HV

Алюминиевая гофрированная сетка 3 мм 20x20

Алюминий, анодированный
 Размеры панели около 3000x1800 мм
 Минимальная ширина 150 мм
 Шаг сетки 20 мм
 Толщина проволоки: 3 мм
 $m = 1.80 \text{ kg/m}^2$

анодированный алюминий, цвет естественный, длина макс. 2970x1780 мм	0.0.196.66
анодированный алюминий, цвет естественный, 1 шт., макс. 3000x1810 мм	0.0.436.93

Алюминиевая гофрированная сетка 4 мм 30x30

Алюминий, анодированный
 Размеры панели около 3000x1810 мм
 Минимальная ширина 150 мм
 Шаг сетки 30 мм
 Толщина проволоки: 4 мм
 $m = 2.10 \text{ kg/m}^2$

анодированный алюминий, цвет естественный, длина макс. 2970x1780 мм	0.0.265.13
анодированный алюминий, цвет естественный, 1 шт., макс. 3000x1810 мм	0.0.436.94

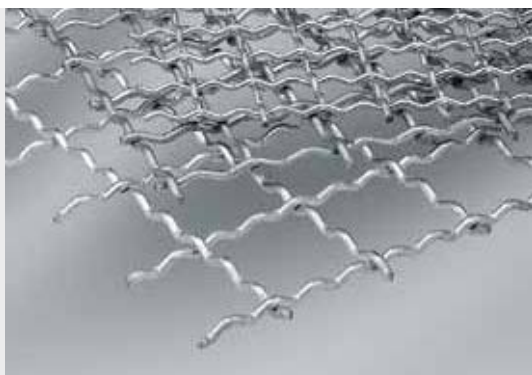

Стальная гофрированная сетка

- Для изделий высокой прочности
- Выпускается сетка трех разных размеров ячейки

Стальная гофрированная сетка идеально подходит для обеспечения безопасности оборудования, подвергающегося большим напряжениям, так как она изготавливается из очень жесткой стальной проволоки. Крепление сетки осуществляется специальными зажимными профилями. Стальная гофрированная сетка изготавливается из электрооцинкованной проволоки.

Обратите внимание на особенности резки стальной гофрированной сетки под заданный размер: допуск при резке соответствует классу C в соответствии с DIN ISO 2768.

Характеристика	Значение
Плотность	7.85 г/см ³
Модуль упругости	210 000 Н/мм ²
Прочность на разрыв	350 Н/мм ²
Оцинковка	DIN 50960 - Fe/Zn 12A

Материалы, используемые для изготовления всех следующих изделий:

Сталь

Стальная гофрированная сетка 3 мм 20x20

Размеры панели около 3000x1810 мм
 Минимальная ширина 150 мм
 Шаг сетки 20 мм
 Толщина проволоки: 3 мм
 $m = 5.00 \text{ kg/m}^2$

блестящее цинковое покрытие, длина макс. 2970x1780 мм	0.0.428.32
блестящее цинковое покрытие, 1 шт., макс. 3000x1810 мм	0.0.457.36

Стальная гофрированная сетка 4 мм 30x30

Размеры панели около 3000x1810 мм
 Минимальная ширина 150 мм
 Шаг сетки 30 мм
 Толщина проволоки: 4 мм
 $m = 6.20 \text{ kg/m}^2$

блестящее цинковое покрытие, длина макс. 2970x1780 мм	0.0.428.34
блестящее цинковое покрытие, 1 шт., макс. 3000x1810 мм	0.0.457.37

Стальная гофрированная сетка 4 мм 40x40

Размеры панели около 3000x1810 мм
 Минимальная ширина 150 мм
 Шаг сетки 40 мм
 Толщина проволоки: 4 мм
 $m = 4.50 \text{ kg/m}^2$

блестящее цинковое покрытие, длина макс. 2970x1780 мм	0.0.428.36
блестящее цинковое покрытие, 1 шт., макс. 3000x1810 мм	0.0.457.38



Решетка со сдвоенными прутьями

- Устойчива даже без рамы
- Выпускаются решетки с ячейками разной ширины (два варианта)

Устойчивый сам по себе панельный элемент для создания свободно стоящих защитных ограждений. Доступны решетки с ячейками разной ширины: 25 и 50 мм.

Для защиты от коррозии решетки со сдвоенными прутьями подвергают горячей оцинковке. Они могут быть окрашены в соответствии с требованиями заказчика.

С завода-изготовителя решетки поставляются с черным порошковым покрытием.

Характеристика	Значение
Плотность	7.85 г/см ³
Модуль упругости	210 000 Н/мм ²
Прочность на разрыв	350 Н/мм ²
Горячая оцинковка	Мин. толщина слоя 70 мкм
Порошковое покрытие	Черный RAL9005 Мин. толщина слоя 70 мкм

Через узкие отверстия решетки невозможно просунуть руку (требование EN 294).

Характеристика	Значение	
Ширина сетки [мм]	25	50
Размеры отверстия a [мм]	19	44
Расст. до опасной зоны b [мм]	> 120	> 850

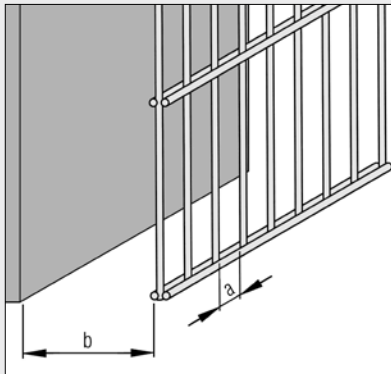

Подвес для решетки со сдвоенными прутьями  213

Материалы, используемые для изготовления всех следующих изделий:

Сталь

Решетка со сдвоенными прутьями 25x200, 1830x958

Диаметр проволоки: 6/8 мм
Ширина ячейки: 25x200 мм
Высота: 1830 мм
Ширина: 958 мм
m = 20.5 kg

блестящее цинковое покрытие, 1 шт.

0.0.476.47

Решетка со сдвоенными прутьями 25x200, 1830x958

Диаметр проволоки: 6/8 мм
Ширина ячейки: 25x200 мм
Высота: 1830 мм
Ширина: 958 мм
m = 22.0 kg

цвет черн., 1 шт.

0.0.446.08

Решетка со сдвоенными прутьями 25x200, 1830x2008

Диаметр проволоки: 6/8 мм
Ширина ячейки: 25x200 мм
Высота: 1830 мм
Ширина: 2008 мм
m = 42.3 kg

блестящее цинковое покрытие, 1 шт.

0.0.476.46

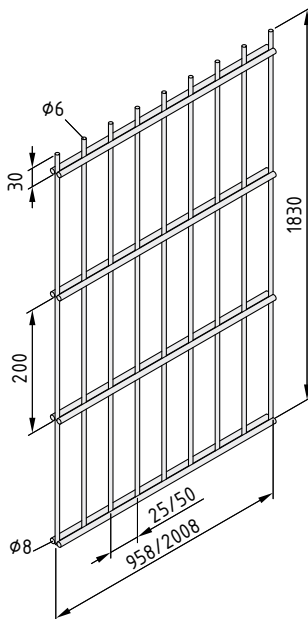

Решетка со сдвоенными прутьями 25x200, 1830x2008

Диаметр проволоки: 6/8 мм
 Ширина ячейки: 25x200 мм
 Высота: 1830 мм
 Ширина: 2008 мм
 m = 45.0 kg

цвет черн., 1 шт. 0.0.446.07

Решетка со сдвоенными прутьями 50x200, 1830x958

Диаметр проволоки: 6/8 мм
 Ширина ячейки: 50x200 мм
 Высота: 1830 мм
 Ширина: 958 мм
 m = 13.8 kg

блестящее цинковое покрытие, 1 шт. 0.0.476.49

Решетка со сдвоенными прутьями 50x200, 1830x958

Диаметр проволоки: 6/8 мм
 Ширина ячейки: 50x200 мм
 Высота: 1830 мм
 Ширина: 958 мм
 m = 14.5 kg

цвет черн., 1 шт. 0.0.446.06

Решетка со сдвоенными прутьями 50x200, 1830x2008

Диаметр проволоки: 6/8 мм
 Ширина ячейки: 50x200 мм
 Высота: 1830 мм
 Ширина: 2008 мм
 m = 28.6 kg

блестящее цинковое покрытие, 1 шт. 0.0.476.48

Решетка со сдвоенными прутьями 50x200, 1830x2008

Диаметр проволоки: 6/8 мм
 Ширина ячейки: 50x200 мм
 Высота: 1830 мм
 Ширина: 2008 мм
 m = 30.0 kg

цвет черн., 1 шт. 0.0.446.05

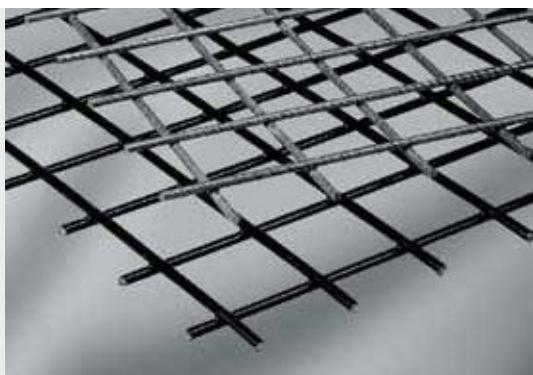

Стальная решетка

- Устойчивый и прочный материал
- Допускается крепление на решетке легких объектов

Высокая устойчивость стальной решетки (прямые прутья, крепление сваркой) позволяет устанавливать панели из этого материала непосредственно в продольные пазы профилей.

Характеристика	Значение
Плотность	7.85 г/см ³
Модуль упругости	210 000 Н/мм ²
Прочность на разрыв	350 Н/мм ²
Оцинковка	60 г/м ²
Порошковое покрытие	цвет черный RAL9005 Мин. толщина слоя 70 мкм

Стальная решетка 3.8 мм 40x40

Стальные (прямые) прутья
Сварка, электрооцинковка
Около 2500x1000 мм
Шаг сетки: 40 мм Толщина прутьев: 3,8 мм
m = 5.10 kg/m²

блестящее цинковое покрытие, длина макс. 2470x970 мм	0.0.428.38
блестящее цинковое покрытие, 1 шт., макс. 2000x1000 мм	0.0.457.20

Стальная решетка 3.8 мм 40x40

Стальные (прямые) прутья
Сварка, горячая оцинковка, порошковое покрытие
Около 2000x1000 мм
Шаг сетки: 40 мм Толщина прутьев: 3,8 мм
m = 5.30 kg/m²

цвет черн., длина макс. 1970x970 мм	0.0.428.39
цвет черн., 1 шт., макс. 2000x1000 мм	0.0.457.19

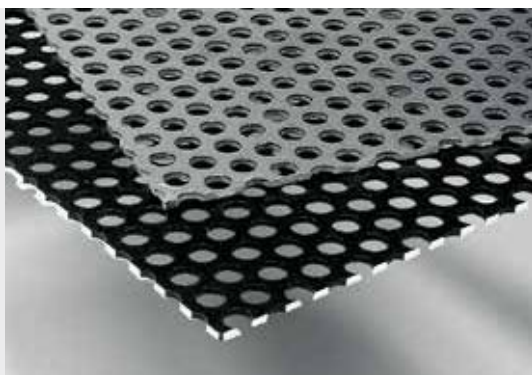

Перфорированный лист

- Стильный материал, допускающий движение воздуха
- Для экранов и вентиляционных отверстий

Алюминиевый перфорированный лист находит широкое применение в различных областях. Он может использоваться для создания экранов, в качестве покрытия для полов и потолков, через которое могут проходить воздух и пыль, в качестве материала для полок, а также для изготовления декоративных стальных панелей. Листы с порошковым покрытием обладают стойкостью к воздействию природных явлений.

Характеристика	Значение
Плотность	2.7 г/см ³
Модуль упругости	70 000 Н/мм ²
Прочность на разрыв	200 Н/мм ²
Оцинковка	60 г/м ²
Порошковое покрытие	цвет черн. RAL9005 Мин. толщина слоя 70 мкм

Алюминиевый перфорированный лист

AlMg3

Холоднокатаные (не обезжиренные) листы или листы с покрытием
Диаметр отверстия = 10 мм, ряды отверстий смещены друг относительно друга

DIN 24041; остаточная площадь около 60%

Размеры панели около 3000x1500 мм

m = 4.80 kg/m²

холоднокатаные листы (не обезжирены), длина макс. 2970x1470 мм	0.0.428.29
холоднокатаные листы (не обезжирены), 1 шт., макс. размеры панели 3000x1500 мм	0.0.457.12
цвет черн., длина макс. 2970x1470 мм	0.0.428.30
цвет черн., 1 шт., макс. размеры панели 3000x1500 мм	0.0.457.13



Звукоизолирующий материал

Для создания спокойной атмосферы в офисах и производственных помещениях

- Поглощает шумы средних и высоких частот
- Подходит для создания панельных элементов для различных кожухов
- Для функциональных перегородок в офисах с открытой планировкой

Звукоизолирующий материал препятствует распространению звука в окружающей среде и может использоваться как для полной отделки помещений, так и для создания отдельных перегородок. С одной стороны материал имеет самоклеющееся покрытие (клей на основе резины).

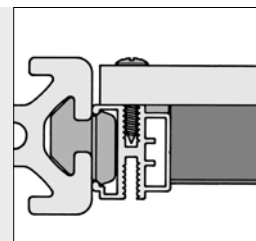
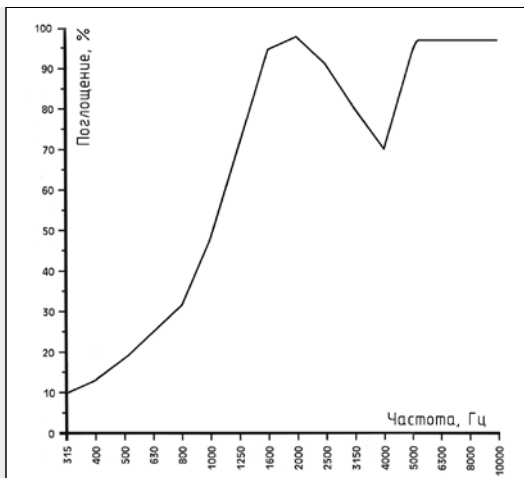

Звукоизолирующий материал приклеивается к панельным элементам. Эти панельные элементы необходимо закрепить в рамах из профилей таким образом, чтобы максимально снизить вибрации и передачу звука.

Звукоизолирующий эффект зависит от частоты возбуждения.

10

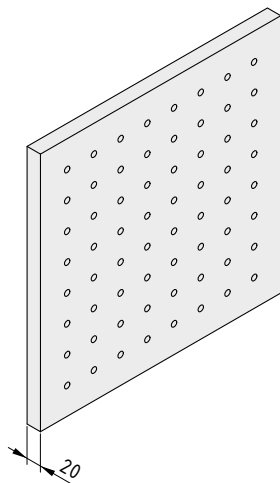

Звукоизолирующий материал 20 мм

Специальная пена из PUR
 Покрытие из перфорированной ПВХ-пленки, которое легко мыть,
 Поглощение звука по DIN 52215-63
 Температурный диапазон: -40°C ... +100°C
 Теплопроводность: 0,033 Вт/мК, DIN 52612
 Пожаробезопасность: самогашение по FMVSS 302, DIN 75200
 Размеры панелей 480x480 мм
 m = 253.0 g

цвет антрацит, 1 шт.

0.0.440.75



Краевые профили S3 Al

- Привлекательная отделка
- Защита от острых кромок

Краевые профили для отделки кромок панельных элементов толщиной 3 мм, кромки которых после резки должны быть закрыты (например, алюминиевый перфорированный лист и др.).

Краевые профили можно резать под углом 90° или под косым углом.

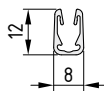

Краевые профили S3 Al

Алюминий, анодированный

A [cm ²]	m [g/m]
0.33	89
цвет естественный , 1 шт., длина 2000 мм	
0.0.457.45	
цвет черн., 1 шт., длина 2000 мм	
0.0.440.56	

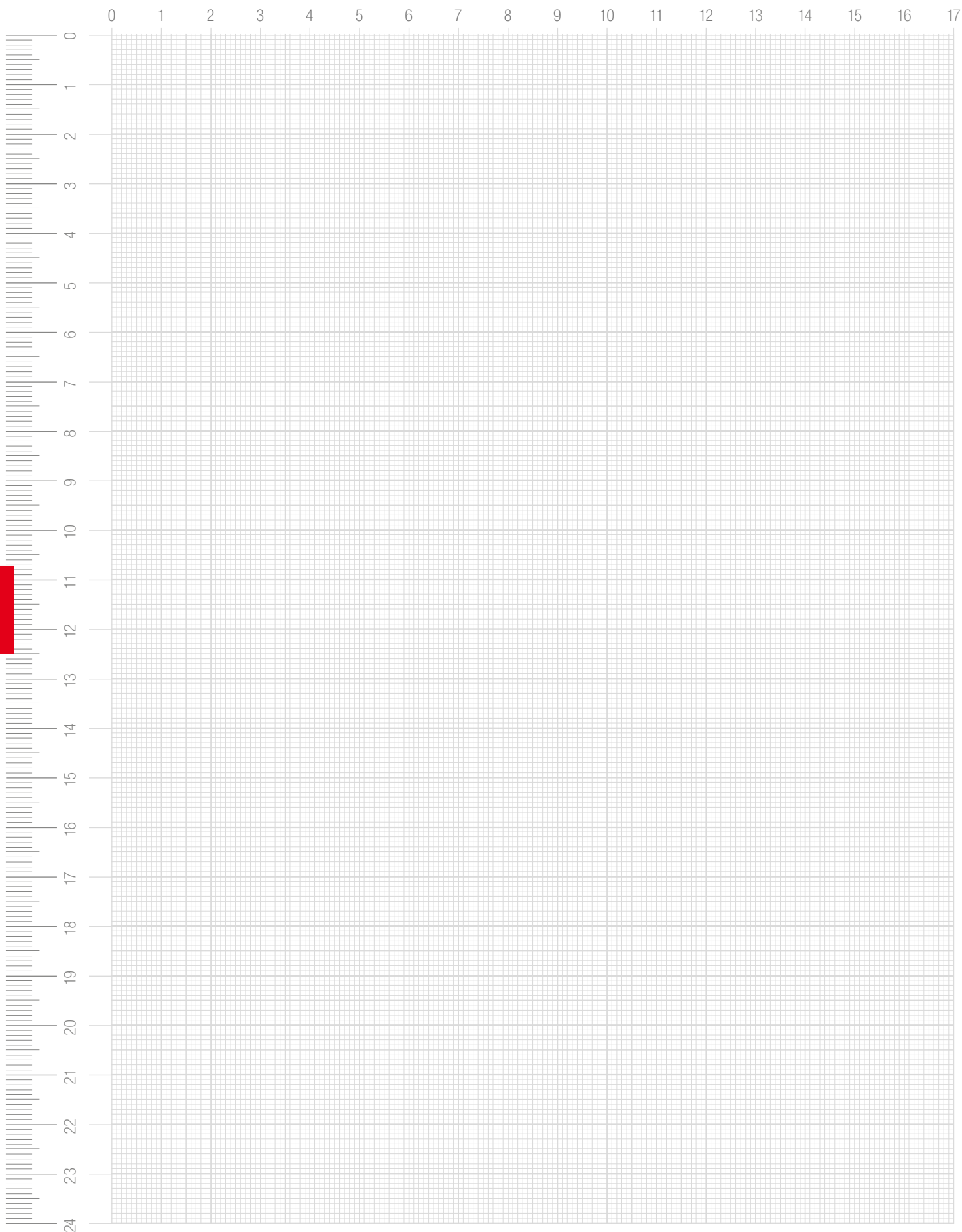



НАПОЛЬНЫЕ ЭЛЕМЕНТЫ

11

Регулируемые опоры

Роликовые опоры

Принадлежности для напольных элементов

Напольные элементы
Изделия в данном разделе



Выравнивающие шарнирные ножки

- Резьбовые шпильки для регулировки по высоте
- Металлическая или пластиковая пластина опоры

319



Шарнирные опоры X

- Совместимость с профилями X
- Компенсация уклона за счет шарового шарнира

322



Резиновые вставки

- Защищают полы от повреждения
- Увеличивают трение, предотвращают непреднамеренное перемещение

323



Противовибрационная вставка D80

- Уменьшает вибрации и поглощает удары
- Стойкость к старению и коррозии

324



Зажимы для опор

- Дополнительные крепления для шарнирных опор
- Для крепления на полах и стенах

326



Установочный кронштейн для опор

- Крепление шарнирных опор с возможностью регулировки высоты
- Устанавливается на боковые поверхности профилей

327



Регулируемая опора PA

- Для столов и легкого оборудования
- Регулировка без использования инструментов

328



L-образные опоры

- Для тяжелого и стационарного оборудования
- Для крепления к стенам и полам

329



Опора стойки 8 240x160

- Устойчивое крепление для свободно стоящих кожухов и щитов
- Может быть привинчено к полу

333



Опорная пластина для перегородок

- Крепление для одной или двух секций перегородок
- Устойчива и проста в установке

335



Опорные плиты

- Устойчивый элемент на торце профиля стойки
- Выравнивание при помощи регулировочных винтов

338



Роликовые опоры

- Большой выбор размеров и материалов
- Исключительная прочность и долговечность

340



Кронштейн для роликовой опоры 8 80x40

- Низкое расположение центра тяжести повышает устойчивость конструкции
- Эластичная защита от ударов и царапин

354



Комплекты креплений для пола

- Для крепления на полах и стенах
- Особенно подходят для бетонных покрытий

355

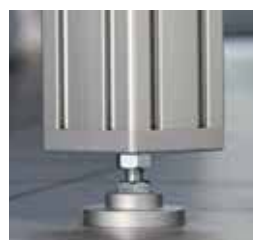

Опорные / транспортировочные плиты

- Устойчивые элементы, устанавливаемые на торцах профилей
- Для надежного крепления роликовых и шарнирных опор

357

Шарнирные опоры

- Резьбовые шпильки обеспечивают возможность регулировки по высоте
- Компенсация уклона за счет шарового шарнира
- Металлический или опорный подпятник PA
- Доступны ESD-безопасные модели из нержавеющей стали

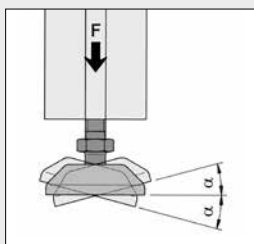

Регулируемая опора	Нагрузка F (верт.)	Уклон α
D20, M5x45	750 Н	15°
D20, M5x45 нерж.	1 500 Н	7°
D30, M6x45	900 Н	15°
D30, M6x45 нерж.	1 500 Н	7°
D30, M6x60	900 Н	15°
D40, M8x60	1 500 Н	15°
D40, M8x60 нерж.	10 000 Н	7°
D40, M8x80	1 500 Н	15°
D40, M10x80	1 500 Н	15°
D60, M10x75	5 000 Н	7°
D60, M12x75	5 000 Н	7°
D60, M12x75 нерж.	15 000 Н	7°
D60, M10x120	5 000 Н	7°
D60, M12x120	5 000 Н	7°
D80, M10x80	10 000 Н	7°
D80, M12x100	10 000 Н	7°
D80, M16x100	10 000 Н	7°
D80, M16x100 нерж.	20 000 Н	7°
D80, M12x160	10 000 Н	7°
D80, M16x160	10 000 Н	7°

Шарнирные опоры с возможностями регулировки подходят для применения в конструкциях любых типов. В зависимости от конкретного применения регулируемые опоры могут устанавливаться в центральные отверстия профилей или крепиться на различных сочетаниях опорных или транспортировочных пластин. Область применения опор может быть расширена за счет различных вставок и зажимов.

Компенсация уклона за счет шарика и гнезда.

Шарнирные опоры с подпятниками PA

Информация относится ко всем перечисленным ниже изделиям:

Шпилька, сталь, блестящее цинковое покрытие
 Опорные плиты, PA
 Шестигранная гайка DIN 934, сталь, блестящее цинковое покрытие

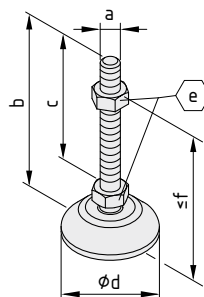

Шарнирная опора D20, M5x45						
a	b [mm]	c [mm]	d [mm]	e [mm]	f [mm]	m [g]
M5	44	32	19.5	8	33	7.0
цвет черн., 1 шт.						0.0.464.75
Шарнирная опора D30, M6x45						
a	b [mm]	c [mm]	d [mm]	e [mm]	f [mm]	m [g]
M6	48	32	29.5	10	35	16.0
цвет черн., 1 шт.						0.0.434.52
Шарнирная опора D30, M6x60						
a	b [mm]	c [mm]	d [mm]	e [mm]	f [mm]	m [g]
M6	63	47	29.5	10	50	17.0
цвет черн., 1 шт.						0.0.434.51

Шарнирная опора D40, M8x60

a	b [mm]	c [mm]	d [mm]	e [mm]	f [mm]	m [g]
M8	63	41	39	13	50	37.0
цвет черн., 1 шт.						0.0.364.68
цвет серый RAL 7042, 1 шт.						0.0.636.97

Шарнирная опора D40, M8x80

a	b [mm]	c [mm]	d [mm]	e [mm]	f [mm]	m [g]
M8	83	60	39	13	70	43.0
цвет черн., 1 шт.						0.0.265.69
цвет серый RAL 7042, 1 шт.						0.0.636.99

Шарнирная опора D40, M10x80

a	b [mm]	c [mm]	d [mm]	e [mm]	f [mm]	m [g]
M10	83	60	39	17	65	65.0
цвет черн., 1 шт.						0.0.265.74
цвет серый RAL 7042, 1 шт.						0.0.637.01

Шарнирные опоры с металлическим подпятником

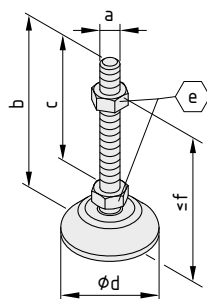

Информация относится ко всем перечисленным ниже изделиям:

Шпилька, сталь, блестящее цинковое покрытие

Опорная плита, литой цинк

Шестигранная гайка DIN 934, сталь, блестящее цинковое покрытие

Шарнирная опора D60, M10x75

a	b [mm]	c [mm]	d [mm]	e [mm]	f [mm]	m [g]
M10	75	52	57	17	55	140.0
цвет черн., 1 шт.						0.0.439.29
цвет белого алюминия RAL 9006, 1 шт.						0.0.635.49

Шарнирная опора D60, M10x120

a	b [mm]	c [mm]	d [mm]	e [mm]	f [mm]	m [g]
M10	120	97	57	17	100	163.0
цвет черн., 1 шт.						0.0.439.30
цвет белого алюминия RAL 9006, 1 шт.						0.0.635.51

Шарнирная опора D60, M12x75

a	b [mm]	c [mm]	d [mm]	e [mm]	f [mm]	m [g]
M12	75	52	57	19	55	162.0
цвет черн., 1 шт.						0.0.439.22
цвет белого алюминия RAL 9006, 1 шт.						0.0.635.43

Шарнирная опора D60, M12x120

a	b [mm]	c [mm]	d [mm]	e [mm]	f [mm]	m [g]
M12	120	97	57	19	100	193.0
цвет черн., 1 шт.						0.0.439.23

Шарнирная опора D80, M10x80

a	b [mm]	c [mm]	d [mm]	e [mm]	f [mm]	m [g]
M10	80	53	76	17	60	263.0
цвет черн., 1 шт.						0.0.432.84
цвет белого алюминия RAL 9006, 1 шт.						0.0.635.24

Шарнирная опора D80, M12x100

a	b [mm]	c [mm]	d [mm]	e [mm]	f [mm]	m [g]
M12	100	72	76	19	80	300.0
цвет черн., 1 шт.						0.0.265.67

Шарнирная опора D80, M12x160

a	b [mm]	c [mm]	d [mm]	e [mm]	f [mm]	m [g]
M12	160	132	76	19	140	340.0
цвет черн., 1 шт.						0.0.265.68
цвет белого алюминия RAL 9006, 1 шт.						0.0.635.17

Шарнирная опора D80, M16x100

a	b [mm]	c [mm]	d [mm]	e [mm]	f [mm]	m [g]
M16	100	72	76	24	80	366.0
цвет черн., 1 шт.						0.0.265.29
цвет белого алюминия RAL 9006, 1 шт.						0.0.635.20

Шарнирная опора D80, M16x160

a	b [mm]	c [mm]	d [mm]	e [mm]	f [mm]	m [g]
M16	160	132	76	24	140	450.0
цвет черн., 1 шт.						0.0.265.66
цвет белого алюминия RAL 9006, 1 шт.						0.0.636.95

Защита от коррозии и электростатических разрядов

Информация относится ко всем перечисленным ниже изделиям:

- Шпилька, сталь
- Опорная плита, сталь
- Шестигранная гайка DIN 934,

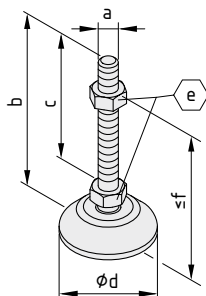

Шарнирная опора D20, M5x45

a	b [mm]	c [mm]	d [mm]	e [mm]	f [mm]	m [g]
M5	44	32	19.5	8	33	19.0
нержавеющая сталь, 1 шт.						0.0.464.81

Шарнирная опора D30, M6x45

a	b [mm]	c [mm]	d [mm]	e [mm]	f [mm]	m [g]
M6	48	32	29.5	10	35	47.0
нержавеющая сталь, 1 шт.						0.0.478.22

Шарнирная опора D40, M8x60

a	b [mm]	c [mm]	d [mm]	e [mm]	f [mm]	m [g]
M8	63	41	39	13	50	107.0
нержавеющая сталь, 1 шт.						0.0.475.41

Шарнирная опора D40, M10x80

a	b [mm]	c [mm]	d [mm]	e [mm]	f [mm]	m [g]
M10	83	60	39	17	65	95.0
нержавеющая сталь, 1 шт.						0.0.640.57

Шарнирная опора D60, M12x75

a	b [mm]	c [mm]	d [mm]	e [mm]	f [mm]	m [g]
M12	75	52	57	19	55	185.0
нержавеющая сталь, 1 шт.						0.0.478.13

Шарнирная опора D80, M16x100

a	b [mm]	c [mm]	d [mm]	e [mm]	f [mm]	m [g]
M16	100	72	76	24	80	435.0
нержавеющая сталь, 1 шт.						0.0.476.39



Шарнирные опоры X

- Совместимы с профилями X
- Компенсация уклона за счет шарового шарнира
- Металлический или опорный подпятник из PA

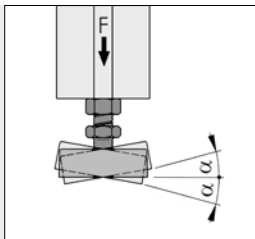

Регулируемая опора	Нагрузка F (верт.)	Уклон α
X D40, M8x60	1 500 Н	15°
X D40, M8x80	1 500 Н	15°
X D40, M10x80	1 500 Н	15°
X D80, M16x100	10 000 Н	7°

Информация относится ко всем перечисленным ниже изделиям:

Шпилька, сталь, блестящее цинковое покрытие

Опорные плиты, PA

Шестигранная гайка DIN 934, сталь, блестящее цинковое покрытие

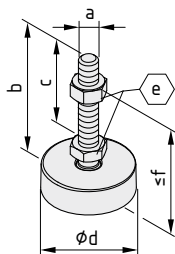

Шарнирная опора X D40, M8x60 Серия

a	b [mm]	c [mm]	d [mm]	e [mm]	f [mm]	m [g]
M8	63	41	38	13	50	38.0
цвет серый RAL 7042, 1 шт.						0.0.602.44

Шарнирная опора X D40, M8x80 Серия

a	b [mm]	c [mm]	d [mm]	e [mm]	f [mm]	m [g]
M8	83	60	38	13	70	45.0
цвет серый RAL 7042, 1 шт.						0.0.602.46

Шарнирная опора X D40, M10x80 Серия

a	b [mm]	c [mm]	d [mm]	e [mm]	f [mm]	m [g]
M10	83	60	38	17	65	64.0
цвет серый RAL 7042, 1 шт.						0.0.496.02

Информация относится ко всем перечисленным ниже изделиям:

Шпилька, сталь, блестящее цинковое покрытие

Опорная плита, литой цинк

Шестигранная гайка DIN 934, сталь, блестящее цинковое покрытие

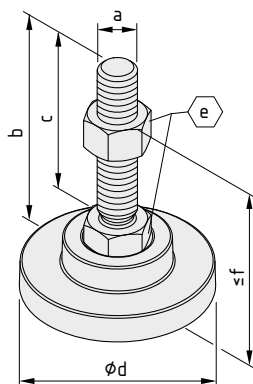

Шарнирная опора X D80, M16x100 Серия

a	b [mm]	c [mm]	d [mm]	e [mm]	f [mm]	m [g]
M16	105.5	73.5	78	24	73	457.0
цвет белого алюминия RAL 9006, 1 шт.						0.0.496.03



Резиновые вставки

- Защищают полы от повреждения
- Увеличивают трение, предотвращают непреднамеренное перемещение
- Совместимы с шарнирными опорами D30, D40, D60 и D80
- Доступны также изделия для серии X



Резиновая вставка D80 может также использоваться совместно с регулируемой опорой 8 РА. При этом габаритная высота последней увеличивается на 12 мм.

Резиновые вставки используются для предотвращения скольжения, а также для защиты пола. Они могут быть установлены на шарнирные опоры D30 и D40 (не из нержавеющей стали), D60 и D80.

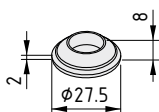

Резиновая вставка D30

NBR
Твердость по Шору 80°, стойкость к воздействию масла и воды
m = 3.0 g

цвет черн., 1 шт.

0.0.434.50

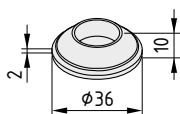

Резиновая вставка D40

NBR
Твердость по Шору 80°, стойкость к воздействию масла и воды
m = 6.0 g

цвет черн., 1 шт.

0.0.265.70

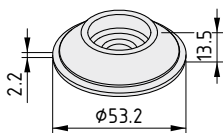

Резиновая вставка D60

NBR
Твердость по Шору 80°, стойкость к воздействию масла и воды
m = 18.0 g

цвет черн., 1 шт.

0.0.439.33

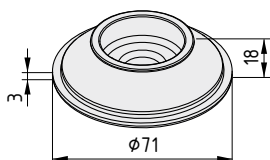

Резиновая вставка D80

NBR
Твердость по Шору 80°, стойкость к воздействию масла и воды
m = 42.0 g

цвет черн., 1 шт.

0.0.265.61

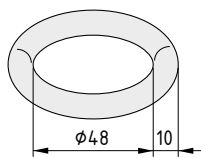

Резиновая вставка X D80

NBR
Твердость по Шору 70°, стойкость к воздействию масла и воды
m = 18.0 g

цвет черн., 1 шт.

0.0.606.51





Противовибрационная вставка D80

- Уменьшает вибрации и поглощает удары
- Стойкость к старению и коррозии
- Стойкость к воздействию масел, смазок, кислот и растворителей
- Шарнирные опоры из нержавеющей стали сохраняют ESD-функциональность

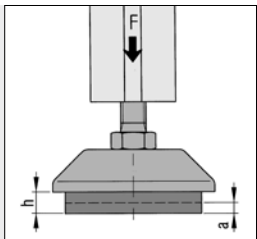

F	a
2 000 Н	4 мм
10 000 Н	6 мм

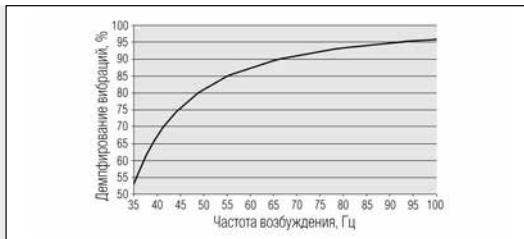

Эффективная высота (h) без нагрузки составляет 9 мм. Значение h уменьшается при сжатии вставки в зависимости от усилия F.

Уровень демпфирования вибраций зависит от частоты возбуждения. Удары (возбуждение меньше собственной частоты) гасятся за счет самодемпфирования.

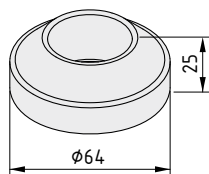

Противовибрационная вставка D80

Сталь
 Самодемпфирование: Около 15%
 Собственная частота: 20-25 Гц
 Усиление при резонансе: Около 3.3
 Статическая нагрузка $F_{\text{стат}}$: 2 000 Н
 Макс. динамическая нагрузка $F_{\text{дин}}$: 10 000 Н
 $m = 115.0 \text{ g}$

нержавеющая сталь, 1 шт.

0.0.458.93



Регулируемая опора 80x40, M12x120

- Опора прямоугольного сечения для установки заподлицо со стенами
- Возможность регулировки по высоте

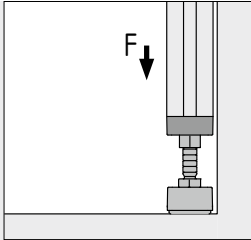

$F_{\text{макс.}} = 5000 \text{ Н}$



Для того чтобы предотвратить перемещения и защитить пол от повреждений, рекомендуется использовать резиновые вставки.

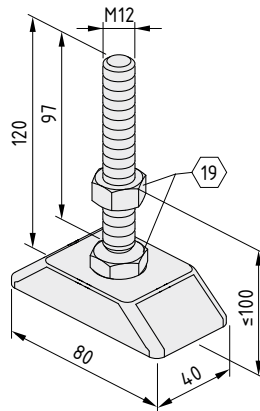

Регулируемая опора 80x40, M12x120

Шпилька, сталь, блестящее цинковое покрытие
 Опорный подпятник, литой цинк, цвет черн.
 Шестигранная гайка DIN 934-M12, сталь, блестящее цинковое покрытие
 $m = 280.0 \text{ г}$

1 шт. 0.0.608.93

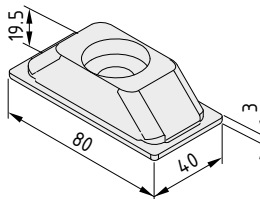

Резиновая вставка 80x40

NBR
 Твердость по Шору 80°, стойкость к воздействию масла и воды
 $m = 43.1 \text{ г}$

цвет черн., 1 шт. 0.0.609.05



Зажимы для опор

- Для крепления шарнирной опоры на месте
- Для крепления на полах и стенах
- Доступны также изделия для серии X

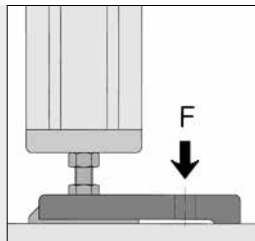
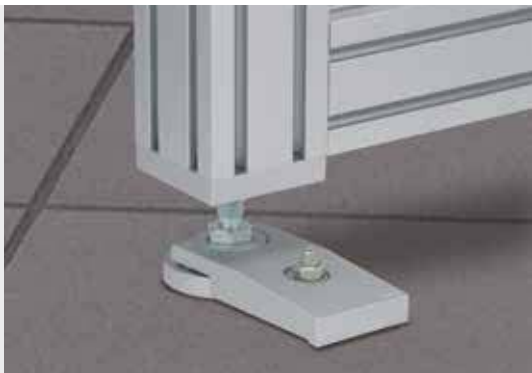

Допустимая нагрузка на зажимы в точке крепления составляет $F_{\text{доп.}} = 5000 \text{ Н}$.

Выпускаются специальные зажимы для крепления шарнирных опор X D80.

Зажимы для опор X D80 можно использовать совместно с опорами X D80.

Они применяются для крепления конструкций из профилей X 8 к полам и стенам.

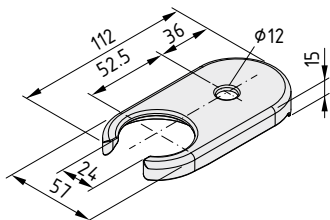

Зажим для опор D60

Литой цинк
 $m = 223.0 \text{ g}$

цвет черн., 1 шт.

0.0.439.37

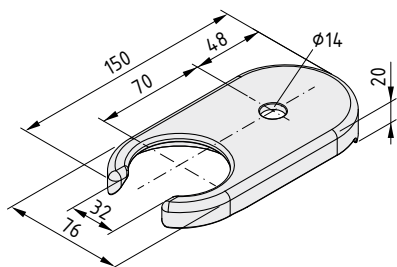

Зажим для опор D80

Литой цинк
 $m = 492.0 \text{ g}$

цвет черн., 1 шт.

0.0.265.30

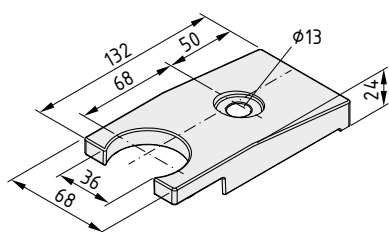

Зажим для опор X D80



Литой цинк
 $m = 480.0 \text{ g}$

цвет белого алюминия RAL 9006, 1 шт.

0.0.495.96



Установочный кронштейн для опор

- Крепление шарнирных опор с возможностью регулировки высоты
- Устанавливается на боковые поверхности профилей

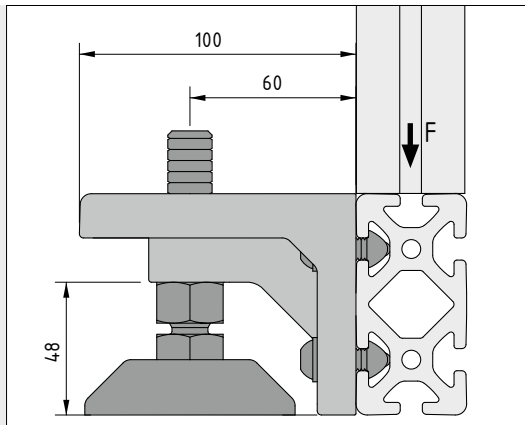

Установочный кронштейн для опор 8 D80 позволяет регулировать высоту последних при помощи резьбовой шпильки M16 (главным образом - шарнирные опоры D80, M16). Опора располагается сбоку от каркасной конструкции. Оборудование или системы устанавливаются на минимальном расстоянии от пола, но сохраняется возможность регулировки по высоте.

Максимально допустимая нагрузка на установочный кронштейн для опор составляет $F = 4000$ Н. Не допускается превышение несущей способности регулируемой опоры.

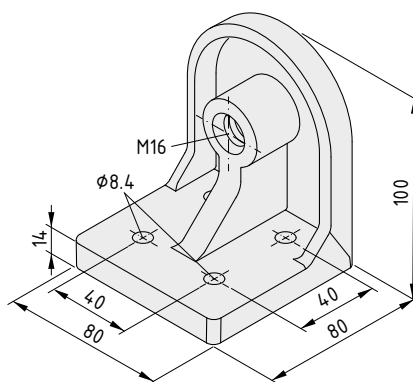

Установочный кронштейн для опор 8 D80



Литой алюминий
 $m = 363.0$ g

цвет белого алюминия RAL 9006, 1 шт.

0.0.612.01

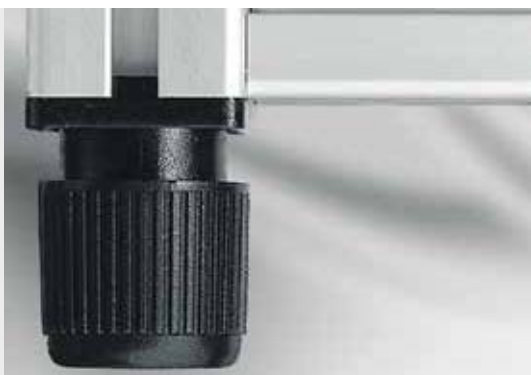

Регулируемая опора PA

- Для столов и легкого оборудования
- Механизм регулировки высоты, не требующий применения инструментов
- Выпускается для профилей 8 40x40, D40, X 8 40x40

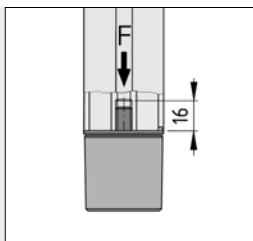
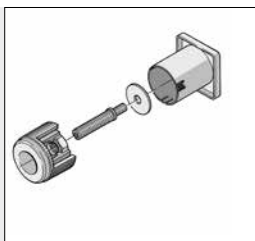

$F_{\text{дон.}} = 1\,500\text{ Н}$

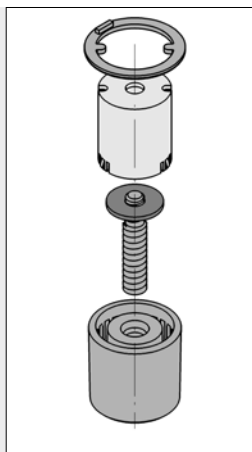

В центральное отверстие профиля, в котором должна быть нарезана резьба М8, ввинчивается резьбовая шпилька. Регулировка высоты может осуществляться без применения инструментов: просто поверните нижнюю часть опоры рукой.

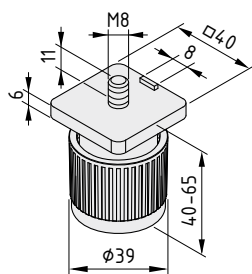

Регулируемая опора 8 PA

Корпус, PA-GF, цвет черн.
Шпилька, гайка и шайба, сталь, блестящее цинковое покрытие
 $F = 1\,500\text{ Н}$
 $m = 71.0\text{ г}$

1 шт.

0.0.196.64

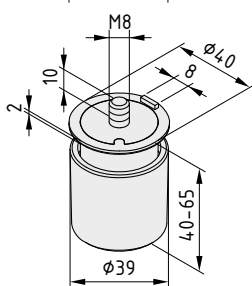

Регулируемая опора 8 D40 PA

Корпус, внутренняя часть и торцевая пластина, PA-GF, черный
Шпилька и шайба, сталь, блестящее цинковое покрытие
 $m = 69.0\text{ г}$

1 комплект

0.0.603.33

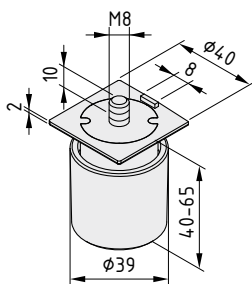

Регулируемая опора X 8 PA 40x40

Корпус, внутренняя часть и торцевая пластина, PA-GF, цвет серый
Шпилька и шайба, сталь, блестящее цинковое покрытие
 $m = 69.0\text{ г}$

1 шт.

0.0.603.74





L-образные опоры

- Для тяжелого и стационарного оборудования
- Для крепления к стенам и полам



L-образные опоры обеспечивают надежное крепление. Благодаря креплению в продольных пазах профилей возможно использование нескольких опор одновременно. Кроме того, L-образные опоры позволяют крепить профили к стенам и полам. Для этой цели item поставяет дополнительные комплекты креплений для пола.

Комплекты креплений для пола 355

Механизм регулировки L-образной опоры по высоте позволяет компенсировать неровность пола. Регулировка осуществляется поворотом регулировочного винта (1). Затем установленная высота фиксируется затяжкой крепежного винта (2), который вворачивается в боковую поверхность профиля.

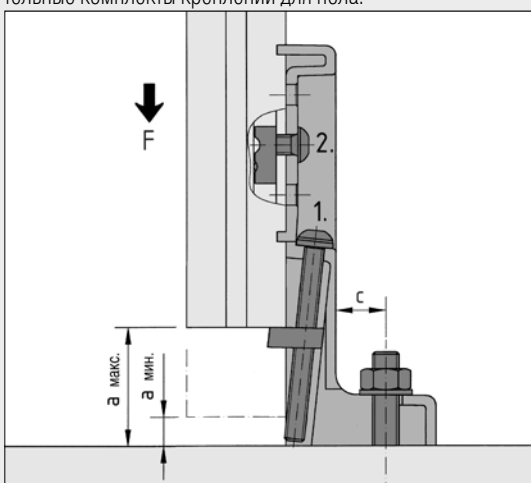

Угловая опора	a [мм]		c [мм]	F макс.
	макс.	мин.		
	53.5	8.5	8 - 16	3 000 Н
	75.0	10.0	13 - 25	6 000 Н

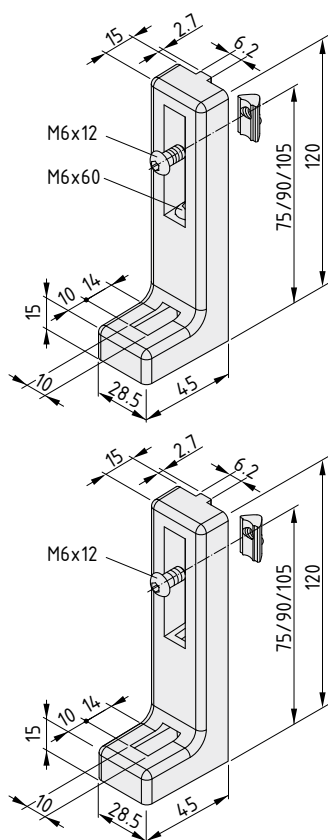

L-образная опора 6, регулируемая

Корпус, литой алюминий, цвет черн.
 Закладная гайка 6 St M6, блестящее цинковое покрытие
 Винт с полукруглой головкой ISO 7380-M6x12, сталь, блестящее цинковое покрытие
 Винт с полукруглой головкой ISO 7380-M6x60, сталь, блестящее цинковое покрытие
 Квадратная гайка M6, сталь, блестящее цинковое покрытие
 m = 111.0 g

1 шт. 0.0.434.71

L-образная опора 6, нерегулируемая

Корпус, литой алюминий, цвет черн.
 Закладная гайка 6 St M6, блестящее цинковое покрытие
 Винт с полукруглой головкой ISO 7380-M6x12, сталь, блестящее цинковое покрытие
 m = 91.0 g

1 шт. 0.0.434.70

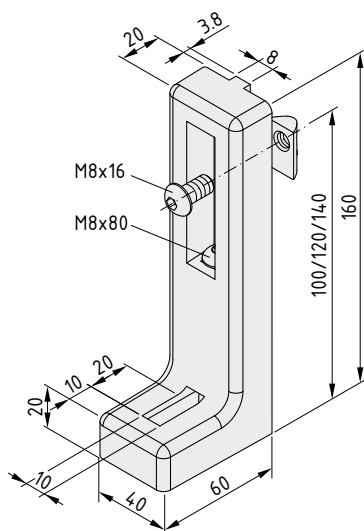

L-образная опора 8, регулируемая



Корпус, литой алюминий, цвет черн.
 Закладная гайка 8 St M8, блестящее цинковое покрытие
 Винт с полукруглой головкой ISO 7380-M8x16, сталь, блестящее цинковое покрытие
 Винт с полукруглой головкой ISO 7380-M8x80, сталь, блестящее цинковое покрытие
 Квадратная гайка M8, сталь, блестящее цинковое покрытие
 m = 272.0 g

1 шт.

0.0.196.45

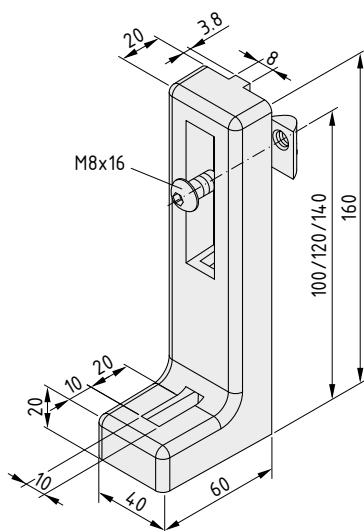

L-образная опора 8, нерегулируемая



Корпус, литой алюминий, цвет черн.
 Закладная гайка 8 St M8, блестящее цинковое покрытие
 Винт с полукруглой головкой ISO 7380-M8x16, сталь, блестящее цинковое покрытие
 m = 223.0 g

1 шт.

0.0.265.44



L-образная опора X 8, регулируемая

- Совместимость с профилями X
- Простота компенсации неровностей пола
- Простота чистки

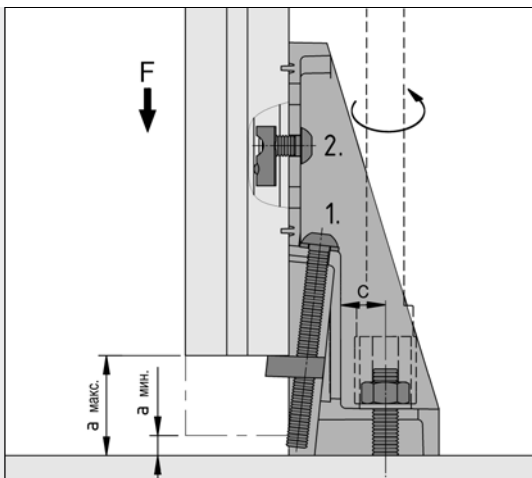

Угловая опора	a [мм]		c [мм]	F _{макс.}
	макс.	мин.		
	75.0	10.0	13 - 25	6 000 Н

Регулируемая L-образная опора X 8 - простой способ выравнивания оборудования на неровном полу за счет регулировки опор по высоте. Регулировка осуществляется поворотом регулировочного винта (1). Затем установленная высота фиксируется затяжкой крепежного винта (2), который прикрепляется к боковую поверхность профиля. L-образная опора X 8 может быть привинчена к полу при помощи комплекта креплений для пола и гаечного ключа.

Комплекты креплений для пола 355

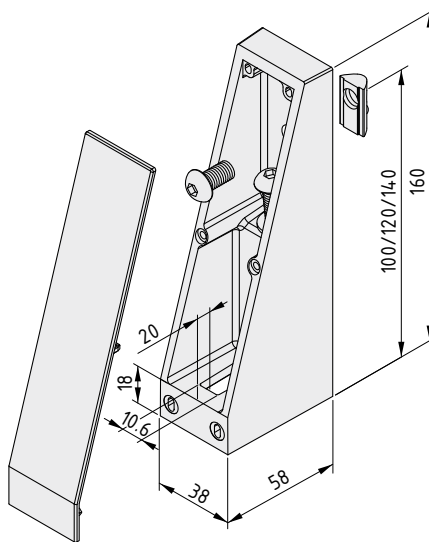

L-образная опора X 8, регулируемая



Корпус, литой алюминий, белый алюминий
 Заглушка, PA-GF, цвет серый
 Закладная гайка V 8 St M8, блестящее цинковое покрытие
 Винт с полукруглой головкой ISO 7380-M8x80, сталь, блестящее цинковое покрытие
 Винт с полукруглой головкой ISO 7380-M8x16, сталь, блестящее цинковое покрытие
 Квадратная гайка, сталь, блестящее цинковое покрытие
 Шайба DIN 433-8.4, сталь, блестящее цинковое покрытие
 m = 342.0 g

1 комплект 0.0.600.13



L-образная опора 8-12

- Исключительная устойчивость и гибкость
- Надежное крепление конструкции к полу
- Идеально подходит для крепления уже установленного и выровненного оборудования

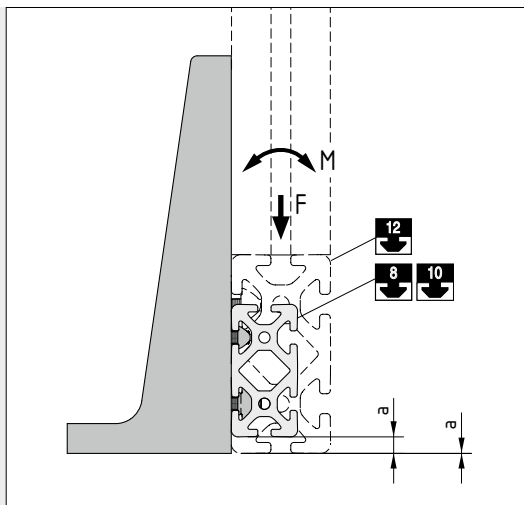
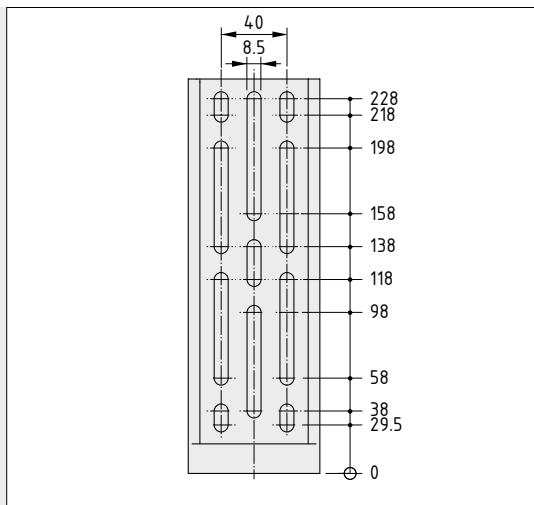

Вытянутые пазы для крепления на боковой стороне профиля совместимы по размеру поперечного сечения с профилями 8, 10 и 12.

Количество крепежных винтов может быть увеличено для повышения устойчивости. Благодаря этому L-образная опора 8-12 240x100 позволяет защитить оборудование от перемещений и вибрации.

Если используются профили 8, а крепление L-образной опоры осуществляется в нижнем продольном пазу, расстояние от пола до оборудования составляет $a = 9.5$ мм. Если используется профиль 10, это расстояние составляет $a = 4.5$ мм. При креплении L-образных опор к профилям 12 зазор между полом и оборудованием отсутствует.

$M_{\text{макс.}} = 150 \text{ Нм}$

$F_{\text{макс.}} = 4\,000 \text{ Н}$

Комплекты креплений для пола 355

11

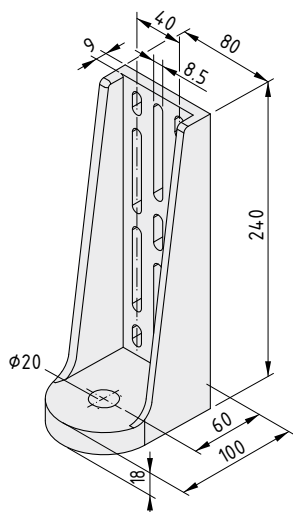

L-образная опора 8-12 240x100

Литой алюминий

$m = 750.0 \text{ г}$

цвет белого алюминия RAL 9006, 1 шт.

0.0.610.89



Опора стойки 8 240x160

Экономичное и надежное крепление к полу

- Простота выравнивания и устойчивость
- Возможность фиксации к полу
- Для отдельно стоящих ограждений и перегородок

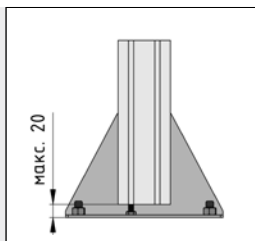
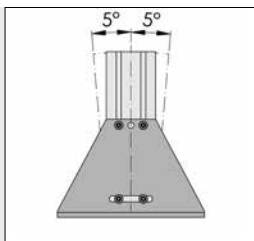

Длинный паз в нижней части опоры может использоваться для регулировки углового положения последней в целях компенсации неровностей пола ($\pm 5^\circ$).

Для регулировки высоты используется винт, который вворачивается в центральное отверстие на торце профиля стойки.

Комплекты креплений для пола

355

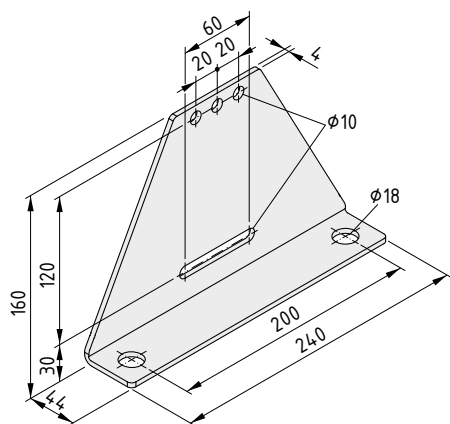

Опора стойки 8 240x160



Сталь

$m = 1.0 \text{ kg}$

цвет черн., 1 шт.

0.0.492.47



Регулируемая опора стойки 8

Опора прецизионной точности

- Несколько способов компенсировать неровности пола
- Дополнительные упоры придают опоре еще большую устойчивость
- Безопасное крепление к полу



Регулируемая опора стойки 8 представляет собой универсальное устройство, которое может устанавливаться на профили стоек перегородок, столов и стеллажей, которые необходимо устойчиво закрепить на полу. Различные варианты регулировки позволяют адаптировать регулируемую опору к условиям пола (высота, плоскостность). Профиль стойки может быть наклонен на необходимый угол ($\pm 3^\circ$) при помощи шестигранных гаек и винта. Регулировка

профиля стойки по высоте осуществляется перемещением опоры вдоль его продольного паза. Боковое выравнивание осуществляется за счет большого диаметра отверстий для креплений, которыми опора фиксируется на полу.

Доступ к сквозным отверстиям для крепления на полу возможен и после установки регулируемой опоры, поэтому сверление анкерных отверстий может быть выполнено позднее.

Комплекты креплений для пола 355

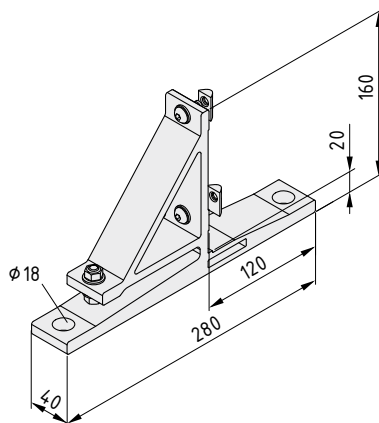

Регулируемая опора стойки 8



Регулируемая опора стойки, алюминий, анодированный, естественный цвет
 2 закладные гайки 8 St M8, сталь, блестящее цинковое покрытие
 2 винта с полукруглой головкой ISO 7380-M8x20, сталь, блестящее цинковое покрытие
 2 шестигранных гайки DIN 934 M8, сталь, блестящее цинковое покрытие
 4 шайбы DIN 125-8.4, сталь, блестящее цинковое покрытие
 Винт с полукруглой головкой ISO 7380-M8x45, сталь, блестящее цинковое покрытие
 m = 795.0 g

1 комплект

0.0.486.17

11



Боковина для регулируемой опоры стойки 8

- Боковина поддерживает регулируемую опору стойки сбоку
- Механизм регулировки угла наклона



Боковина регулируемой опоры стойки 8 используется, если необходимо укрепить опору стойки с боковой стороны. Боковина вставляется в регулируемую опору и также крепится на профиле стойки.

Угол наклона регулируется так же, как и у регулируемой опоры стойки: при помощи регулировочного винта. Боковины используются совместно с регулируемыми опорами стоек 8. При этом профиль стойки оказывается выровненным во всех плоскостях.

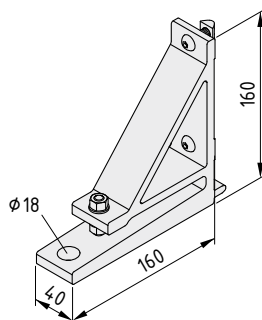

Боковина для регулируемой опоры стойки 8



Боковина регулируемой опоры стойки, алюминий, анодированный, естественный цвет
 2 закладные гайки 8 St M8, сталь, блестящее цинковое покрытие
 2 винта с полукруглой головкой ISO 7380-M8x20, сталь, блестящее цинковое покрытие
 2 шестигранных гайки DIN 934 M8, сталь, блестящее цинковое покрытие
 4 шайбы DIN 125-8.4, сталь, блестящее цинковое покрытие
 Винт с полукруглой головкой ISO 7380-M8x45, сталь, блестящее цинковое покрытие
 m = 655.0 g

1 комплект

0.0.486.18



Опорная плита для перегородок

- Исключительно устойчивое крепление
- Для одного или двух сегментов перегородки
- Высота каждого сегмента может регулироваться независимо от других

Подвижные перегородки могут использоваться для организации звукоизоляции, экранирования, обозначения определенных путей или участков и др. Новые опорные плиты для перегородок D400 представляют собой свободно стоящие легкие элементы, которые можно быстро установить.

Созданные на основе профилей 8 D40 перегородки имеют эстетичный внешний вид. Круглая форма опорных плит идеально соответствует конструкции переходников и профилей стоек. Опорная плита D400 2z позволяет скрепить друг с другом два профиля, а переходники для перегородок D40 обеспечивают возможность их поворота вокруг своей оси на любой угол и фиксацию в этом положении.

Все, что необходимо для крепления опорной плиты для перегородок - резьба в центральном отверстии профиля 8.

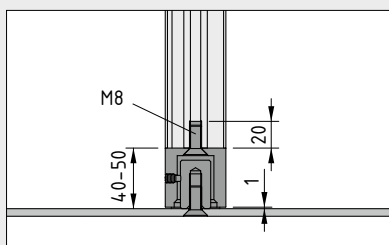
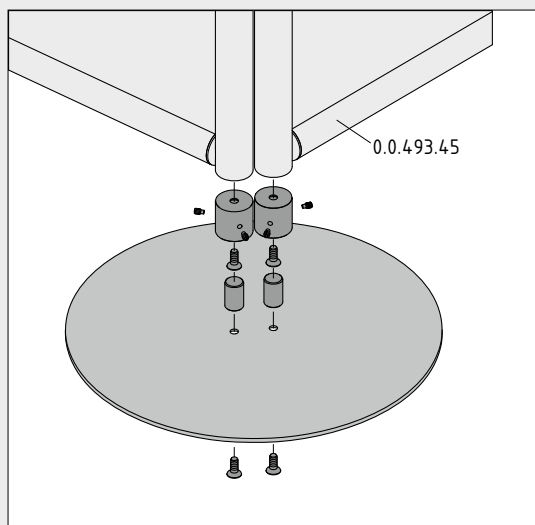

Переходник для перегородок D40 позволяет пользователям регулировать высоту и угловое положение отдельных сегментов перегородки.



Совет:

Для соединения верхних торцов профилей D40 может использоваться плоский кронштейн 8 D40/D40 (0.0.628.63). Профили закрепляются и удерживаются на постоянном расстоянии параллельно друг другу.

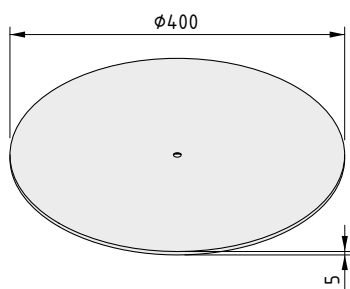

Опорная плита для перегородок D400 z

Сталь
m = 5.0 kg

цвет белого алюминия RAL 9006, 1 шт.

0.0.641.36

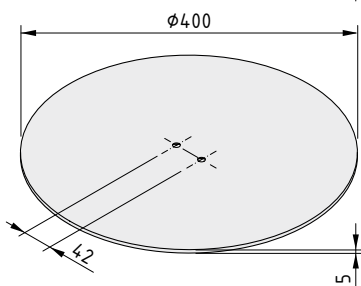

Опорная плита для перегородок D400 2z

Сталь
m = 5.0 kg

цвет белого алюминия RAL 9006, 1 шт.

0.0.641.41

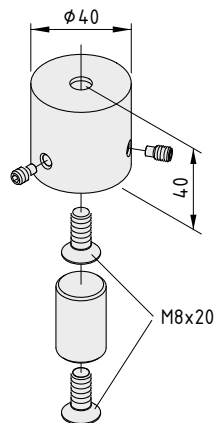

Переходник для перегородок D40

Штифт, сталь, блестящее цинковое покрытие
Втулка, алюминий, цвет белого алюминия RAL 9006
2 потайных винта DIN 7991-M8x20, сталь, блестящее цинковое покрытие
3 потайных винта DIN 915 M6x10, сталь, блестящее цинковое покрытие
m = 185.0 g

1 комплект

0.0.641.42



Фиксирующая плита для крепления к полу

- Для установки каркасов оборудования на полу
- Выравнивание при помощи регулировочных винтов
- Увеличение жесткости каркасов оборудования

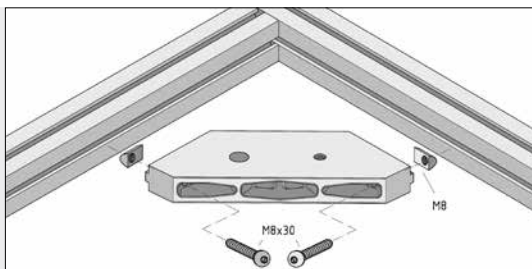

Комплекты креплений для пола  355

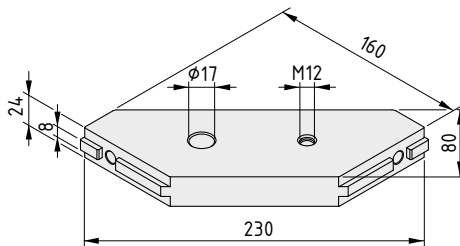

Плита для крепления к полу 8

Литой алюминий
 $F_{\text{макс.}} = 10\,000\text{ Н}$
 $m = 610.0\text{ г}$

цвет черн., 1 шт.

0.0.388.12

Комплект креплений 8 для соединения боковых поверхностей профилей и плиты для крепления к полу 8

2 винта с полукруглой головкой ISO 7380-M8x30, сталь, блестящее цинковое покрытие
 2 закладных гайки 8 St M8, блестящее цинковое покрытие
 $m = 44.0\text{ г}$

1 комплект

0.0.404.19

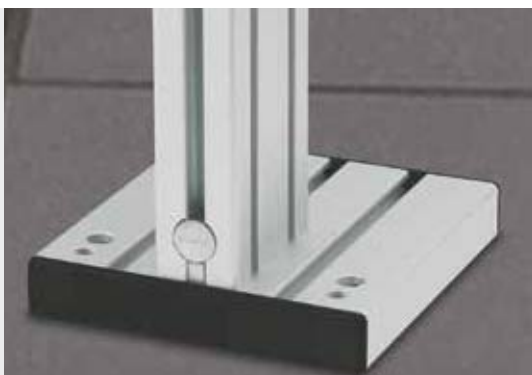

Опорные плиты

- Устойчивый элемент на торце профиля стойки
- Выравнивание при помощи регулировочных винтов



Комплекты креплений для пола 355

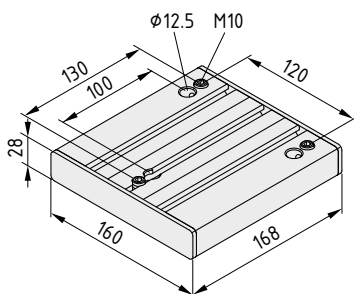

Опорная плита 8 160

Опорная плита, алюминий, анодированный, естественный цвет
 2 заглушки 8 160x28, РА, цвет черн.
 3 потайных винта DIN 915 M10x30, сталь, блестящее цинковое покрытие
 3 комплекта креплений для пола M10x135
 m = 1.6 kg

1 комплект 0.0.026.17

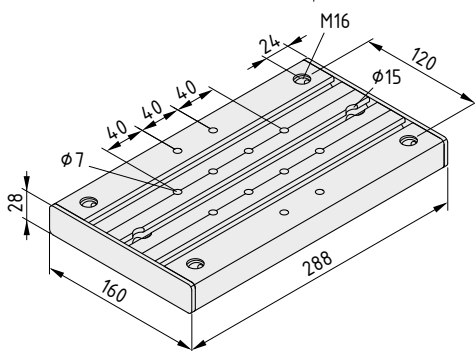

Опорная плита 8 280

Опорная плита, алюминий, анодированный, естественный цвет
 2 заглушки 8 160x28, РА, цвет черн.
 m = 2.3 kg

1 шт. 0.0.388.69



Опорная плита 8 320x320 St

- Исключительно прочное основание для оборудования
- Для крепления тяжелых рам
- Регулировка при помощи выравнивающих опор

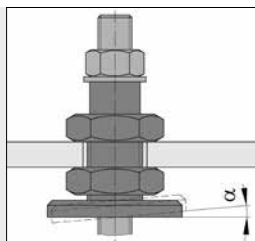
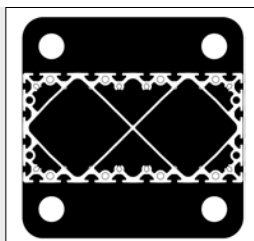
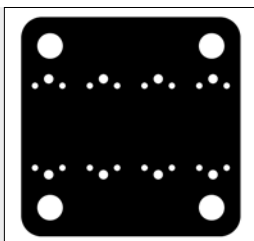

Опорная плита 8 320x320 St II предназначена для привинчивания к центральным отверстиям профилей (8 отверстий под винты с внутренним шестигранником DIN 7984-M12 в профилях 8 320x160 и 8 160x160, под винты DIN 912-M8 в профилях 8 160x160 8EN и 8 240x160 8EN).

Для крепления к полу используются отверстия $\varnothing 38$ мм и шайбы DIN 440.

Нижняя шестигранная гайка (50 A/F) позволяет отрегулировать высоту выравнивающей опоры. Необходимо предотвратить прокручивание полого штифта (30 A/F). Любые неровности компенсируются при помощи шарового подпятника опорной плиты ($\alpha = \pm 2.5^\circ$).

Комплекты креплений для пола 355

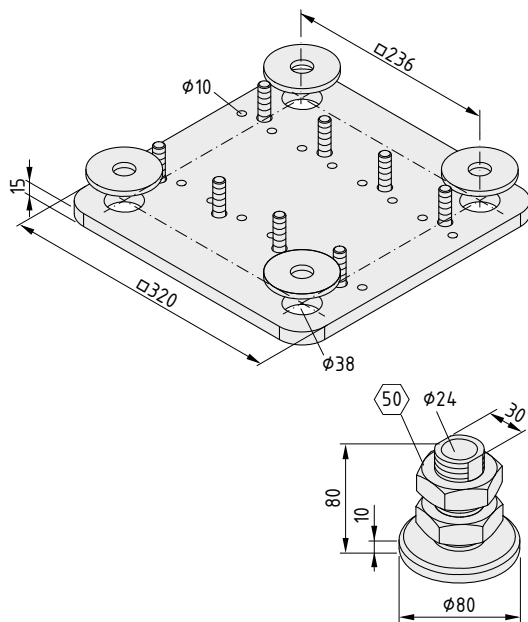

Опорная плита 8 320x320 St

Сталь, лакокрасочное покрытие
 8 винтов с головкой под ключ DIN 7984 M12x45, сталь, блестящее цинковое покрытие
 4 шайбы DIN 440-R22, сталь, цвет черн.
 m = 11.6 kg

1 комплект

0.0.476.70

Выравнивающая опора D80, M33x80

4 опорных плиты, сталь, блестящее цинковое покрытие
 4 полых штифта, сталь, блестящее цинковое покрытие
 8 шестигранных гаек DIN 439 M33x2, сталь, блестящее цинковое покрытие
 m = 3.5 kg

1 комплект

0.0.480.91



Роликовые опоры

- Большой выбор размеров и материалов
- Исключительная прочность и долговечность
- Доступны также ESD-безопасные модификации

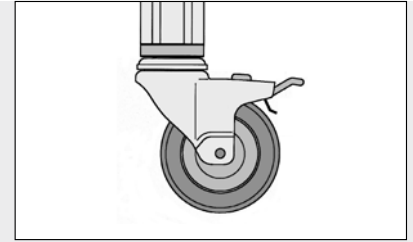
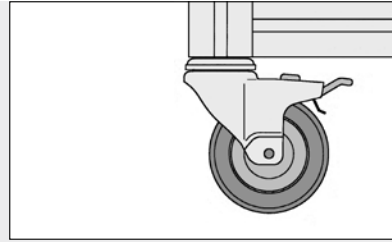

Выпускаются следующие модели роликовых опор D65 (диаметром 65 мм): поворотная роликовая опора и поворотная роликовая опора с тормозным механизмом (торможение оси колеса).

Выпускаются следующие модели роликовых опор D75 и D125: поворотная роликовая опора, поворотная роликовая опора с двойным тормозным механизмом (торможение оси колеса и оси поворота) и неподвижная роликовая опора.

Роликовые опоры могут быть закреплены на торцах профилей любых серий, для чего в центральном отверстии профиля нарезается резьба (может потребоваться цекование и нарезание резьбы), либо на опорных/транспортных плитах (раздел 2.3, «Принадлежности для напольных элементов»).

Роликовые опоры могут быть закреплены на боковых сторонах профилей при помощи соответствующих опорных/транспортных плит (может потребоваться скомпенсировать длину резьбы шайбами DIN 125). При наличии особых требований возможно совместное использование роликовых опор и плит для крепления к полу 8.

Стойкость шин	Роликовая опора D65/D75 PA		Роликовая опора D75		Роликовая опора D80		Роликовая опора D100		Роликовая опора D125		Роликовая опора D125, мощная
(x = да; - = нет)	PU		TPE		TPE		TPE		TPE		PU
Вода	x	x	x	x	x	x	x	x	x	x	x
Соленая вода	x	x	x	x	x	x	x	x	x	x	-
Раствор дорожной соли	x	x	x	x	x	x	x	x	x	x	-
Масла	x	x	x	x	-	-	x	x	x	x	x
Животные и растительные жиры	x	x	-	-	-	-	-	-	-	-	x
Дизельное топливо	x	x	-	-	-	-	-	-	-	-	x
Бензин	x	x	-	-	-	-	-	-	-	-	x
Кислотные чистящие средства	-	-	x	x	x	x	x	x	x	x	-
Раствор мыла при темп. 50°C	x	x	x	x	x	x	x	x	x	x	x

Колеса роликовых опор хорошо вращаются, опоры обладают высокой несущей способностью и могут противостоять большинству воздействий со стороны окружающей среды.

Выпускаются специальные антистатические роликовые опоры. Они оснащены особыми шинами, между колесом и корпусом постоянно поддерживается электрический контакт. Разрядное сопротивление антистатической опоры составляет 10^5 Ом.

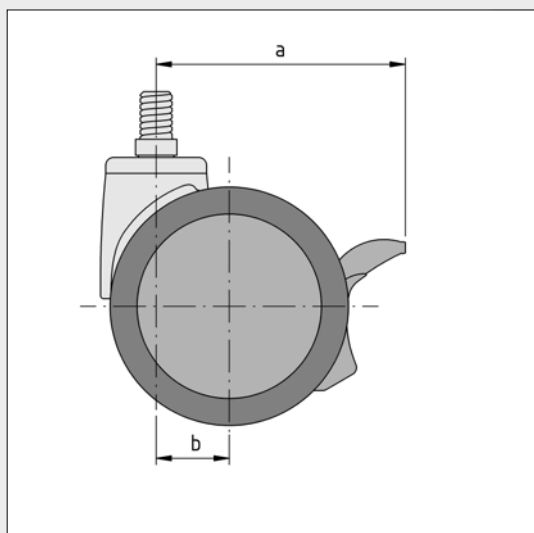
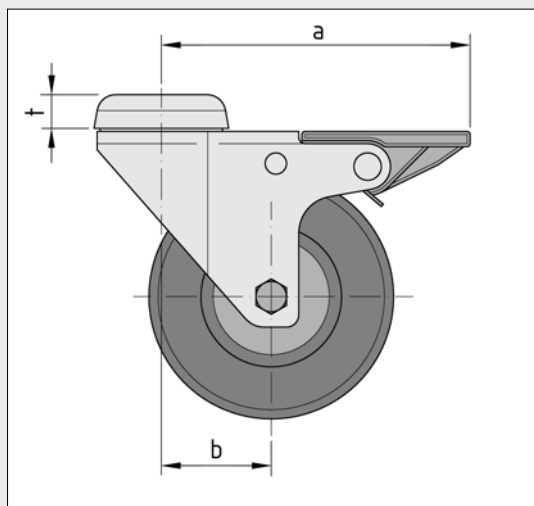

	Радиус оси (a)	Смещение (b)	Толщина (t)
Роликовая опора D65 поворотная	57.0 мм	20.0 мм	-
Роликовая опора D65 поворотная с тормозом	68.0 мм	20.0 мм	-
Роликовая опора D75 PA поворотная	70.0 мм	23.0 мм	-
Роликовая опора D75 PA поворотная с двойным тормозом	80.0 мм	23.0 мм	-
Роликовая опора D75 поворотная	70.0 мм	30.5 мм	5 мм
Роликовая опора D75 поворотная с двойным тормозом	85.0 мм	30.5 мм	5 мм
Роликовая опора D75 неподвижная	-	-	2 мм
Роликовая опора D80 поворотная	70.0 мм	29.0 мм	12 мм
Роликовая опора D80 поворотная с двойным тормозом	95.5 мм	29.0 мм	12 мм
Роликовая опора D100 поворотная	90.0 мм	40.0 мм	16 мм
Роликовая опора D100 поворотная с двойным тормозом	130.0 мм	40.0 мм	16 мм
Роликовая опора D100 неподвижная	-	-	5 мм
Роликовая опора D125 поворотная	102.5 мм	40.0 мм	9 мм
Роликовая опора D125 поворотная с двойным тормозом	130.0 мм	40.0 мм	9 мм
Роликовая опора D125 неподвижная	-	-	14 мм
Роликовая опора D125 поворотная, мощная	108.0 мм	45.0 мм	6 мм
Роликовая опора D125 поворотная с двойным тормозом, мощная	108.0 мм	45.0 мм	6 мм
Роликовая опора D125 поворотная с двойным тормозом N, мощная	136.0 мм	45.0 мм	6 мм
Роликовая опора D125 неподвижная	-	-	6 мм

Указанные данные о несущей способности представляют собой максимальные значения, которые достигаются в идеальных рабочих условиях, при движении со скоростью шага (не более 4 км/ч) по гладкой горизонтальной поверхности. Если пол неровный, а вес плохо распределен, нагрузка на роликовую опору определяется по следующей формуле:

$$F = \frac{\text{собственный вес} + \text{нагрузка}}{3}$$





Роликовая опора D65

- Сдвоенная роликовая опора, обладающая несущей способностью 50 кг
- Выпускается специальная антистатическая модель опоры, а также модель с тормозным механизмом



Информация относится ко всем перечисленным ниже изделиям:

Корпус, PA, цвет черн.
 Ось поворота с шариковым подшипником,
 Ось колеса с подшипником скольжения,
 Резьбовая шпилька с клейким покрытием,
 Пыльник,
 Несущая способность 50 кг на опору
 Сдвоенные шины PU, 80 Sh A, цвет черн.

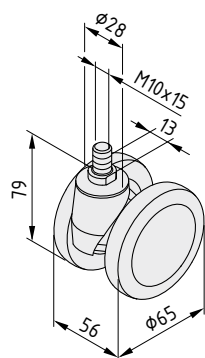

Роликовая опора D65, поворотная

m = 167.0 g

1 шт.

0.0.444.94

Роликовая опора D65, поворотная антистатическая

m = 172.0 g

1 шт.

0.0.444.92

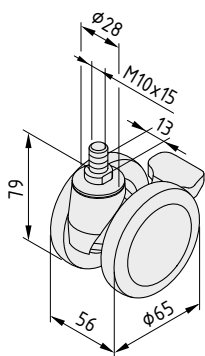

Роликовая опора D65, поворотная с тормозом

m = 178.0 g

1 шт.

0.0.444.95

Роликовая опора D65, поворотная антистатическая с тормозом

m = 183.0 g

1 шт.

0.0.444.93





Роликовая опора D75 PA

- Сдвоенная роликовая опора, обладающая несущей способностью 60 кг
- Выпускается специальная антистатическая модель опоры, а также модель с тормозным механизмом



Информация относится ко всем перечисленным ниже изделиям:

Корпус PA, цвет серый
 Ось поворота с шариковым подшипником
 Ось колеса с подшипником скольжения
 Резьбовая шпилька с защитой от прокручивания
 Пыльник
 Несущая способность 60 кг на опору
 Сдвоенные шины PU, 80 Sh A, цвет серый

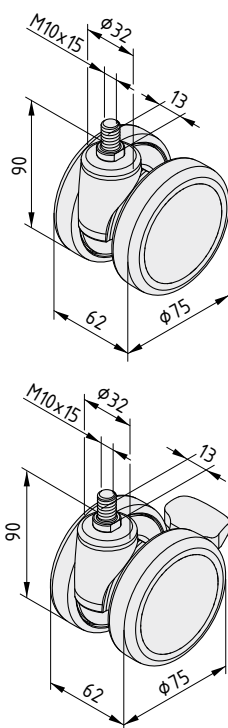

Роликовая опора D75 PA, поворотная

m = 220.0 g	
1 шт.	0.0.605.45

Роликовая опора D75 PA, поворотная антистатическая

m = 230.0 g	
1 шт.	0.0.605.47

Роликовая опора D75 PA, поворотная с двойным тормозом

m = 235.0 g	
1 шт.	0.0.605.46

Роликовая опора D75 PA, поворотная антистатическая с двойным тормозом

m = 245.0 g	
1 шт.	0.0.605.48



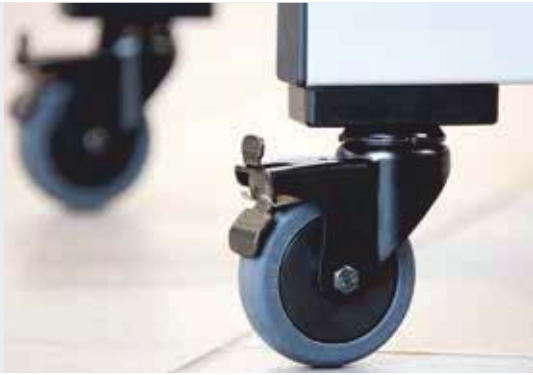

Роликовая опора D75

- Роликовая опора, обладающая несущей способностью 60 кг
- Выпускается поворотная опора, а также неповоротная опора с антиторсионным элементом
- Долговечность обеспечивается шариковым подшипником
- Выпускается специальная антистатическая модель опоры, а также модель с двойным тормозным механизмом



Информация относится ко всем перечисленным ниже изделиям:

Корпус из листовой стали, блестящее цинковое покрытие, цвет черн.

Ось поворота с герметичным шариковым подшипником,

Ось колеса с герметичным шариковым подшипником,

Пыльник,

Несущая способность 60 кг на опору

Шины TPE, без направляющих, 80 Sh A, цвет серый

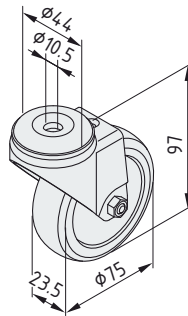

Роликовая опора D75, поворотная

m = 306.0 g

1 шт.

0.0.420.14

Роликовая опора D75, поворотная антистатическая



m = 285.0 g

1 шт.

0.0.420.15

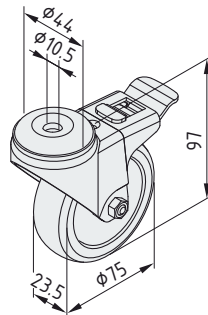

Роликовая опора D75, поворотная с двойным тормозом

m = 340.0 g

1 шт.

0.0.420.16

Роликовая опора D75, поворотная антистатическая с двойным тормозом



m = 317.0 g

1 шт.

0.0.420.17

Материалы, используемые для изготовления всех следующих изделий:

Корпус из листового металла, блестящее цинковое покрытие, цвет черн.

Ось колеса с подшипником скольжения,

Антиторсионный блок,

Пыльник, несущая способность 60 кг на опору

Шины TPE, 80 Sh A, цвет серый

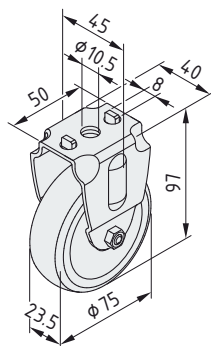

Роликовая опора D75, неповоротная

m = 260.0 g

1 шт.

0.0.420.12

Роликовая опора D75, неповоротная антистатическая



m = 240.0 g

1 шт.

0.0.420.13



Роликовая опора D80

Корпус из нержавеющей стали

- Роликовая опора, обладающая несущей способностью 90 кг
- Выпускается специальная антистатическая модель опоры, а также модель с двойным тормозным механизмом



Информация относится ко всем перечисленным ниже изделиям:

Корпус из листовой нержавеющей стали
 Ось поворота с шариковым подшипником
 Ось колеса с подшипником скольжения,
 Пыльник, несущая способность 90 кг на опору
 Шины TPE, 85 Sh A, цвет серый

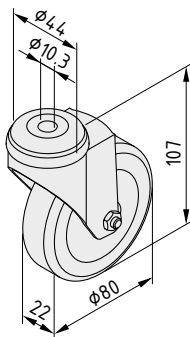

Роликовая опора D80, поворотная

m = 330.0 g	
нержавеющая сталь, 1 шт.	1.0.001.08

Роликовая опора D80, поворотная антистатическая

m = 310.0 g	ESD
нержавеющая сталь, 1 шт.	1.0.001.97

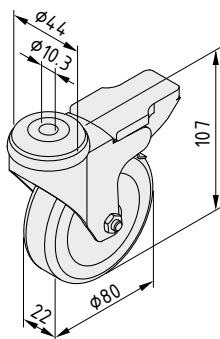

Роликовая опора D80, поворотная с двойным тормозом

m = 375.0 g	
нержавеющая сталь, 1 шт.	1.0.001.09

Роликовая опора D80, поворотная антистатическая с двойным тормозом

m = 355.0 g	ESD
нержавеющая сталь, 1 шт.	1.0.001.98



Роликовая опора D100

- Роликовая опора, обладающая несущей способностью 80 кг
- Выпускается поворотная опора, а также неповоротная опора с антиторсионным элементом
- Колеса с двумя шариковыми подшипниками
- Выпускается специальная антистатическая модель опоры, а также модель с двойным тормозным механизмом



Информация относится ко всем перечисленным ниже изделиям:

Корпус из листовой стали, блестящее цинковое покрытие, черный
 Ось поворота с герметичным шариковым подшипником,
 Ось колеса с герметичным шариковым подшипником,
 Несущая способность 80 кг на опору
 Шины TPE, без направляющих, 90 Sh A, серый

Роликовая опора D100, поворотная

m = 660.0 g	
1 шт.	0.0.602.38

Роликовая опора D100, поворотная антистатическая

m = 660.0 g	
1 шт.	0.0.602.39

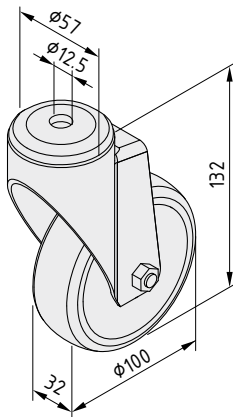

Роликовая опора D100, поворотная с двойным тормозом

m = 780.0 g	
1 шт.	0.0.602.40

Роликовая опора D100, поворотная антистатическая с двойным тормозом

m = 780.0 g	
1 шт.	0.0.602.41

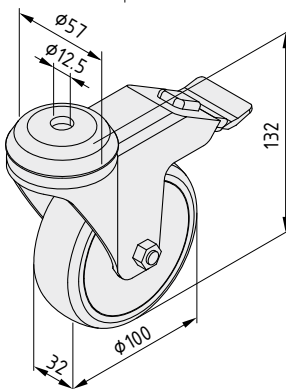

Информация относится ко всем перечисленным ниже изделиям:

Корпус из листовой стали, блестящее цинковое покрытие, цвет черн.
 Ось колеса с герметичным шариковым подшипником,
 Антиторсионный элемент,
 Несущая способность 80 кг на опору
 Шины TPE, без направляющих, 90 Sh A, цвет серый

Роликовая опора D100, неповоротная

m = 580.0 g	
1 шт.	0.0.603.26

Роликовая опора D100, неповоротная антистатическая

m = 580.0 g	
1 шт.	0.0.605.29

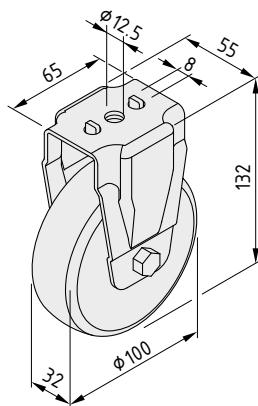



Поворотная роликовая опора D100 с соединительной пластиной 120x40

Быстрая роликовая опора для непосредственного крепления винтами

- Роликовая опора и соединительная пластина в одном изделии
- Несущая способность - 80 кг
- Колеса с двумя шариковыми подшипниками
- Выпускается специальная антистатическая модель опоры, а также модель с двойным тормозным механизмом

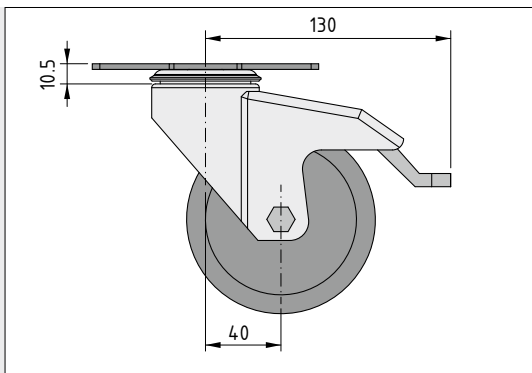

Выпускается модель поворотной роликовой опоры D100 со встроенными соединительными пластинами. Благодаря этому поворотные роликовые опоры могут быть закреплены без дополнительных опорных или транспортировочных пластин. Три отверстия соединительной пластины, рассчитанные на поперечное сечение 40 мм, используются для привинчивания роликовой опоры к продольному пазу или центральному отверстию профиля 8.

Поворотные роликовые опоры с соединительными пластинами идеально подходят для использования с рамами, собранными из профилей 8 и 10. Они имеют такую же высоту, как и поворотные роликовые опоры с крепежными отверстиями, и могут сочетаться с неповоротными роликовыми опорами соответствующего размера.

Все модели роликовых опор выпускаются также в антистатическом исполнении для областей применения, где требуется рассеяние электростатических зарядов.

Информация относится ко всем перечисленным ниже изделиям:

Корпус из листовой стали, блестящее цинковое покрытие, цвет черн.
 Ось поворота с герметичным шариковым подшипником,
 Ось колеса с герметичным шариковым подшипником,
 Пыльник, несущая способность 100 кг на опору
 Шины TPE, без направляющих, 80 Sh A, цвет серый

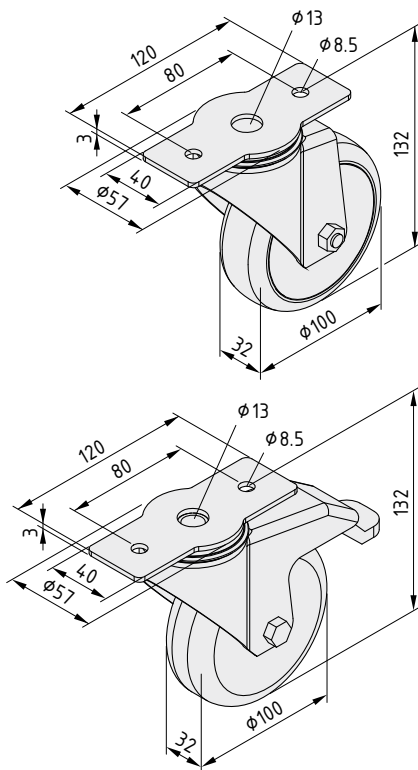

Роликовая опора D100, поворотная 120x40

m = 641.0 g	
1 шт.	0.0.633.43

Роликовая опора D100, поворотная 120x40 антистатическая

m = 654.0 g	
1 шт.	0.0.633.44

Роликовая опора D100, поворотная 120x40 с двойным тормозом

m = 761.0 g	
1 шт.	0.0.639.13

Роликовая опора D100, поворотная 120x40 антистатическая с двойным тормозом

m = 773.0 g	
1 шт.	0.0.633.45



Роликовая опора D125

- Устойчивая роликовая опора с несущей способностью до 100 кг
- Выпускается поворотная опора, а также неповоротная опора с антиторсионным элементом
- Колеса с двумя шариковыми подшипниками
- Выпускается специальная антистатическая модель опоры, а также модель с двойным тормозным механизмом



Информация относится ко всем перечисленным ниже изделиям:

Корпус из листовой стали, блестящее цинковое покрытие, цвет черн.

Ось поворота с герметичным шариковым подшипником,

Ось колеса с герметичным шариковым подшипником,

Пыльник,

Несущая способность 100 кг на опору

Шины TPE, без направляющих, 80 Sh A, цвет серый

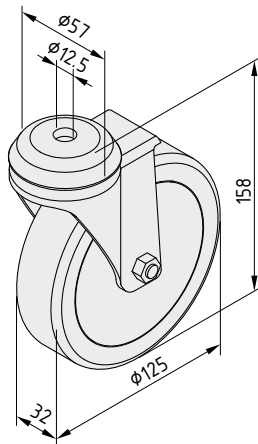

Роликовая опора D125, поворотная

m = 710.0 g

1 шт.

0.0.418.08

Роликовая опора D125, поворотная антистатическая



m = 960.0 g

1 шт.

0.0.418.09

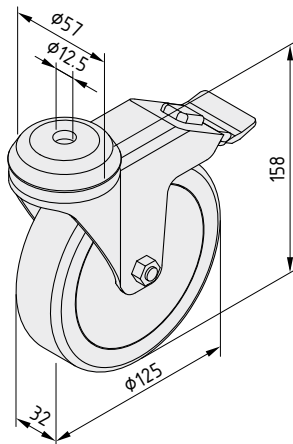

Роликовая опора D125, поворотная с двойным тормозом

m = 860.0 g

1 шт.

0.0.418.10

Роликовая опора D125, поворотная антистатическая с двойным тормозом



m = 1.1 kg

1 шт.

0.0.418.11

Информация относится ко всем перечисленным ниже изделиям:
 Корпус из листовой стали, блестящее цинковое покрытие, цвет черн.
 Ось колеса с герметичным шариковым подшипником,
 Антиторсионный элемент, Пыльник,
 Несущая способность 100 кг на опору
 Шины TPE, без направляющих, 80 Sh A, цвет серый

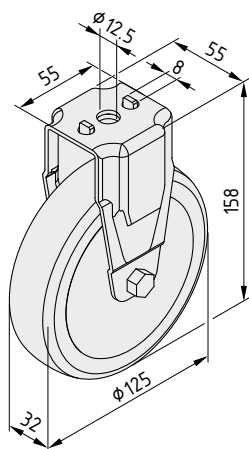

Роликовая опора D125, неповоротная

m = 550.0 g	
1 шт.	0.0.418.06

Роликовая опора D125, неповоротная антистатическая



m = 780.0 g	
1 шт.	0.0.418.07



Поворотная роликовая опора D125 с соединительной пластиной 120x40

- Сочетание роликовой опоры и соединительной пластины
- Несущая способность - 100 кг
- Колеса с двумя шариковыми подшипниками
- Выпускается специальная антистатическая модель опоры, а также модель с двойным тормозным механизмом

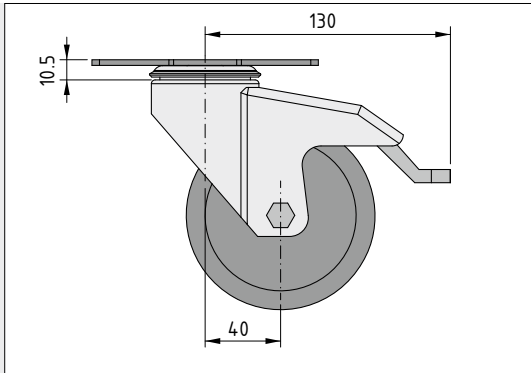

Модификация поворотной роликовой опоры D125 со встроенной соединительной пластиной. Такие поворотные роликовые опоры могут быть закреплены без дополнительных опорных или транспортировочных плит. Три отверстия, рассчитанные на поперечное сечение 40 мм, позволяют привинтить роликовую опору к центральному отверстию профиля 8 или к продольным пазам профилей (в особенности рекомендуется для крепления к рамам, собранным из профилей 8 и 10).

Поворотные роликовые опоры с соединительными пластинами имеют такую же высоту, как и соответствующие опоры с крепежными отверстиями. Благодаря этому они могут сочетаться с неповоротными роликовыми опорами того же размера.

Все модели роликовых опор выпускаются также в антистатическом исполнении для областей применения, где требуется рассеяние электростатических зарядов.

Информация относится ко всем перечисленным ниже изделиям:

Корпус из листовой стали, блестящее цинковое покрытие, цвет черн.
 Ось поворота с герметичным шариковым подшипником,
 Ось колеса с герметичным шариковым подшипником,
 Пыльник, несущая способность 100 кг на опору
 Шины TPE, без направляющих, 80 Sh A, цвет серый

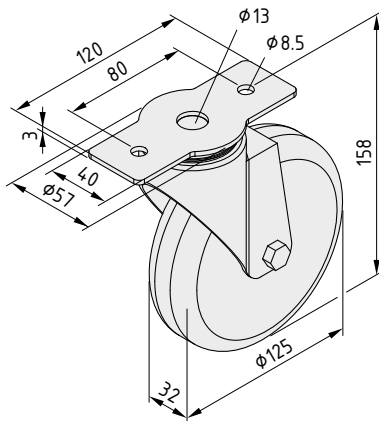

Роликовая опора D125, поворотная 120x40

m = 704.0 g

1 шт.

0.0.633.46

Роликовая опора D125, поворотная 120x40 антистатическая



m = 725.0 g

1 шт.

0.0.633.47

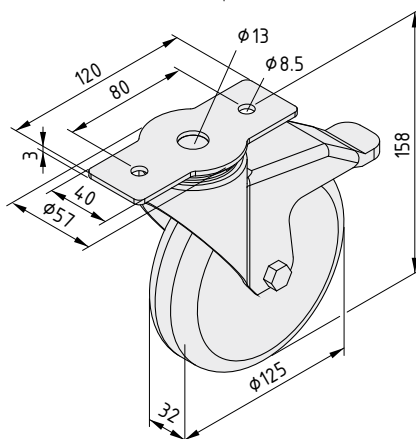

Роликовая опора D125, поворотная 120x40 с двойным тормозом

m = 831.0 g

1 шт.

0.0.633.48

Роликовая опора D125, поворотная 120x40 антистатическая с двойным тормозом



m = 851.0 g

1 шт.

0.0.633.49



Роликовая опора D125, мощная

Для безопасного и надежного перемещения наиболее тяжелых грузов

- Сверхмощная роликовая опора, обладающая несущей способностью 450 кг
- Выпускается поворотная опора, а также неповоротная опора с антиторсионным элементом
- Особая долговечность достигается благодаря применению мощных роликовых подшипников
- Тормозные механизмы опор модификации N могут быть задействованы с нерабочей стороны.



В отличие от мощных поворотных роликовых опор D125 с двойным тормозным механизмом, в модификации N включение тормоза возможно с нерабочей стороны опоры. При использовании двух поворотных роликовых опор D125 с двойным тормозом и двух опор D125 с двойным тормозом N установленная на них тяжелая конструкция может быть заблокирована со всех четырех углов: доступ ко всем тормозным механизмам открыт. Благодаря этому можно исключить перемещение конструкции.

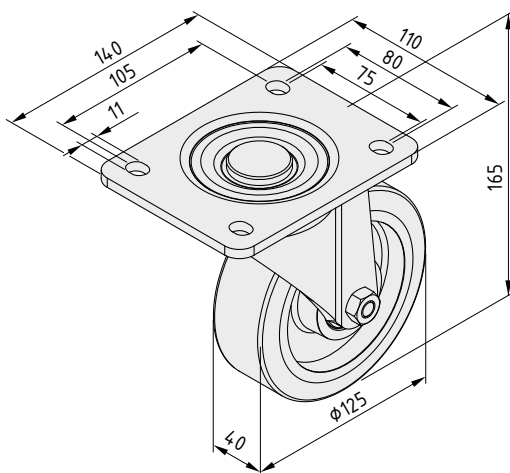

Роликовая опора D125 поворотная, мощная

Корпус из листового металла, блестящее цинковое покрытие, цвет черн.
 Ось поворота с шариковым подшипником и вращающимся уплотнением
 Ось колеса с шариковым подшипником
 Несущая способность 450 кг на опору
 Шина PU, 92 Sh A, цвет желтый
 $m = 3.2 \text{ kg}$

1 шт.

0.0.488.38

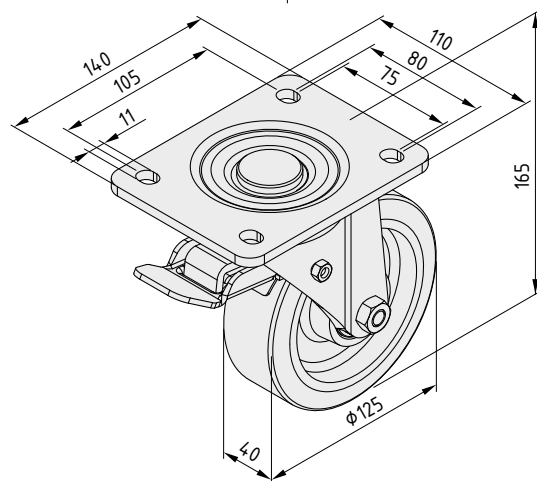

Роликовая опора D125, поворотная с двойным тормозом, мощная

Корпус из листового металла, блестящее цинковое покрытие, цвет черн.
 Ось поворота с шариковым подшипником и вращающимся уплотнением
 Ось колеса с шариковым подшипником
 Несущая способность 450 кг на опору
 Шина PU, 92 Sh A, цвет желтый
 $m = 3.5 \text{ kg}$

1 шт.

0.0.488.39

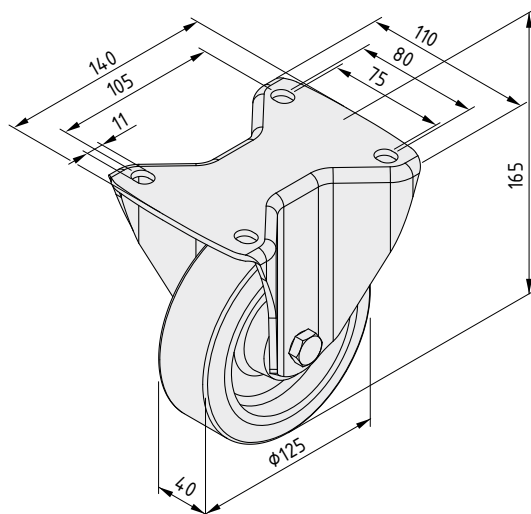

Роликовая опора D125 неповоротная, мощная

Корпус из листового металла, блестящее цинковое покрытие, цвет черн.
 Ось колеса с шариковым подшипником
 Несущая способность 450 кг на опору
 Шина PU, 92 Sh A, цвет желтый
 m = 2.3 kg

1 шт.	0.0.488.40
-------	------------

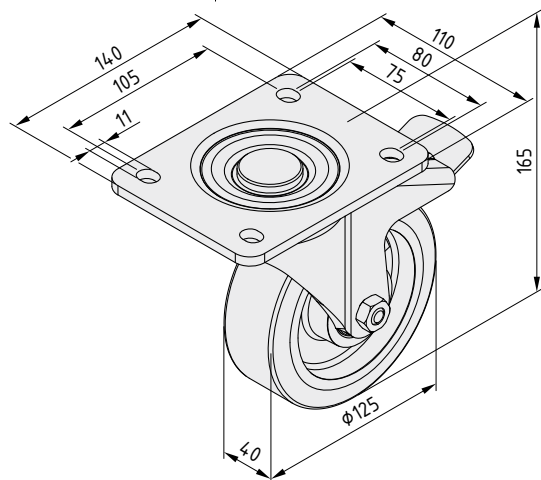

Роликовая опора D125, поворотная с двойным тормозом N, мощная

Корпус из листового металла, блестящее цинковое покрытие, цвет черн.
 Ось поворота с шариковым подшипником и вращающимся уплотнением
 Ось колеса с шариковым подшипником
 Несущая способность 450 кг на опору
 Шина PU, 92 Sh A, цвет желтый
 m = 3.5 kg

1 шт.	0.0.492.18
-------	------------



Переходные плиты для роликовых опор

- Для роликовой опоры D125, мощной

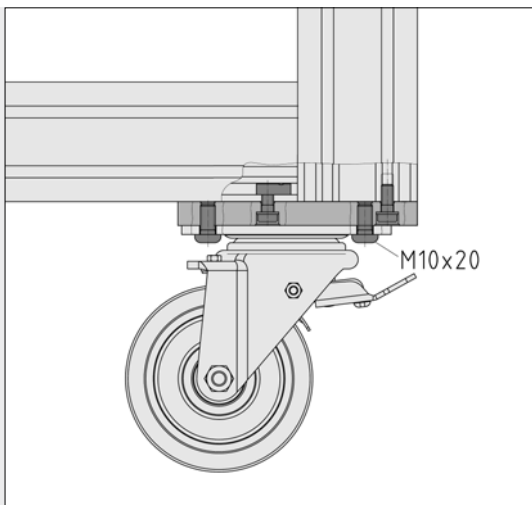

Переходные плиты для мощных роликовых опор D125 имеют сквозные отверстия, рассчитанные на размер поперечного сечения профилей 8 и 12. На них также имеется четыре резьбовых отверстия M10 для крепления переходных фланцев роликовых опор. Размеры этих отверстий приведены в DIN 8458 (размер 3).

Устойчивый переходной фланец со стандартными крепежными отверстиями представляет собой надежное средство для крепления роликовых опор на рамах из профилей с использованием специальных переходных пластин. Фланец привинчивается к пластине при помощи четырех винтов M10x20.

Переходные плиты для роликовых опор привинчиваются к центральным отверстиям профилей при помощи винтов с внутренним шестигранником, либо к продольным пазам профилей при помощи закладных гаек соответствующей серии.

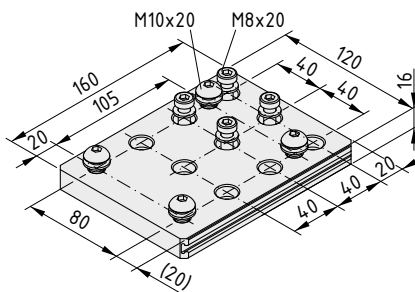

Переходная плита для роликовой опоры 8 M10-105x80



Плита, алюминий, цвет черн.
 4 винта DIN 6912-M8x20, сталь, блестящее цинковое покрытие
 4 шайбы DIN 433-8.4, сталь, блестящее цинковое покрытие
 4 винта с полукруглой головкой ISO 7380-M10x20, сталь, блестящее цинковое покрытие
 4 шайбы DIN 433-10.5, сталь, блестящее цинковое покрытие
 m = 0.8 kg

1 комплект

0.0.489.21

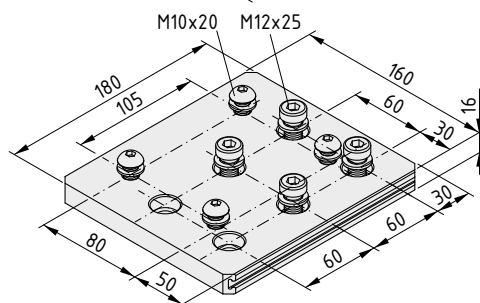

Переходная плита для роликовой опоры 12 M10-105x80



Плита, алюминий, цвет черн.
 4 винта DIN 7984-M12x25, сталь, блестящее цинковое покрытие
 4 шайбы DIN 433-13, сталь, блестящее цинковое покрытие
 4 винта с полукруглой головкой ISO 7380-M10x20, сталь, блестящее цинковое покрытие
 4 шайбы DIN 433-10.5, сталь, блестящее цинковое покрытие
 m = 1.3 kg

1 комплект

0.0.007.76



Кронштейн для роликовой опоры 8 80x40

- Для крепления роликовых опор D100 и D125
- Обеспечивает низкое расположение центра тяжести конструкции для повышения ее устойчивости
- Эластичная защита от ударных воздействий



Уменьшенная высота конструкции = более низкое расположение центра тяжести = повышенная устойчивость!
Формула идеальной подвижной системы, реализация которой возможна благодаря кронштейнам для роликовых опор 8 80x40.

Для установки поворотных роликовых опор D100 и D125 (имеется одно центральное крепежное отверстие), включая модификации с двойным тормозным механизмом. Роликовые опоры сохраняют возможность поворачиваться на все 360°. Идеально подходят для крепления к торцам профилей 8 80x40. Просто нарежьте резьбу М8 в центральном отверстии, и кронштейн для роликовой опоры может быть установлен за несколько секунд. Все необходимые крепежные элементы входят в комплект, что сокращает затраты времени на сборку.



Безопасность предусмотрена конструкцией – стандартный защитный блок из эластомера предотвращает повреждение опоры и травмы в случае столкновения.

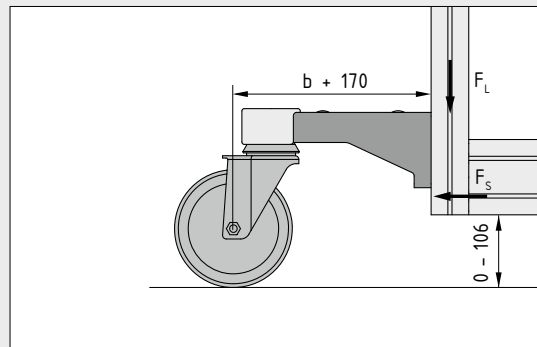

Кронштейн для роликовой опоры 8 80x40 обеспечивает низкое расположение центра тяжести конструкции.

$$F_L = \frac{60 \cdot F_S}{b + 170}$$

Допустимая нагрузка F_L зависит от допустимой растягивающей нагрузки на боковые поверхности продольного паза F_S . Более того, F_L не должна превышать несущую способность роликовой опоры.

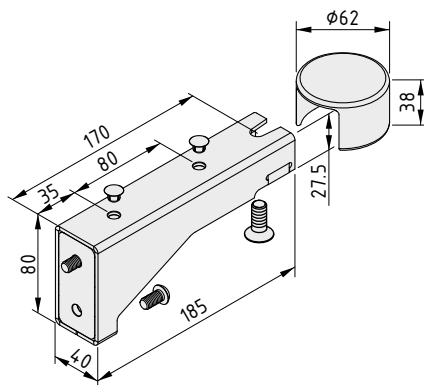

Кронштейн для роликовой опоры 8 80x40

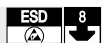

Рычаг кронштейна, сталь, белый алюминий
Противоударная защита, PUR, цвет серый
2 винта с полукруглой головкой ISO 7380-M8x16, сталь, блестящее цинковое покрытие
Потайной винт DIN 7551-M10x25, сталь, блестящее цинковое покрытие
2 защитные заглушки, PE, цвет серый
m = 750.0 g

1 комплект

0.0.642.76



Комплекты креплений для пола

- Анкерные болты для крепления к полу и стенам
- Особенно подходят для бетонных покрытий

Комплекты креплений для пола используются для крепления к полу регулируемых опор, опорных пластин, пластин для крепления к полу, зажимов для опор и других компонентов.

Они в особенности подходят для бетонных покрытий, могут использоваться для крепления к природному камню (плотной структуры).

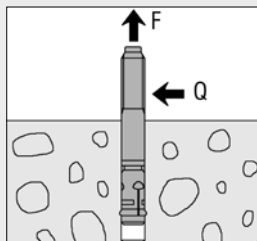

Комплект креплений для пола	F _{макс.}	Q _{макс.}
M8x95	1 650 Н	4 250 Н
M10x135	3 570 Н	9 520 Н
M12x150	4 760 Н	14 290 Н

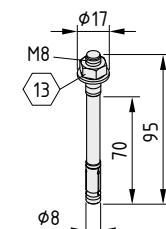

Комплект креплений для пола M8x95

Сталь
M = 20 Nm m = 38.0 g
блестящее цинковое покрытие, 1 шт.

0.0.432.97

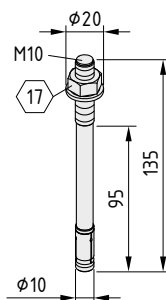

Комплект креплений для пола M10x135

Сталь
M = 45 Nm m = 82.0 g
блестящее цинковое покрытие, 1 шт.

0.0.485.82

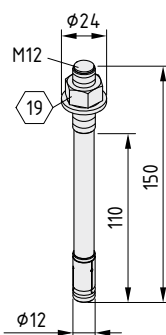

Комплект креплений для пола M12x150

Сталь
M = 60 Nm m = 128.0 g
блестящее цинковое покрытие, 1 шт.

0.0.485.83





Заглушка для опоры

- Закрывает профиль над шарнирной опорой
- Предотвращает попадание грязи внутрь профиля и травмы
- Доступны также изделия серии X



Облегченная заглушка для опоры представляет собой пластиковую заглушку, которая закрывает нижний торец профиля 8 40x40, в центральном отверстии которой закреплена шарнирная опора.

Примечание: Для того чтобы предотвратить повреждение заглушки, контргайка шарнирной опоры должна быть затянута с уменьшенным моментом затяжки ($M = 10 \text{ Нм}$).

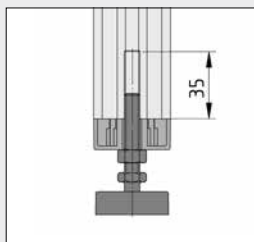
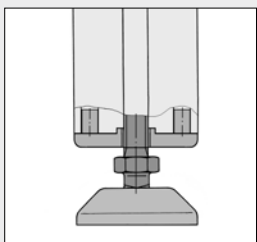

Заглушка для опоры зажимается во внешних углублениях профиля 8 40x40.

Облегченная заглушка для опоры X 8 40x40 используется совместно с профилями X 8. Шарнирная опора X D40, M8x80 имеет удлиненную шпильку, благодаря которой она идеально сочетается с заглушкой X 8 40x40.

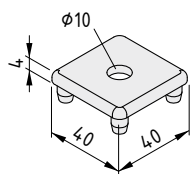

Заглушка для опоры 8 40x40, облегченная



PA-GF
m = 6.0 g

цвет черн., 1 шт.

0.0.473.03

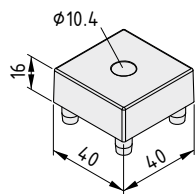

Заглушка для опоры X 8 40x40, облегченная



PA-GF
m = 15.0 g

цвет серый RAL 7042, 1 шт.

0.0.601.21



Опорные / транспортировочные плиты

- Устойчивые элементы, устанавливаемые на торцах профилей
- Для надежного крепления роликовых и шарнирных опор
- Доступны также изделия серии X

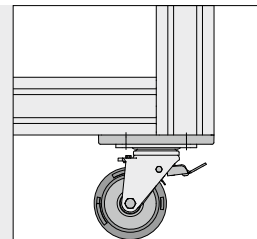

Опорные / транспортировочные плиты, изготовленные из литого цинка и имеющие со всех сторон порошковое покрытие, могут привинчиваться к центральным отверстиям на торцах профилей или к продольным пазам в их боковых сторонах. Резьбовые отверстия различных диаметров позволяют устанавливать рым-болты, регулируемые опоры, роликовые опоры и другие элементы.

Опорная / транспортировочная пластина 10 200x100 имеет 4 заводских отверстия M10 для крепления мощной поворотной или неповоротной роликовой опоры D125

Материалы, используемые для изготовления всех следующих изделий:
Литой цинк

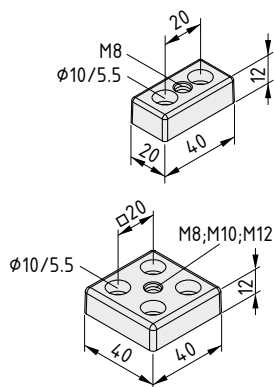

Опорная / транспортировочная плита 5 40x20, M8	5
m = 56.0 g	
цвет черн., 1 шт.	0.0.437.58

Опорная / транспортировочная плита 5 40x40, M8	5
m = 112.0 g	
цвет черн., 1 шт.	0.0.437.59

Опорная / транспортировочная плита 5 40x40, M10	5
m = 109.0 g	
цвет черн., 1 шт.	0.0.437.60

Опорная / транспортировочная плита 5 40x40, M12	5
m = 107.0 g	
цвет черн., 1 шт.	0.0.437.61

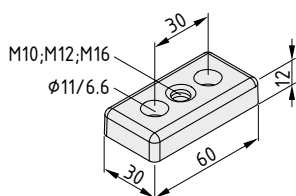

Опорная / транспортировочная пластина 6 60x30, M10	6
m = 102.0 g	
цвет черн., 1 шт.	0.0.439.16

Опорная / транспортировочная пластина 6 60x30, M12	6
m = 101.0 g	
цвет черн., 1 шт.	0.0.431.06

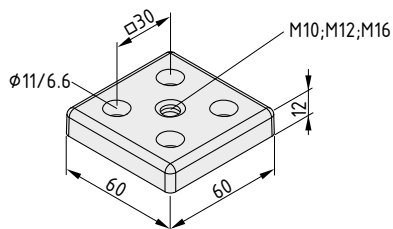

Опорная / транспортировочная плита 6 60x30, M16	6
m = 95.0 g	
цвет черн., 1 шт.	0.0.431.07

Опорная / транспортировочная плита 6 60x60, M10	6
m = 193.0 g	
цвет черн., 1 шт.	0.0.439.15

Опорная / транспортировочная плита 6 60x60, M12	6
m = 192.0 g	
цвет черн., 1 шт.	0.0.431.08

Опорная / транспортировочная плита 6 60x60, M16	6
m = 186.0 g	
цвет черн., 1 шт.	0.0.431.09

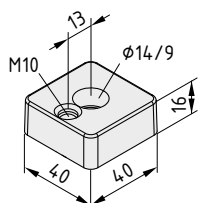

Опорная плита 8 40x40, M10	8
m = 119.0 g	
цвет черн., 1 шт.	0.0.608.85

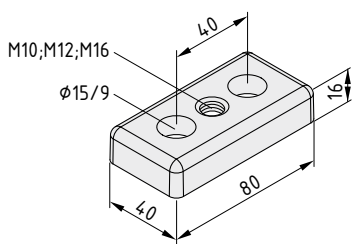

Опорная / транспортировочная плита 8 80x40, M10	8
m = 253.0 g	
цвет черн., 1 шт.	0.0.440.71

Опорная / транспортировочная плита 8 80x40, M12	8
m = 251.0 g	
цвет черн., 1 шт.	0.0.406.32

Опорная / транспортировочная плита 8 80x40, M16	8
m = 241.0 g	
цвет черн., 1 шт.	0.0.406.33

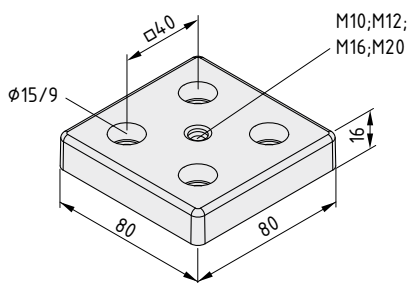

Опорная / транспортировочная плита 8 80x80, M10	8
m = 461.0 g	
цвет черн., 1 шт.	0.0.440.72

Опорная / транспортировочная плита 8 80x80, M12	8
m = 459.0 g	
цвет черн., 1 шт.	0.0.406.22

Опорная / транспортировочная плита 8 80x80, M16	8
m = 449.0 g	
цвет черн., 1 шт.	0.0.406.23

Опорная / транспортировочная плита 8 80x80, M20	8
m = 440.0 g	
цвет черн., 1 шт.	0.0.406.24

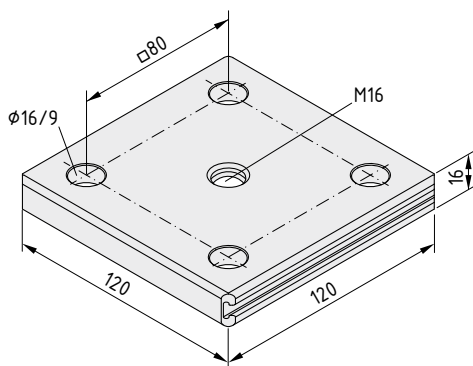

Опорная / транспортировочная плита 8 120x120, M16



Алюминий, анодированный

m = 600.0 g

цвет естественный, 1 шт.

0.0.620.05

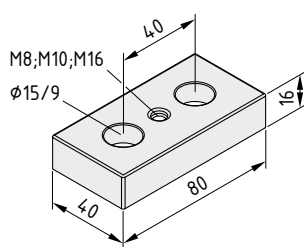

Опорная / транспортировочная плита X 8 80x40, M8



m = 253.0 g

цвет белого алюминия RAL 9006, 1 шт.

0.0.600.55

Опорная / транспортировочная плита X 8 80x40, M10



m = 256.0 g

цвет белого алюминия RAL 9006, 1 шт.

0.0.604.52

Опорная / транспортировочная плита X 8 80x40, M16



m = 246.0 g

цвет белого алюминия RAL 9006, 1 шт.

0.0.607.03

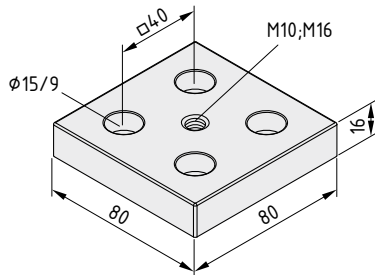

Опорная / транспортировочная плита X 8 80x80, M10



m = 463.0 g

цвет белого алюминия RAL 9006, 1 шт.

0.0.604.53

Опорная / транспортировочная плита X 8 80x80, M16



m = 453.0 g

цвет белого алюминия RAL 9006, 1 шт.

0.0.600.56

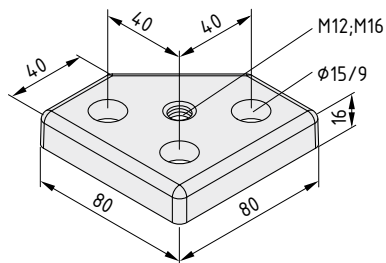

Опорная / транспортировочная плита 8 80x80-45°, M12



m = 427.0 g

цвет черн., 1 шт.

0.0.409.50

Опорная / транспортировочная плита 8 80x80-45°, M16



m = 412.0 g

цвет черн., 1 шт.

0.0.409.51

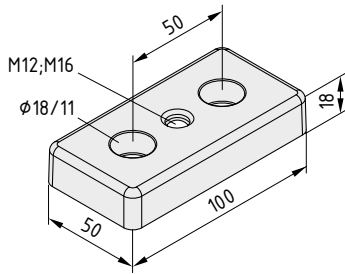

Опорная / транспортировочная плита 10 100x50, M12	
m = 425.0 g	
цвет белого алюминия RAL 9006, 1 шт.	0.0.625.15

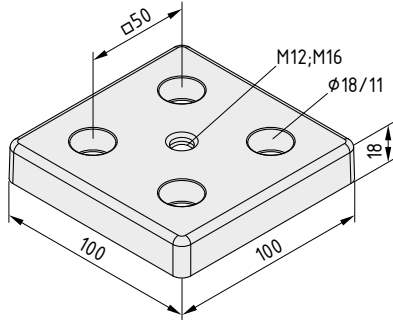

Опорная / транспортировочная плита 10 100x100, M12	
m = 420.0 g	
цвет белого алюминия RAL 9006, 1 шт.	0.0.625.16

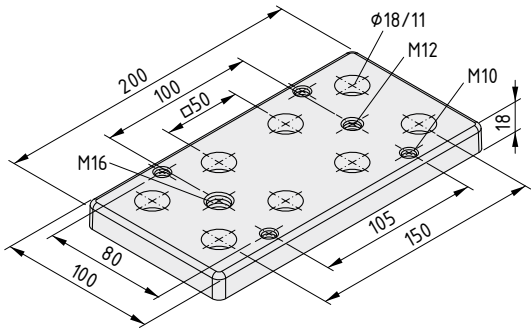

Опорная / транспортировочная плита 10 100x100, M12	
m = 886.0 g	
цвет белого алюминия RAL 9006, 1 шт.	0.0.625.19

Опорная / транспортировочная плита 10 100x100, M16	
m = 877.0 g	
цвет белого алюминия RAL 9006, 1 шт.	0.0.625.20

Опорная / транспортировочная плита 10 200x100	
m = 1272.0 g	
цвет белого алюминия RAL 9006, 1 шт.	0.0.625.27

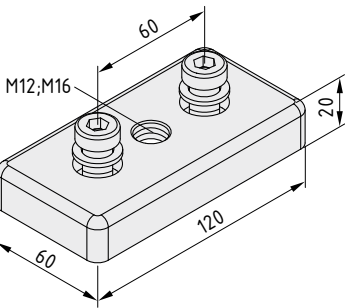

Опорная / транспортировочная плита 12 120x60, M12	
2 винта с головкой под ключ DIN 7984 M12x30, сталь, блестящее цинковое покрытие	
2 шайбы DIN 433-13, сталь, блестящее цинковое покрытие	
m = 800.0 g	
цвет черн., 1 комплект	0.0.007.34

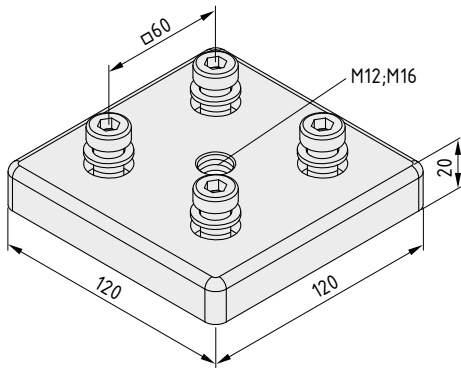

Опорная / транспортировочная плита 12 120x60, M16	
2 винта с головкой под ключ DIN 7984 M12x30, сталь, блестящее цинковое покрытие	
2 шайбы DIN 433-13, сталь, блестящее цинковое покрытие	
m = 800.0 g	
цвет черн., 1 комплект	0.0.007.37

Опорная / транспортировочная плита 12 120x120, M12	
4 винта с головкой под ключ DIN 7984 M12x30, сталь, блестящее цинковое покрытие	
4 шайбы DIN 433-13, сталь, блестящее цинковое покрытие	
m = 1.5 kg	
цвет черн., 1 комплект	0.0.007.40

Опорная / транспортировочная плита 12 120x120, M16	
4 винта с головкой под ключ DIN 7984 M12x30, сталь, блестящее цинковое покрытие	
4 шайбы DIN 433-13, сталь, блестящее цинковое покрытие	
m = 1.5 kg	
цвет черн., 1 комплект	0.0.007.43



КОНВЕЙЕРЫ

- Полосы скольжения
- Роликовые конвейеры
- Роликовые элементы
- Конвейерные ролики
- Цепной конвейер

Пример применения – конвейеры
Решения для создания транспортировочных систем и систем снабжения

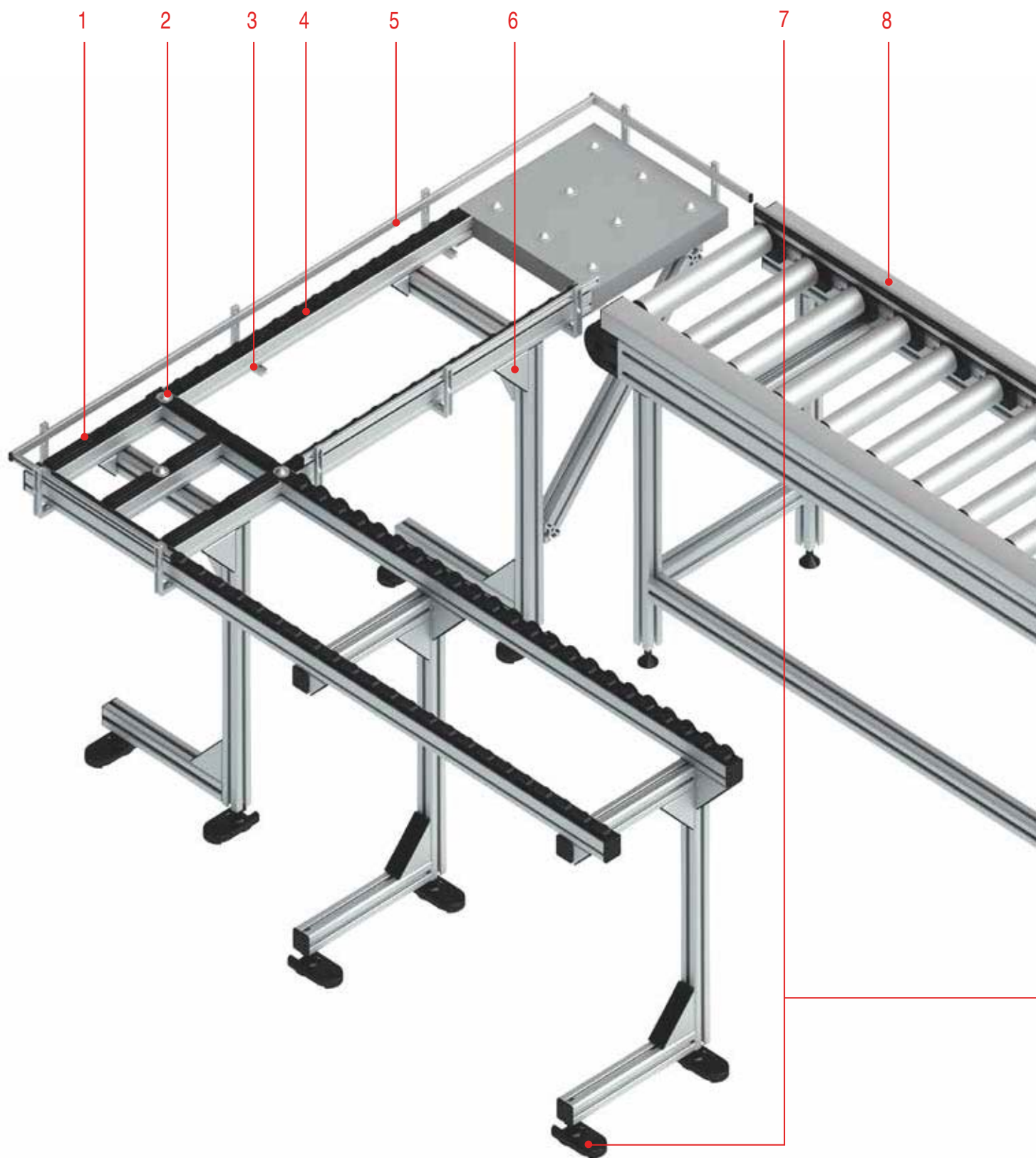



1 Полосы скольжения

- Износостойкие пластиковые полосы защищают транспортируемые изделия
- Антистатические свойства предотвращают накопление электростатических зарядов
- Могут устанавливаться на несущий рельс на двух разных высотах

365

Раздел 12

6 Угловой кронштейн

- Дополнительное крепление для особопрочных конструкций
- Крепления item позволяют создавать прочные, надежные и универсальные рамы

90

Раздел 2

2 Шаровые опоры

- Транспортировка легких изделий в любом направлении
- Идеально подходят для мест соединения конвейеров, а также мест для погрузки и разгрузки
- Могут быть установлены в направляющие и панельные элементы

370

Раздел 12

7 Напольные элементы

- Устойчивость на поверхности любых полов
- Компенсация неровностей пола
- При необходимости - безопасное крепление к полу

317

Раздел 11

3 Направляющий профиль

- Профиль, выполняющий функции универсального держателя для различных транспортировочных вставок
- Роликовые и шаровые опоры, полосы скольжения и щетки
- Все эти элементы легко сочетаются друг с другом

366

Раздел 12

8 Конвейерные ролики

- Ручной или автоматический привод
- Алюминиевые или пластиковые ролики
- Плавное движение даже при большой длине конвейера

375

Раздел 12

4 Вставки с роликовыми опорами

- Роликовые опоры обеспечивают плавное движение даже при большой длине конвейера
- Выпускаются модификации с обычными и ребордными роликами
- Выпускаются ролики разных цветов для контроля заполнения конвейера

368

Раздел 12

9 Цепной привод

- Мощность и защита от попадания пыли
- Цепь безопасно движется внутри продольного паза профиля
- Привод может быть установлен в любом месте конвейера

378

Раздел 12

5 Ограждения

- Устойчивые боковые направляющие для транспортируемых изделий
- Легко адаптируются под конфигурацию конвейера

373

Раздел 12

10 Рамы

- Легко регулируемые рамы, собранные из универсальных профилей
- Продольные пазы профилей обеспечивают крепление всех элементов
- Проектирование конвейерных линий любой конфигурации

27

Раздел 1

12

Конвейеры Изделия в данном разделе



Полосы скольжения

- Износостойкие пластиковые полосы с низким коэффициентом трения
- Защищают поверхности профилей и транспортируемых изделий

365



Направляющий профиль 8 40x40

- Профиль, выполняющий функции универсального держателя для различных транспортировочных вставок
- Универсальность обеспечивается продольными пазами профилей 5 и 8

366



Вставка с роликовой опорой D30

- Плавно вращающиеся универсальные роликовые опоры
- Выпускаются модификации с ребордными роликами и антистатическими свойствами

368



Вставка с шаровой опорой

- Аккуратная транспортировка изделий в любом направлении
- Могут быть установлены в направляющие профили и панельные элементы

370



Вставка со щеткой

- Исключительно аккуратное перемещение благодаря щетине, покрывающей контактную поверхность
- Модификация, обеспечивающая рассеяние электростатических зарядов для безопасной транспортировки

370



Полоса скольжения с антистатическими свойствами

- Износостойкие пластиковые полосы, совместимые с несущим рельсом 8
- Возможна установка на двух уровнях

371



Опора для ограждения 8/5 100x80

- Для защиты конвейерных линий с боковых сторон
- Адаптированные к требованиям заказчика ограждения изготавливаются из профилей 5

373



Конвейерный ролик TR32

- Для транспортировки легких изделий
- Простой способ соединения рабочих мест

375



Конвейерный ролик TR50

- Надежные ролики для тяжелых нагрузок
- Алюминиевые или пластиковые ролики

376



Пазовые профили

- Для крепления роликов на равном расстоянии друг от друга
- Два размера поперечного сечения для разных расстояний между валами

377



Направляющие приводные для продольного паза профиля

- Исключительно безопасная конструкция
- Компактное решение для создания силовой передачи без выступающих деталей

381



Цепной привод

- Для транспортировки изделий непосредственно на цепи
- Позволяет передать цепью большие нагрузки с постоянным передаточным числом

384



Полосы скольжения

- Износостойкие пластиковые полосы с низким коэффициентом трения
- Для простой транспортировки продукции
- Предохраняют поверхности профилей от истирания
- Антистатические свойства предотвращают накопление электростатических зарядов

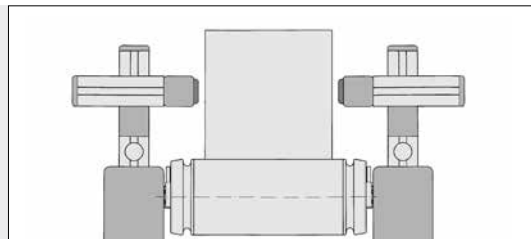
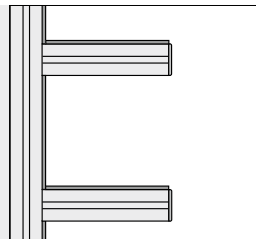

Полосы скольжения 8 могут использоваться совместно с клином для полос скольжения 8, который выполняет функции начального и конечного элемента.

Они могут использоваться в качестве пазовых и направляющих полос, а также в качестве опорного основания, например, на полках для защиты чувствительных изделий.

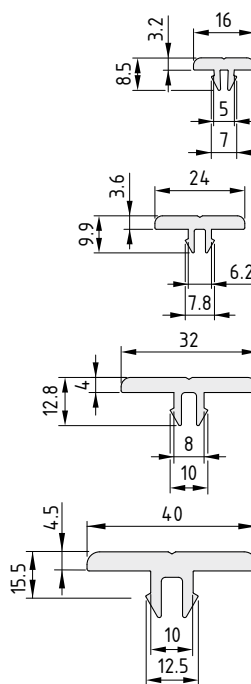

Полоса скольжения 5 антистатическая



PE-UHMW
m = 57 g/m

цвет черн., 1 шт., длина 2000 мм

0.0.437.27

Полоса скольжения 6 антистатическая



PE-UHMW
m = 90 g/m

цвет черн., 1 шт., длина 2000 мм

0.0.441.08

Полоса скольжения 8 антистатическая



PE-UHMW
m = 150 g/m

цвет черн., 1 шт., длина 2000 мм

0.0.457.99

Полоса скольжения 10 антистатическая



PE-UHMW
m = 226 g/m

цвет черн., 1 шт., длина 2000 мм

0.0.625.28

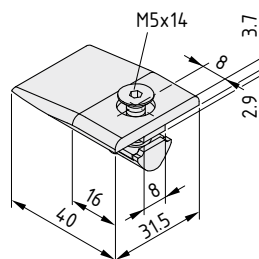

Клин для полосы скольжения 8



PA
Закладная гайка 8 St/PA M5
Потайной винт DIN 7991 M5x14, сталь, цвет черн.
m = 11.0 g

цвет черн., 1 комплект

0.0.422.04



Направляющий профиль 8 40x40

Гибкая система для ручной транспортировки продукции

- Профиль, выполняющий функции универсального держателя для различных транспортировочных вставок
- Универсальность обеспечивается продольными пазами профилей 5 и 8



Направляющий профиль 8 40x40 незаменим, если необходимо связать друг с другом несколько верстаков. Универсальный профиль может быть заполнен любыми сочетаниями вставок с роликовыми и шаровыми опорами, щетками и полосами скольжения, в том числе с антистатическими свойствами.

Направляющий профиль сам по себе обладает устойчивостью. Благодаря наличию продольных пазов профилей 5 и 8, его очень легко оснастить ограждением – идеальным

средством удержать продукцию на профиле. Максимальная несущая способность каждой вставки составляет 100 Н.

Дополнительные преимущества полок KanVan: окрашенные в различные цвета роликовые опоры позволяют определить степень заполнения конвейера, тормозные планки гарантируют, что изделия достигают разгрузочной станции с нужной скоростью, заглушки можно использовать в качестве противоударных буферов или подушек на направляющем профиле. Комплекты шаровых опор и щеток, установленные на направляющем профиле, позволяют перемещать изделия в направлении, перпендикулярном рельсу, обеспечивают низкий коэффициент трения и плавность транспортировки.

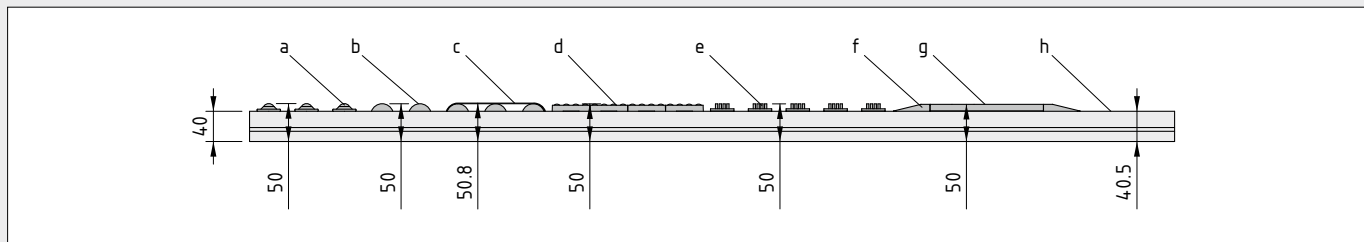

Большой выбор вставок для направляющего профиля 8 40x40 делает его действительно универсальным:

a: Вставки с шаровыми опорами, с антистатическими свойствами

b: Вставки с роликовыми опорами D30, ребордные ролики. Антистатические свойства в качестве опции

c: Направляющий профиль 8 40x40, тормозная планка

d: Вставки с роликами 4xD11

e: Вставки со щетками, с антистатическими свойствами

f: Вставка с клином для полосы скольжения, с антистатическими свойствами

g: Направляющий профиль 8 40x40, полоса скольжения, с антистатическими свойствами (установлена в поднятом положении)

h: Направляющий профиль 8 40x40, полоса скольжения, с антистатическими свойствами (установлена в опущенном положении)

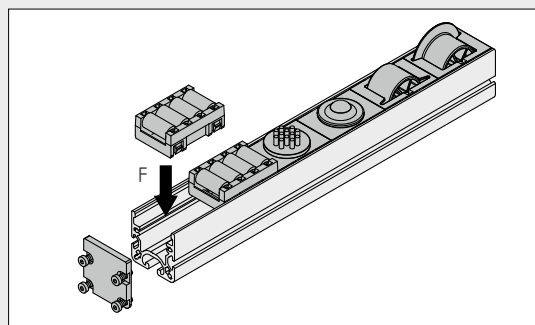

Нет ничего проще, чем адаптировать направляющий профиль 8 40x40 к требованиям заказчика. Просто установите на него нужные вставки. Получится идеальный роликовый конвейер. Торцы профиля закрываются заглушками.

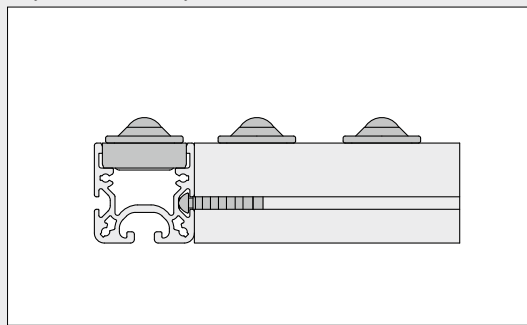

Направляющие профиль 8 40x40 могут быть связаны друг с другом при помощи крепежных элементов для продольных пазов профилей 5 или 8.

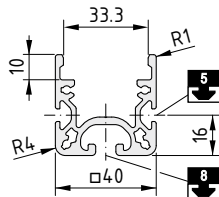

Направляющий профиль 8 40x40



Алюминий, анодированный

A [cm ²]	m [kg/m]	I _x [cm ⁴]	I _y [cm ⁴]	W _x [cm ³]	W _y [cm ³]
4.65	1.28	5.65	9.87	3.86	4.93
цвет естественный, длина макс. 6000 мм					0.0.626.91
цвет естественный, 1 шт., длина 6000 мм					0.0.618.28



Роликовый конвейер 8 D30

Полноценный роликовый конвейер на основе направляющего профиля 8

- Длина до 6000 мм
- Размер роликовой вставки - 50мм

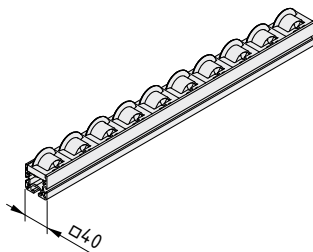
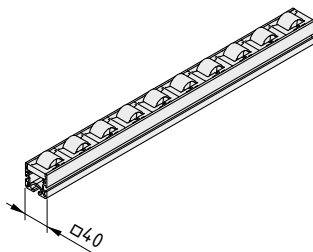

Роликовый конвейер 8 D30	
Направляющий профиль 8 40x40, алюминий, естественный цвет Вставки с роликовыми опорами, цвет черн. m = 1.70 kg/m	
длина макс. 6000 мм	0.0.628.40
Роликовый конвейер 8 D30, с антистатическими свойствами	
Направляющий профиль 8 40x40, алюминий, естественный цвет Вставки с роликовыми опорами, цвет черн. m = 1.70 kg/m	
длина макс. 6000 мм	0.0.628.42
Роликовый конвейер 8 D30, ребордный ролик	
Направляющий профиль 8 40x40, алюминий, естественный цвет Вставки с роликовыми опорами, ребордные ролики, цве черн. m = 1.70 kg/m	
длина макс. 6000 мм	0.0.628.41
Роликовый конвейер 8 D30, ребордный ролик, с антистатическими свойствами	
Направляющий профиль 8 40x40, алюминий, естественный цвет Вставки с роликовыми опорами, ребордные ролики, цве черн. m = 1.70 kg/m	
длина макс. 6000 мм	0.0.628.43



Вставка с роликовой опорой D30

- Плавно вращающиеся универсальные роликовые опоры
- Различные цвета показывают степень заполнения конвейера
- Доступна модификация вставки с антистатическими свойствами
- Совместимость с направляющим профилем 8



Информация относится ко всем перечисленным ниже изделиям:

Роликовая опора D30, PA
Корпус, PA-GF, цвет черный
Вал, нержавеющая сталь

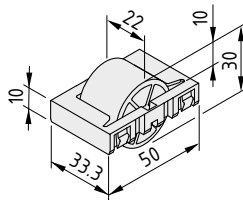

Вставка с роликовой опорой D30

m = 18.1 g	
цвет черный RAL 9005, 1 комплект	0.0.620.16
цвет зеленый RAL 6032, 1 комплект	0.0.627.08
цвет желтый RAL 1003, 1 комплект	0.0.627.07
цвет красный RAL 3001, 1 комплект	0.0.627.06

Вставка с роликовой опорой D30, с антистатическими свойствами



m = 19.2 g	
цвет черный RAL 9005, 1 комплект	0.0.622.27



Вставка с роликовой опорой D30, ребордный ролик

- Направляет продукцию вдоль конвейера
- Различные цвета показывают степень заполнения конвейера
- Доступна модификация вставки с антистатическими свойствами
- Совместимость с направляющим профилем 8



Информация относится ко всем перечисленным ниже изделиям:

Роликовая опора D30, PA, ребордный ролик
Корпус, PA-GF, цвет черный
Валы, нержавеющая сталь

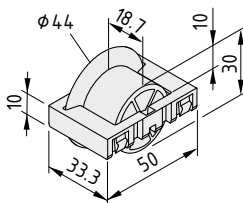

Вставка с роликовой опорой D30, ребордный ролик

m = 19.6 g	
цвет черный RAL 9005, 1 комплект	0.0.620.06
цвет зеленый RAL 6032, 1 комплект	0.0.627.11
цвет желтый RAL 1003, 1 комплект	0.0.627.10
цвет красный RAL 3001, 1 комплект	0.0.627.09

Вставка с роликовой опорой D30, ребордный ролик, с антистатическими свойствами



m = 21.0 g	
цвет черный RAL 9005, 1 комплект	0.0.622.28



Направляющий профиль 8 40x40, тормозная планка

- Обеспечивает остановку изделия в заданной точке
- Просто устанавливается на вставки с роликовыми опорами

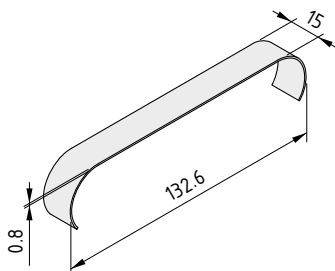

Направляющий профиль 8 40x40, тормозная планка



Нержавеющая сталь
m = 2.0 g

1 шт.

0.0.619.34



Комплект шаровой опоры Вставка с шаровой опорой, с антистатическими свойствами

- Изделия могут перемещаться по поверхности в любом направлении
- Низкий износ и коэффициент трения
- Идеально подходит для установки в местах загрузки и выгрузки изделий, где необходимо плавное обращение с изделиями
- Комплект шаровой опоры можно встраивать в панельные элементы



Комплекты шаровых опор и щеток могут, кроме того, устанавливаться на столешницах, которые соединяют взаимосвязанные конвейеры и обеспечивают погрузку и выгрузку изделий, а также осторожное обращение с ними. Естественно, что детали из этих комплектов обладают антистатическими свойствами и предотвращают накопление электростатических зарядов.

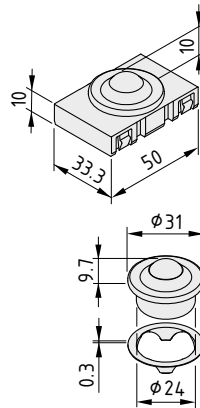
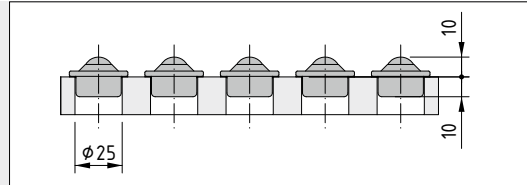

Вставка с шаровой опорой, с антистатическими свойствами



Шаровая опора D24, сталь
Корпус, PA-GF, цвет черн.
m = 50.0 g

1 комплект

0.0.620.26

Комплект шаровой опоры

Шаровая опора D24, сталь
Крепежный зажим, сталь
m = 45.0 g

блестящее цинковое покрытие, 1 комплект

0.0.620.93

12



Комплект щетки, с антистатическими свойствами Вставка со щеткой, с антистатическими свойствами

- Плавная транспортировка по эластичным волокнам
- Щетина на контактной поверхности предотвращает царапание
- Комплекты щеток с антистатическими свойствами могут устанавливаться на панельные элементы

Плавная транспортировка по эластичным волокнам. Щетина на контактной поверхности снижает трение. Комплекты щеток, обладающие антистатическими свойствами, могут устанавливаться напрямую в панельные элементы.

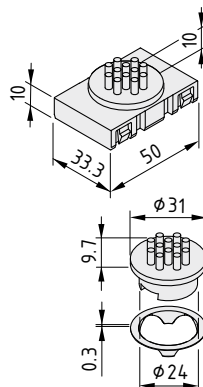

Вставка со щеткой, с антистатическими свойствами



Щетка, с антистатическими свойствами, PA, цвет черн.
Корпус, PA-GF, цвет черн.
m = 18.0 g

1 комплект

0.0.622.22

Комплект щетки, с антистатическими свойствами



Щетка, с антистатическими свойствами, PA, цвет черн.
Крепежный зажим, сталь
m = 8.0 g

1 комплект

0.0.622.24



Направляющий профиль 8 40x40, полоса скольжения, с антистатическими свойствами

- Износостойкие пластиковые полосы упрощают транспортировку изделий
- Возможна установка на двух уровнях
- Совместимость с направляющим профилем 8
- Изготовлены из пластика, обладающего антистатическими свойствами



Полоса скольжения, предназначенная для установки на направляющий профиль 8 40x40. Возможна установка полосы на двух уровнях. Обладающий антистатическим свойствами пластик предотвращает накопление электростатических зарядов во время движения.

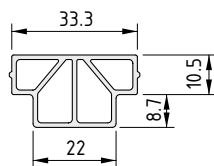
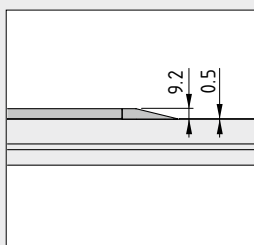

Направляющий профиль 8 40x40, полоса скольжения, с антистатическими свойствами



PE-HD
m = 140 g/m

цвет черн., длина макс. 3000 мм	0.0.622.26
цвет черн., 1 шт., длина 3000 мм	0.0.620.00



Вставка с клином для полосы скольжения

- Для организации плавных переходов между полосами скольжения, расположенными на разных уровнях

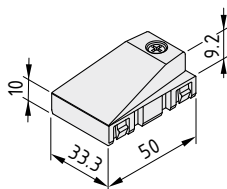

Вставка с клином для полосы скольжения, с антистатическими свойствами



Клин для полосы скольжения, PA, с антистатическими свойствами, цвет черн.
Корпус, PA-GF, цвет черн.
Винт с полукруглой головкой Z3.5x15, сталь, блестящее цинковое покрытие
m = 20.0 g

1 комплект	0.0.620.84
------------	------------



Заглушки для направляющего профиля 8

- Удерживают транспортировочные вставки на направляющем рельсе
- Могут также использоваться для крепления противоударных буферов

Выпускаются заглушки двух размеров. Более короткая модификация позволяет закрыть торец направляющего профиля 8 и предотвратить выпадение из него транспортировочных вставок. Более длинная модификация может, кроме того, использоваться для установки противоударного буфера.

Противоударные
буферы

427

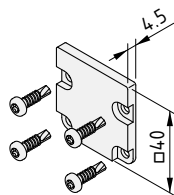
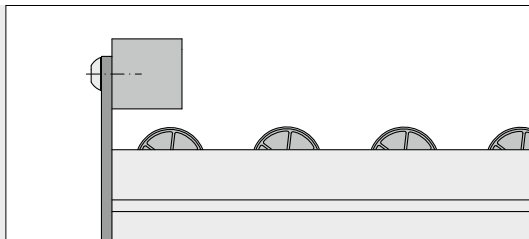

Заглушка для направляющего профиля 8 40x40



Нержавеющая сталь, цвет черн.
4 самореза с полукруглой головкой St 3.9x16, TX20
m = 60.0 g

1 комплект

0.0.622.29

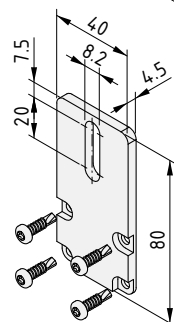

Заглушка для направляющего профиля 8 80x40



Нержавеющая сталь, цвет черн.
4 самореза с полукруглой головкой St 3.9x16, TX20
m = 102.0 g

1 комплект

0.0.622.30



Кронштейн для ограждения 8/5 100x80 Комплект креплений для ограждения 5-135°

- Направляющие ограждения конвейерных линий с боковых сторон
- Адаптированные к требованиям заказчика ограждения изготавливаются из профилей 5

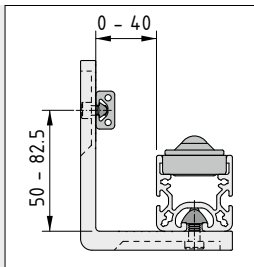

Ограждения предотвращают падение изделий с конвейера. Они изготавливаются из профилей 5 и монтируются сбоку от направляющего профиля. Положение ограждения относительно направляющего профиля в горизонтальной и вертикальной плоскостях может быть в значительных пределах отрегулировано.

Комплект креплений для ограждения 5-135° можно легко отрегулировать на любой угол от 90° до 180°.

Профили 5 плоского сечения 19

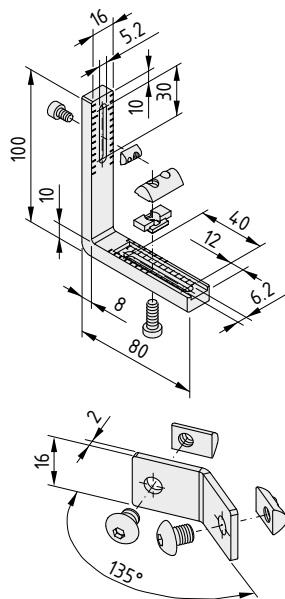

Кронштейн для ограждения 8/5 100x80

Установочный выступ, литой цинк
Закладная гайка V 8 St M6, блестящее цинковое покрытие
Закладная гайка 5 St M5, блестящее цинковое покрытие
Винт с внутренним шестигранником DIN 7984 M6x16, сталь, блестящее цинковое покрытие
Винт с внутренним шестигранником DIN 912 M5x8, сталь, блестящее цинковое покрытие
m = 135.0 g

1 комплект	0.0.622.20
------------	------------

Комплект креплений для ограждения 5-135°

Угловой кронштейн 5-135°, нержавеющая сталь
2 закладные гайки 5 St M5, блестящее цинковое покрытие
2 винта с полукруглой головкой M5x6, сталь, блестящее цинковое покрытие
m = 15.0 g

1 комплект	0.0.627.35
------------	------------



Роликовые элементы

- Для конвейеров, в качестве опорных профилей которых используются профили 8
- Выпускаются роликовые элементы с боковыми направляющими

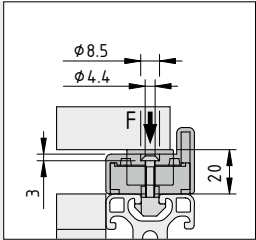

Для крепления на профилях 8 используются пазовые сухари 8 Zn M4 (0.0.373.58) и винты с внутренним шестигранником M4x25 (8.0.002.19).

Допустимые нагрузки на роликовые элементы:

$F = 50$ Н и
 $F = 30$ Н (с антистатическими свойствами)

Закладные гайки Zn 137

Винты с полукруглой головкой ISO 7380 147

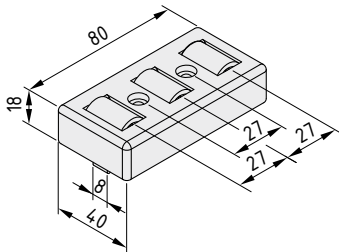

Роликовый элемент 8 80

Крышка, PA-GF, цвет черн.
 Корпус, PA-GF, цвет черн.
 3 ролика, POM, цвет черн.
 $m = 45.0$ g

1 шт. 0.0.436.58

Роликовый элемент 8 80, с антистатическими свойствами

Крышка, PA-GF, цвет черн.
 Корпус, PA-GF, цвет черн.
 3 ролика, POM, цвет черн.
 $m = 45.0$ g

1 шт. 0.0.612.98

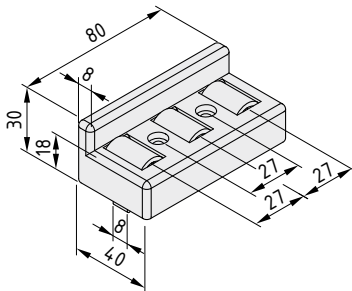

Роликовый элемент 8 80, с боковой направляющей

Крышка с боковой направляющей, PA-GF, цвет черн.
 Корпус, PA-GF, цвет черн.
 3 ролика, POM, цвет черн.
 $m = 50.0$ g

1 шт. 0.0.436.59

Роликовый элемент 8 80, с боковой направляющей, с антистатическими свойствами

Крышка, PA-GF, цвет черн.
 Основание, PA-GF, цвет черн.
 3 ролика, POM, цвет черн.
 $m = 50.0$ g

1 шт. 0.0.612.99



Конвейерный ролик TR32

- Для транспортировки легких изделий
- Простой способ соединения рабочих мест
- Модульная конструкция облегчает установку

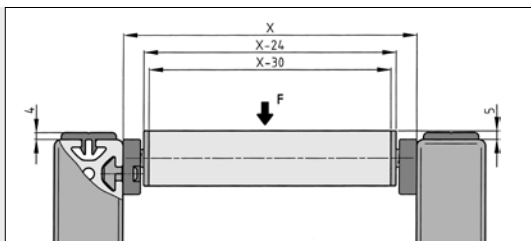

	F _{макс.}	X _{мин.}	X _{макс.}
Труба D32, алюминий	100 Н	50 мм	600 мм
Труба D32 KU	50 Н	50 мм	400 мм

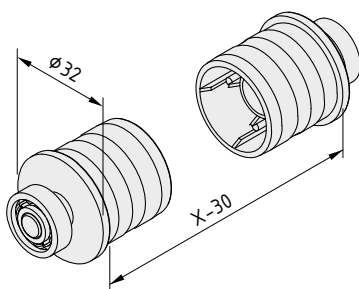

Конвейерный ролик TR32, комплект подшипников



PA-GF
опора с шариковым подшипником, герметичная
3 несущих фланца
m = 16.0 g

цвет черн., 1 комплект

0.0.472.08

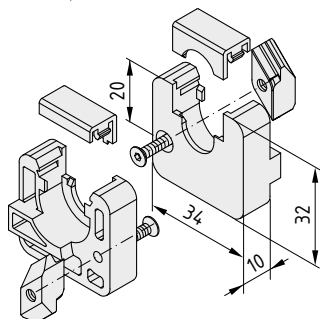

Конвейерный ролик TR32, комплект подшипниковых блоков 8



2 подшипниковых блока, PA, цвет черн.
2 зажима для подшипников, PA, цвет черн.
2 потайных винта DIN 7991 M3x20, сталь, цвет черн.
2 закладные гайки 8 Zn M3, блестящее цинковое покрытие
m = 18.0 g

1 комплект

0.0.472.04

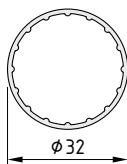

Труба D32, алюминий

Алюминий, анодированный

m [kg/m]	I _x [cm ⁴]	I _y [cm ⁴]	I _t [cm ⁴]	W _x [cm ³]	W _y [cm ³]
0.34	1.50	1.50	2.84	0.94	0.94

цвет естественный, длина макс. 3000 мм

0.0.472.22

цвет естественный, 1 шт., длина 3000 мм

0.0.472.20

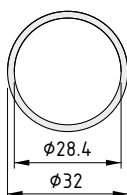

Труба D32 KU

ПВХ

Эксплуатация при температуре от 0°C до -60°C

m [kg/m]	I _x [cm ⁴]	I _y [cm ⁴]	I _t [cm ⁴]	W _x [cm ³]	W _y [cm ³]
0.27	2.13	2.13	4.16	1.33	1.33

цвет черн., длина макс. 3000 мм

0.0.472.25

цвет черн., 1 шт., длина 3000 мм

0.0.472.23



Конвейерные ролики TR50

- Надежные ролики для тяжелых нагрузок
- Алюминиевая или пластиковая поверхность



Многофункциональные конвейерные ролики для решения любых задач, связанных с транспортировкой изделий.

Конвейерные ролики с шариковыми подшипниками изготавливаются из алюминиевых или пластиковых труб D50. Они могут сниматься и устанавливаться на существующие конструкции при помощи подпружиненных резьбовых поворотных шкворней.

Осевое положение ролика обеспечивается двумя центрирующими зажимами.

При установке конвейерных роликов на раму из профилей рекомендуется использовать пазовый профиль 8 AI M8-40, так как при этом наиболее просто обеспечить постоянное расстояние между валами.

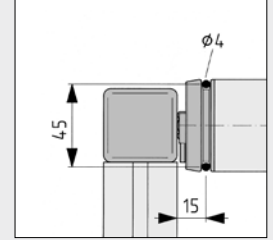
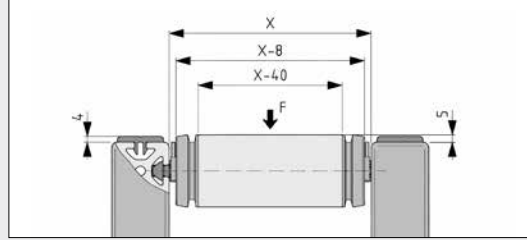

	F _{макс.}	X _{мин.}	X _{макс.}
Труба D50, алюминий	1 000 Н	160 мм	800 мм
Труба D50 KU	400 Н	160 мм	500 мм

На фланцах подшипников, кроме того, имеются кольцевые канавки, что позволяет, при необходимости, приводить конвейерные ролики в движение при помощи ремня круглого сечения (Ø 4 мм).

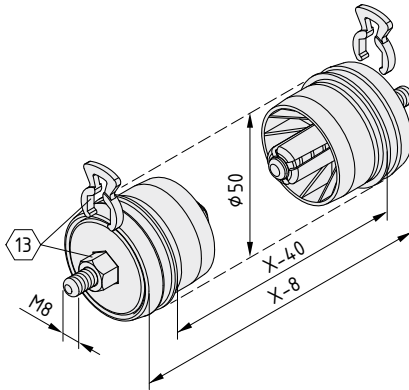

Конвейерный ролик TR50, комплект подшипников

2 фланца подшипников, PA-GF, цвет черн.
Опора с шариковыми подшипниками
Болт, сталь, блестящее цинковое покрытие
2 центрирующих зажима, PA-GF, цвет черн.
m = 250.0 g

1 комплект	0.0.422.63
------------	------------

12

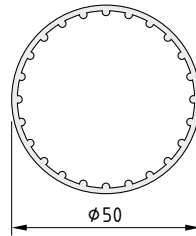

Труба D50 AI

Алюминий, анодированный

m [kg/m]	I _x [cm ⁴]	I _y [cm ⁴]	I _t [cm ⁴]	W _x [cm ³]	W _y [cm ³]
0.76	7.33	7.33	11.87	2.93	2.93
цвет естественный, длина макс. 6000 мм					0.0.416.03
цвет естественный, 1 шт., длина 6000 мм					0.0.453.46

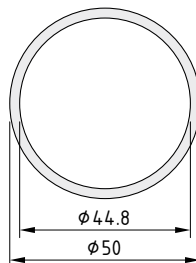

Труба D50 KU

ПВХ

m [kg/m]	I _x [cm ⁴]	I _y [cm ⁴]	I _t [cm ⁴]	W _x [cm ³]	W _y [cm ³]
0.62	10.90	10.90	21.26	4.36	4.36
цвет черн., длина макс. 3000 мм					0.0.427.63
цвет черн., 1 шт., длина 3000 мм					0.0.453.85



Закладной профиль

- Заводские резьбовые отверстия на равном расстоянии друг от друга
- Равномерность конструкции конвейерных линий
- Два размера поперечного сечения для разных расстояний между валами

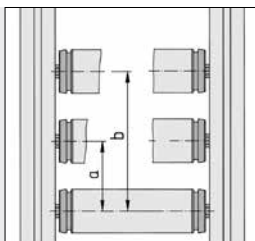

Закладной профиль	a	b
8 AI M8-40	80 мм	120 мм
8 AI M8-60	60 мм	120 мм

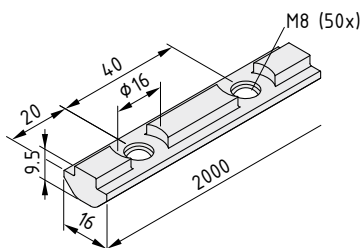

Закладной профиль 8 AI M8-40



Алюминий, анодированный
Резьбовое отверстие M8, дистанция между отверстиями 40мм
m = 500.0 g

цвет естественный , 1 шт., длина 2000 мм

0.0.427.72

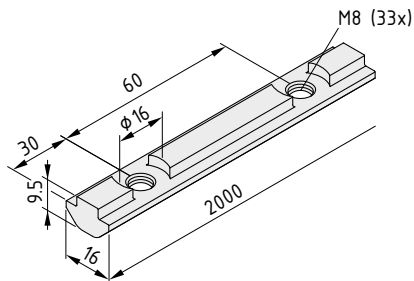

Закладной профиль 8 AI M8-60



Алюминий, анодированный
Резьбовое отверстие M8, дистанция между отверстиями 60мм
m = 510.0 g

цвет естественный , 1 шт., длина 2000 мм

0.0.465.33



Конвейерные ролики для цепного привода

Простое решение для создания автоматизированных транспортировочных систем

- Полный пакет для выполнения особых требований
- Для роликовых конвейеров длиной до 6000 мм
- Ролики вращаются скрытой цепью

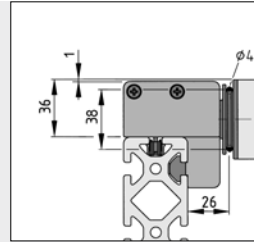
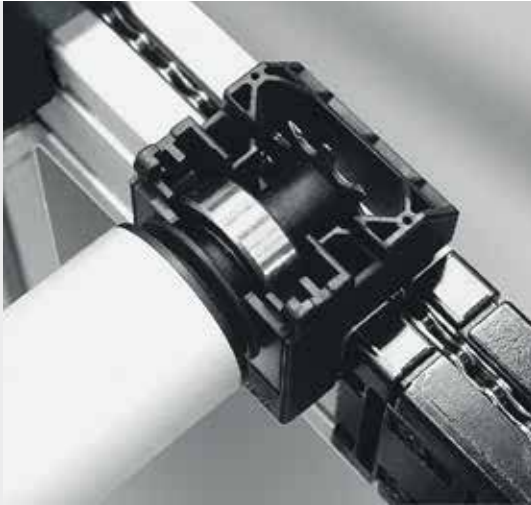

Корпус реверсивного цепного блока позволяет установить на нем подшипниковый блок. Закрепленный в этом блоке конвейерный ролик не будет вращаться цепным приводом. При необходимости можно организовать вращение последнего конвейерного ролика, соединив его с соседним роликом, которому передается вращение привода. Для этого используется ремень круглого сечения $\varnothing 4$ мм.

Для вставки конвейерных роликов в подшипниковые блоки, закрепленные на профиле рамы, используется простой храповой механизм.

Комплект подшипниковых блоков состоит из неподвижного и плавающего блоков. Неподвижный подшипниковый блок необходимо установить с приводной стороны конвейерного ролика.

При установке подшипниковых блоков на профиль рамы рекомендуется использовать закладной профиль 8 AI M8-40 (0.0.427.72), так как при этом наиболее просто обеспечить постоянное расстояние между валами.

После того как подшипниковые блоки будут закреплены на раме, они закрываются профилем-кожухом, который проходит вдоль всей длины роликового конвейера. Профиль-кожух может быть оснащен боковой направляющей, которая предотвращает падение изделий с конвейера. В этой направляющей имеется продольный паз, идентичный по размерам продольным пазам профилей серии 5, в котором можно закрепить полосу скольжения 5 или другой направляющий элемент.

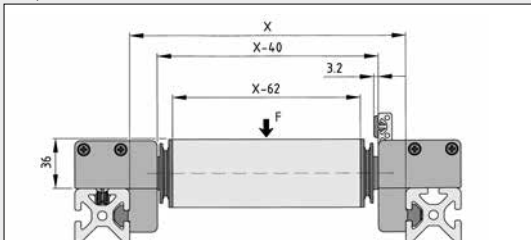

	F	X _{мин.}	X _{макс.}
Труба D50, алюминий	1 000 Н	150 мм	800 мм
Труба D50 KU	400 Н	150 мм	500 мм

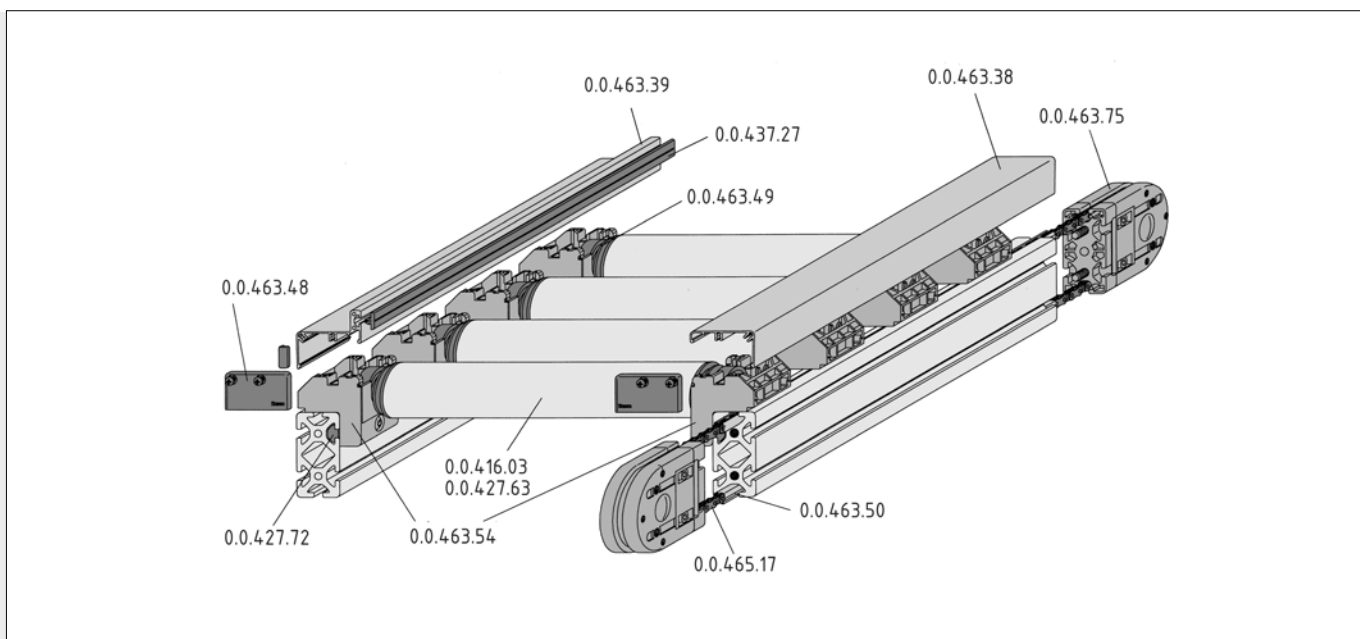

0.0.416.03	Труба D50 AI
0.0.427.63	Труба D50 KU
0.0.427.72	Закладной профиль 8 AI M8-40
0.0.437.27	Полоса скольжения 5 антистатическая
0.0.463.38	Профиль-кожух для конвейерного ролика TRA50 (с цепным приводом)
0.0.463.39	Профиль-кожух с боковой направляющей для конвейерного ролика TRA50 (с цепным приводом)
0.0.463.48	Комплект торцевых заглушек для кожуха для конвейерного ролика TRA50 (с цепным приводом)
0.0.463.49	Комплект подшипников для конвейерного ролика TRA50 (с цепным приводом)
0.0.463.50	Профиль-направляющая цепи 8
0.0.463.54	Комплект подшипниковых блоков для конвейерного ролика TRA50 (с цепным приводом)
0.0.463.75	Реверсивный цепной блок 8 80 с отверстием
0.0.465.17	Цепь 1/2"

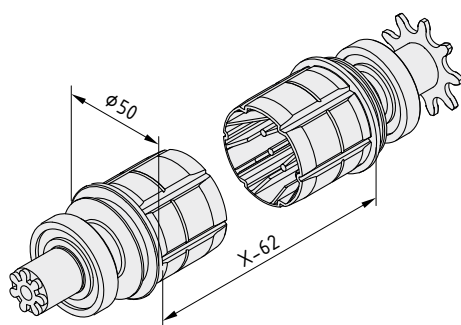

Комплект приводных подшипников для конвейерного ролика TRA50 (с цепным приводом)



PA-GF
 Подшипник ролика, предварительно собранный
 Фланец подшипника, приводной, с цепной звездочкой
 Фланец подшипника, не приводной
 m = 285.0 g

цвет черн., 1 комплект

0.0.463.53

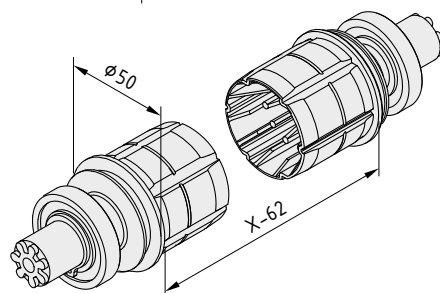

Комплект подшипников для конвейерного ролика TRA50 (с цепным приводом)



PA-GF
 Подшипник ролика, предварительно собранный
 2 фланца подшипников, не приводные
 m = 265.0 g

цвет черн., 1 комплект

0.0.463.49

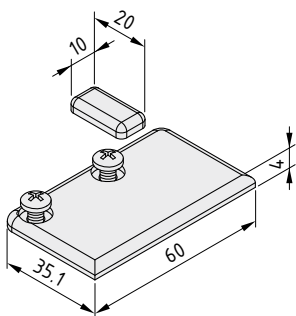
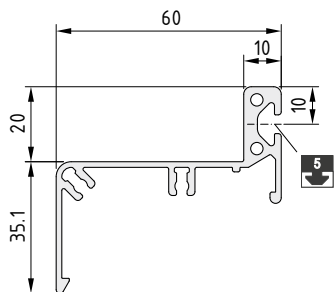
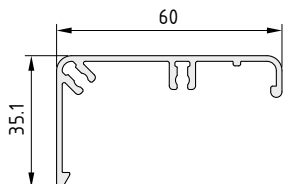
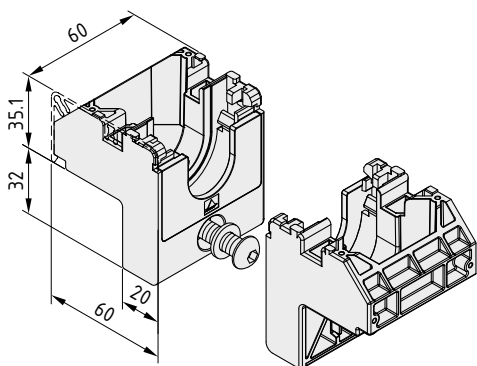

Комплект подшипниковых блоков для конвейерного ролика TRA50 (с цепным приводом)



2 подшипниковых блока, PA, цвет черн.
 Крышка для неподвижного подшипника, PA, цвет черн.
 Крышка для плавающего подшипника, PA, цвет черн.
 2 винта с полукруглой головкой ISO 7380-M8x25, сталь, блестящее цинковое покрытие
 2 шайбы DIN 433-8.4, сталь, блестящее цинковое покрытие
 m = 152.0 g

1 комплект 0.0.463.54

Профиль-кожух для конвейерного ролика TRA50 (с цепным приводом)



Алюминий, анодированный

A [cm²] m [kg/m]

2.17 0.59

цвет естественный, длина макс. 3000 мм 0.0.463.38

цвет естественный, 1 шт., длина 3000 мм 0.0.463.81

Профиль-кожух с боковой направляющей для конвейерного ролика TRA50 (с цепным приводом)



Алюминий, анодированный

A [cm²] m [kg/m]

3.36 0.91

цвет естественный, длина макс. 3000 мм 0.0.463.39

цвет естественный, 1 шт., длина 3000 мм 0.0.463.83

Комплект торцевых заглушек для кожуха для конвейерного ролика TRA50 (с цепным приводом)



2 заглушки 5 20x10

Торцевая заглушка кожуха TRA 50, левая,

Торцевая заглушка кожуха TRA 50, правая,

4 самореза DIN 7981-St 4.2x9.5, сталь, блестящее цинковое покрытие

m = 22.0 g

1 комплект 0.0.463.48



Направляющая цепи для продольного паза профиля

- Цепь безопасно движется внутри продольного паза профиля
- Компактное решение для создания силовой передачи
- Нет выступающих элементов

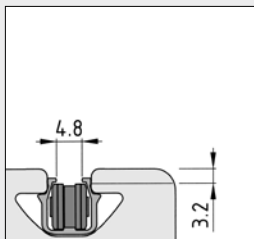
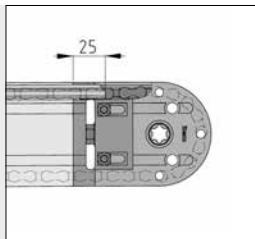

Реверсивные цепные блоки крепятся винтами к центральным отверстиям в торцах профилей рамы. Профиль-направляющую цепи необходимо отрезать так, чтобы она была на 50 мм длиннее профиля рамы, так как она должна входить внутрь обоих реверсивных блоков на 25 мм.

Цепь проходит внутри профиля-направляющей 8. Этот профиль вставляется в продольный паз профиля рамы.

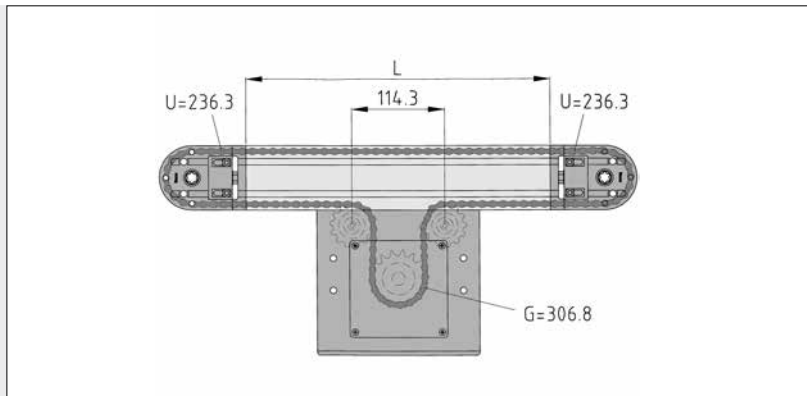

Расчет длины цепи для цепного привода с двумя реверсивными цепными блоками 8 80 и одним реверсивным модулем 8:

$$L_{\text{Цепь}} = 2 \times L + 665.1 \text{ мм} (+ 192.5 \text{ мм})$$

Для того чтобы установить точную длину и количество звеньев цепи, разделите вычисленную длину цепи на 12,7 мм (= 1/2") и округлите результат до ближайшего целого числа. Уменьшите полученное число на один, так как одно звено нужно будет заменить съемным звеном.

Примечание: Так как цепь натягивается под действием рабочей нагрузки, может потребоваться (в зависимости от длины конвейерной линии) использовать цепь, длина которой меньше расчетной. Соответствующие регулировки можно осуществить во время сборки. Регулировка безлюфтового цепного привода осуществляется у одного из реверсивных цепных блоков.

Растяжение, которому подвергается новая цепь, компенсируется аналогичным образом.

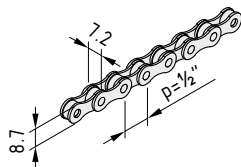

Цепь 1/2"



сталь, никелевое покрытие
Шаг p = 12.7 мм (что соответствует 1/2")
Рабочая нагрузка = макс. 1400 Н
Удлинение при 1400 Н = 2.5 - 3‰
m = 215 г/м

длина макс. 25 м с шагом 1" 0.0.465.17

1 рулон, длина 25 м 0.0.602.31

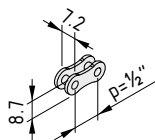

Звено цепи 1/2" (съемное)



сталь, никелевое покрытие
m = 2.0 г

1 комплект 0.0.465.39



Профиль-направляющая цепи 8



РА
m = 22 г/м

цвет прозрачный, 1 шт., длина 2000 мм 0.0.463.50



Реверсивные цепные блоки 8 80

- Сочетание реверсивного и натяжного блоков
- Может крепиться непосредственно к двигателю
- Безопасная, скрытая цепь

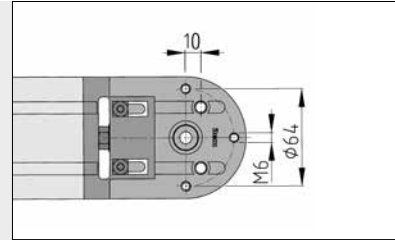
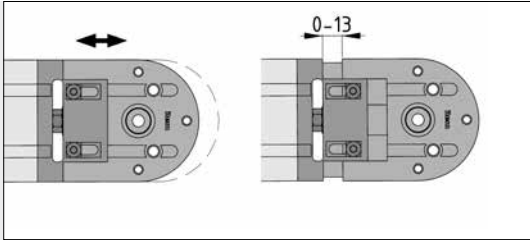

В состав реверсивного цепного блока входят встроенный натяжной блок и зажим. Общее расстояние, на которое натягивается цепь, составляет 2x13 мм. Натяжение цепи должно быть отрегулировано таким образом, чтобы со стороны сбегающая цепь была только слегка натянута.

Муфты 547

Мотор и муфту D55 можно установить непосредственно на реверсивный блок.

Цепь может приводиться в движение непосредственно реверсивным блоком или реверсивным цепным модулем. Звездочки на реверсивных цепных блоках оснащаются многошлицевыми ступицами VK14, либо имеют отверстие, которое может быть обработано произвольным образом. Применение многошлицевой ступицы VK14 позволяет без ограничений использовать модульные принадлежности (синхронизирующие валы).

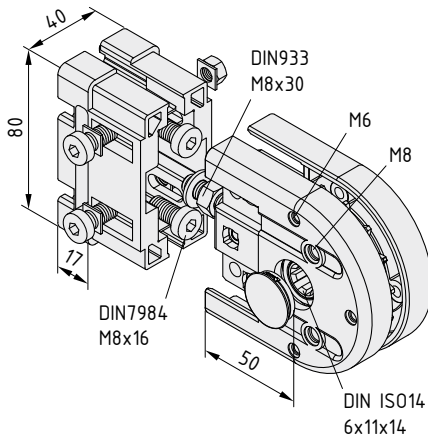

Реверсивный цепной блок 8 80 VK14



Реверсивный цепной блок, литой цинк, цвет черн., заводской сборки
 Цепное колесо с шариковым подшипником, $z = 16$ (z = количество зубьев)
 Один оборот соответствует 203,2 мм
 эффективный радиус $r_w = 32,3$ мм
 Ступица с несколькими шлицами DIN ISO 14-6x11x14
 Глубина ступицы 30 мм, макс. нагрузка: $M_b = 20$ Нм
 Натяжной блок, литой цинк, цвет черн., заводской сборки
 Крепежные винты, сталь, цвет черн., 2 заглушки, PA, цвет черн.
 Длина цепи в реверсивном блоке - 236,3 мм
 Руководство по эксплуатации и монтажу
 $m = 1.1$ kg

1 шт.

0.0.463.37

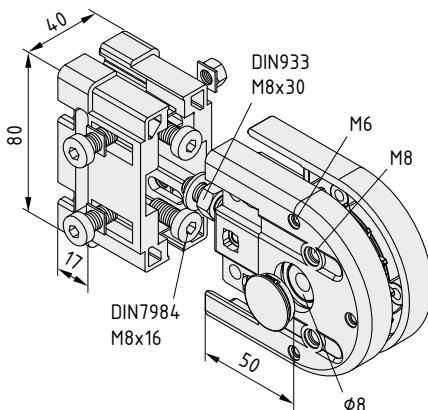

Реверсивный цепной блок 8 80 с отверстием



Реверсивный цепной блок, литой цинк, цвет черн., заводской сборки
 Цепное колесо с шариковым подшипником, $z = 16$ (z = количество зубьев)
 Один оборот соответствует 203,2 мм
 эффективный радиус $r_w = 32,3$ мм
 Ступица с отверстием D8, увеличение диаметра до $\varnothing 15$ мм
 Глубина ступицы 30 мм, макс. нагрузка: $M_b = 20$ Нм
 Натяжной блок, литой цинк, цвет черн., заводской сборки
 Крепежные винты, сталь, цвет черн., 2 заглушки, PA, цвет черн.
 Длина цепи в реверсивном блоке - 236,3 мм
 Руководство по эксплуатации и монтажу
 $m = 1.1$ kg

1 шт.

0.0.463.75

12



Цепной реверсивный модуль 8

- Универсальный вариант подключения двигателя к цепному приводу
- Может быть установлен в любой точке конвейера
- Цепное колесо с возможностью регулировки высоты обеспечивает натяжение цепи

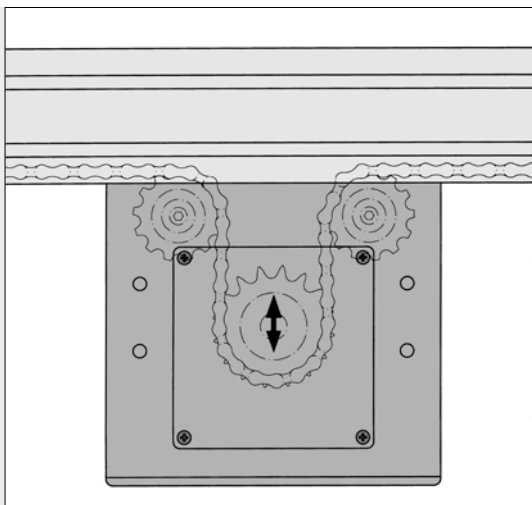

Если регулировки за счет реверсивных цепных блоков недостаточно для натяжения цепи, ее можно натянуть, сместив двигатель вместе с переходной пластиной, закрепленные на цепном реверсивном модуле.

Цепной реверсивный модуль крепится непосредственно к профилю опоры. При этом профиль-направляющая цепи в месте крепления должна иметь разрыв, чтобы цепь могла выйти из продольного паза профиля.

Двигатель крепится при помощи переходной пластины. Ступица цепного колеса и переходная пластина, которые входят в состав цепного реверсивного модуля, должны быть механически обработаны необходимым для этого образом. Цепное колесо устанавливается непосредственно на выходной вал редуктора двигателя, на котором также должен располагаться подшипник.

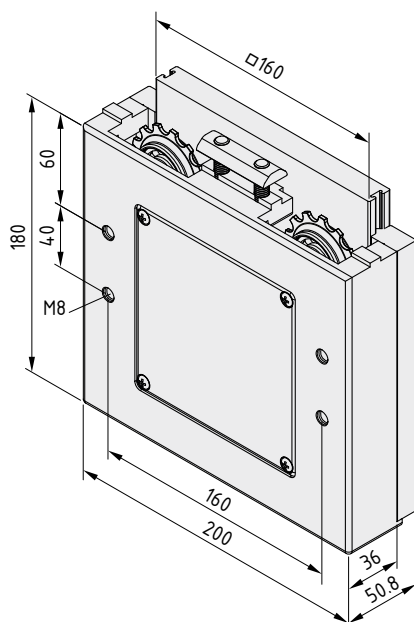

Цепной реверсивный модуль 8



Корпус, литой алюминий, цвет черн., предварительно собранный
 2 реверсивных колеса, сталь, с шариковыми подшипниками
 Приводное колесо с центральным отверстием, сталь, z = 16
 возможно увеличение диаметра до Ø24 мм или Ø20 мм, с пазом для
 призматической шпонки DIN 6885
 Переходная пластина с зажимными элементами, алюминий, естественный
 цвет
 Крепежные винты, сталь, цвет черн.
 Закладная гайка 8 St 2xM8-50, сталь, блестящее цинковое покрытие
 4 заглушки, PA, цвет черн.
 Макс. нагрузка: $M_D = 35 \text{ Нм}$
 Длина цепи в цепном реверсивном модуле - 306,8 мм
 Руководство по эксплуатации и монтажу
 $m = 3.0 \text{ kg}$

1 шт.

0.0.463.91



Цепной привод

- Для транспортировки изделий непосредственно на цепи
- Цепь проходит по полосе скольжения, установленной над продольным пазом
- Для параллельно работающих цепных приводов с синхронизирующим валом
- Полосы скольжения с антистатическими свойствами предотвращают электростатические разряды

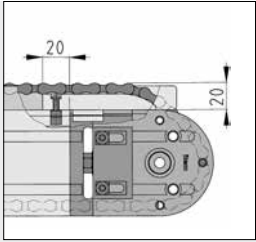

Начало цепного привода: цепь проходит по торцевому скату на полосу скольжения.

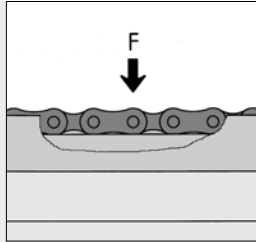

Максимально допустимая нагрузка на цепной привод зависит от количества опорных звеньев. Для каждого звена цепи $F_{\text{макс.}} = 6 \text{ Н}$. Обратите внимание на рабочую нагрузку цепи!

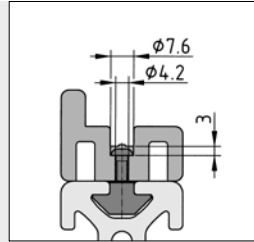

При работе с высокими нагрузками рекомендуется надежно закреплять полосы скольжения:
- Винтовое соединение: винт с полукруглой головкой T4x18 и закладная гайка 8 PA (зажимной механизм в районе винтового соединения следует удалить)

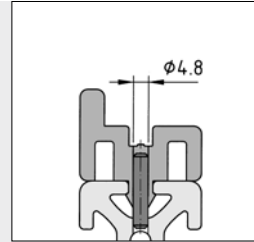

- Крепежный штифт $\varnothing 4.8$.

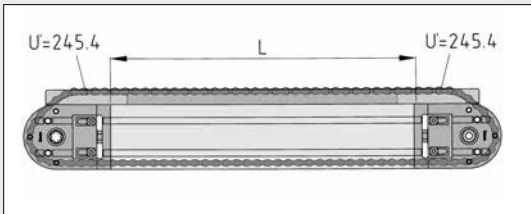

Расчет длины цепи:
Длина цепи вычисляется так же, как и длина цепного привода. Однако используется другое значение длины цепи L в реверсивном блоке (U):

$$L_{\text{Цепь}} = 2 \times L + 490.8 \text{ мм}$$

12

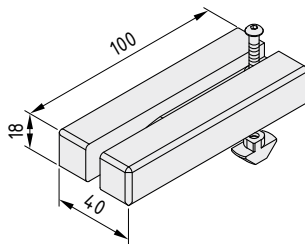

Торцевой скат цепного привода 8



РА
Винт с полукруглой головкой T4x18, сталь, цвет черн.
Закладная гайка 8 PA, цвет черн.
 $m = 38.0 \text{ g}$

цвет черн., 1 комплект

0.0.472.01

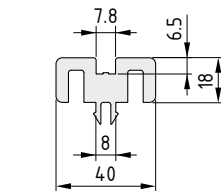

Полоса скольжения цепного привода 8



PE-UHMW
с антистатическими свойствами
 $m = 510 \text{ g/m}$

цвет черн., 1 шт., длина 2000 мм

0.0.463.95

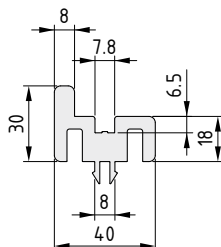

Полоса скольжения цепного привода 8, с боковой направляющей



PE-UHMW
с антистатическими свойствами
 $m = 600 \text{ g/m}$

цвет черн., 1 шт., длина 2000 мм

0.0.463.98



ПРИНАДЛЕЖНОСТИ ДЛЯ ОБОРУДОВАНИЯ

13

13

Принадлежности для оборудования

Информационное обеспечение

Освещение

Электропитание

Элементы пневматических систем

Защита от ударов

Пример применения – принадлежности для оборудования
Идеальная поддержка для персонала

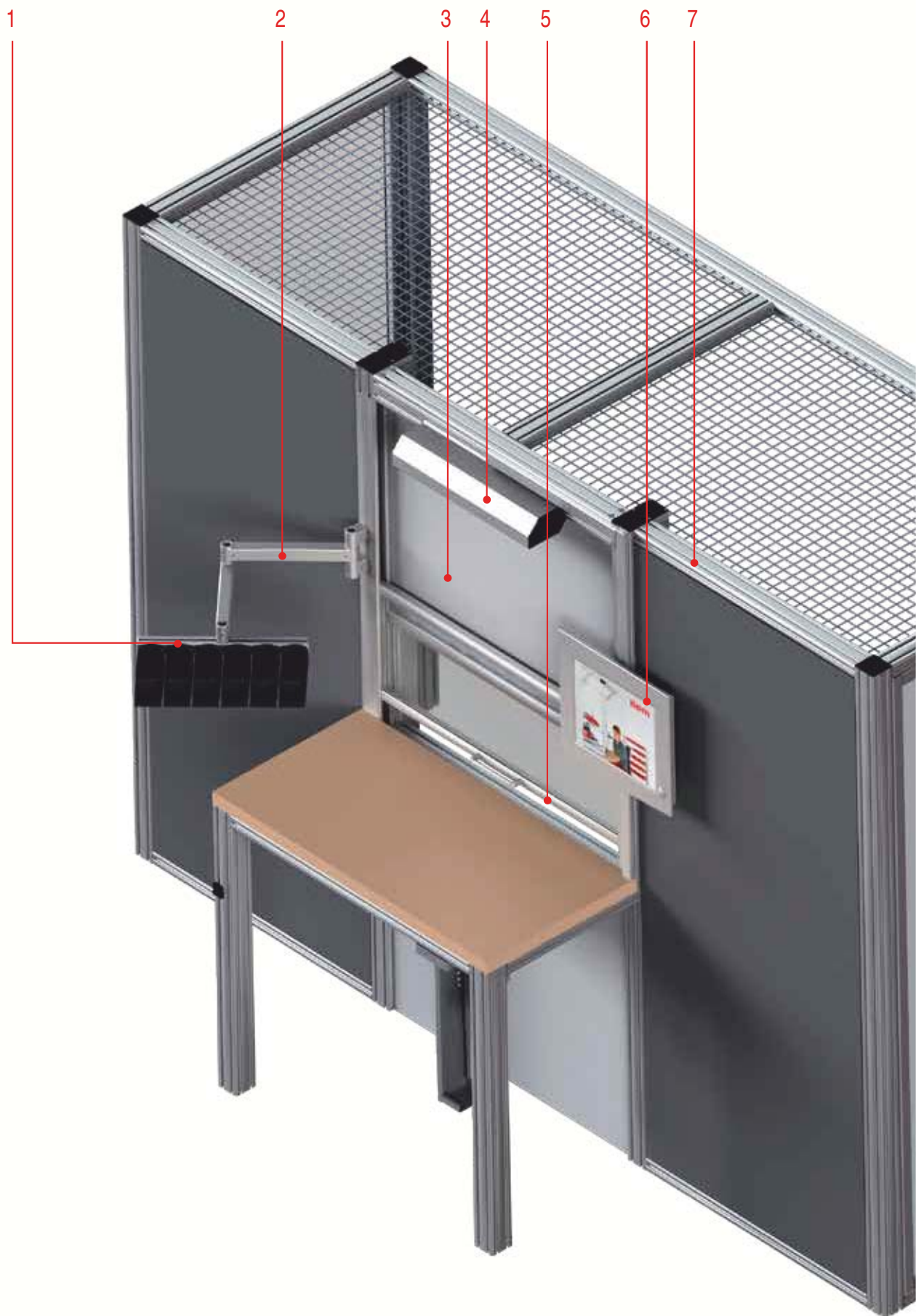



1 Крепление для контейнеров

- Эргономичное хранение для мелких деталей
- Простота крепления и замены

402

Раздел **13**

2 Поворотные консоли

- Эргономичное размещение оборудования
- Доступны различные модификации для разных нагрузок
- Простота установки и регулировки

396

Раздел **13**

3 Подъемные двери

- Легко перемещающаяся дверь с противовесом
- Ручная или автоматическая работа
- Защита для персонала и оборудования

215

Раздел **6**

4 Светильники

- Источник рабочего освещения, соответствующий самым строгим требованиям стандартов безопасности
- Петля обеспечивает регулировку положения
- Компактная светодиодная лампа для освещения оборудования

413

Раздел **13**

5 Кабель-каналы

- Безопасный кожух для силовых кабелей
- Возможны любые конфигурации в соответствии с требованиями
- Можно установить выключатели и розетки

429

Раздел **14**

6 Держатель для монитора

- Совместимость со стандартом VESA для жидкокристаллических мониторов
- Отдельные устройства для установки ПК и клавиатуры

409

Раздел **13**

7 Элементы для пневматических систем

- Центральные отверстия профилей 8 можно использовать как пневматические магистрали
- Специальные крепления, уплотнения и разъемы для профилей

420

Раздел **13**

8 Зажимные профили

- Безопасное крепление для сетки и других панельных элементов
- Разнообразие моделей для различных областей применения

197

Раздел **6**

9 Гофрированная сетка

- Для разделения участков для оборудования и персонала
- Большой выбор дополнительных панельных элементов

308

Раздел **10**

Принадлежности для оборудования Изделия в данном разделе



Телескопический профиль

- Позволяет изменять длину профиля
- Зажимная рукоятка легко фиксирует профиль

4390



Комплект для систем позиционирования

- Для выполнения задач, связанных с измерением и позиционированием
- Все ходовые элементы находятся внутри продольного паза одного профиля

4394



Поворотные консоли

- Часто используемое оборудование всегда будет под рукой
- Концевые соединения допускают вращение на 360°.

4396



Фрикционное соединение 8

- Устойчивые соединения для пользовательских поворотных консолей
- С регулируемым фрикционным тормозом

4398

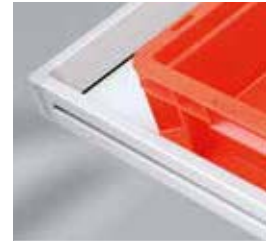

Профиль для рам 8 40x20

- Устойчивые, непрерывные рамы по периметру панельных элементов
- Для полок, ящиков и поддонов

4399



Полка 8

- Высокая несущая способность
- Простота крепления в продольных пазах профилей

4400



Крепление для контейнеров

- Простота крепления и замены
- Практично и универсально

4402



Бегунок

- Подвижный подвес для легкого оборудования
- Улучшенная организация и эргономика

4402



Магнитный держатель 8

- Сила магнитов удерживает принадлежности на месте
- Простое решение для хранения инструментов

4404



Держатель для документов

- Для создания пользовательских рамок и держателей
- Зажим обеспечивает простоту замены документов

4405



Держатель для записок A4, магнитный

- Магнитная рамка обеспечивает практичную защиту для документов
- Доступны изделия четырех цветов

4408



Переходник для монитора

- Совместимое с VESA крепление для жидкокристаллических мониторов
- Предотвращает накопление электростатических зарядов

4409



Стойка для ПК

- Надежное крепление для клавиатуры и компьютера
- Отводы на шариковых подшипниках

4410



Держатель для бирок

- Позволяет навести порядок на полках и в ящиках
- Просто защелкивается в продольном пазу профиля 8

4412



Светильник 55 Вт

- Яркий источник рабочего освещения, соответствующий самым строгим требованиям стандартов безопасности
- Исключительная простота позиционирования за счет петли

4413



Лампа 35 Вт

- Точное освещение рабочей зоны
- Корпус защищает лампу от брызг и пыли

415



Светодиодный светильник для оборудования

- Светодиодная технология обеспечивает очень низкое выделение тепла
- Компактный рабочий светильник в защитном корпусе

416



Светильник 11 Вт

- Экономия энергии и длительный срок службы
- Низкое выделение тепла и эксплуатационные расходы

417



Многорозеточный блок питания, 5 розеток

- Установка под углом обеспечивает простой доступ
- Практичный центральный выключатель для сохранения энергии

418



Комплекты универсальных креплений для пневматических систем

- Соедините профили под прямым углом или торцами
- Полости профилей 8 могут использоваться в качестве каналов для подачи сжатого воздуха.

420



Коллектор для сжатого воздуха

- Три быстроразъемных соединения
- Простота крепления в продольных пазах профилей

424



Защитные профили

- Полые профили обеспечивают безопасную защиту от ударов
- Предотвращают повреждение и травмы

425



Буферная полоса

- Для мягкого закрывания дверей
- Кроме того, выполняет функцию уплотнения

426



Противоударные и параболические буферы

- Резиновые / металлические буферы эффективно гасят удары
- Могут использоваться в качестве демпфирующих опор

427



Телескопический профиль 8 40x40

- Телескопическая функция позволяет изменять длину профиля
- Зажимная рукоятка легко фиксирует профиль
- Максимальная нагрузка до 500 Н



Внешний профиль телескопического узла переменной длины для регулировки высоты или наклона креплений и оборудования.
 В качестве внутреннего профиля следует использовать профиль 6 30x30. Внешний профиль можно закрепить за один из продольных пазов, за торец или при помощи крепежных элементов (мощные петли и др.).
 Для крепления внутреннего профиля используются элементы, предназначенные для работы с профилями 6.
 Внутри телескопического узла внутренний профиль движется по подшипнику скольжения. Для его установки используется специальный комплект креплений для телескопических узлов.

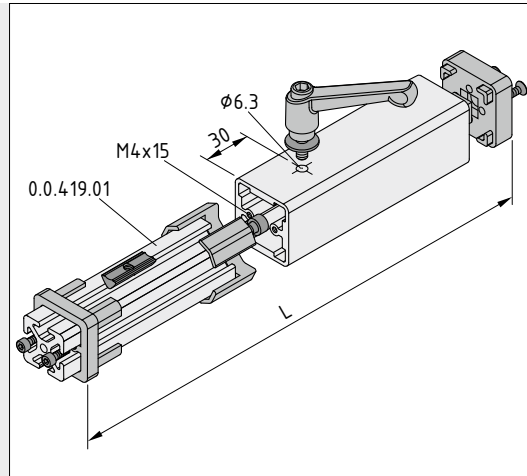

Общая длина L телескопического профиля:

$$L \geq \text{ход} + 74 \text{ мм}$$

Для того чтобы внутренний профиль мог быть полностью заходить в собранный телескопический элемент, профиль 6 30x30 должен быть на 14 мм короче внешнего профиля 8 40x40. При этом обеспечивается максимальный рабочий ход телескопического узла.

Макс. нагрузка в направлении движения телескопического узла: 500 Н

13

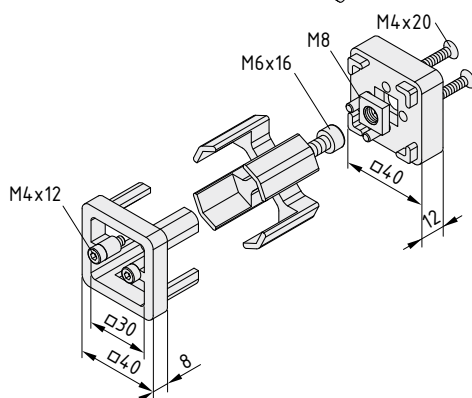
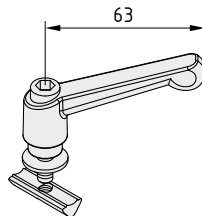
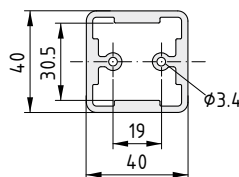

Телескопический профиль 8 40x40

A [cm ²]	m [kg/m]	I _x [cm ⁴]	I _y [cm ⁴]	I _t [cm ⁴]	W _x [cm ³]	W _y [cm ³]	
5.92	1.59	10.52	11.46	14.76	5.26	5.73	
цвет естественный, длина макс. 3000 мм							0.0.440.50
цвет естественный, 1 шт., длина 3000 мм							0.0.452.22

Комплект для фиксации телескопического профиля 8 40x40

Закладная гайка 6 St M6, блестящее цинковое покрытие
 Шайба DIN 9021-6,4, сталь, блестящее цинковое покрытие
 Зажимная рукоятка, цвет черн.
 m = 86.0 g

1 комплект	0.0.444.71
------------	------------

Комплект креплений для телескопического профиля 8 40x40

Заглушка 8 40x40, PA, цвет черн.
 Заглушка скольжения 8 40x40, PA, цвет черн.
 Соединительная пластина 8 40x40, литой цинк, белый алюминий
 Винт с головкой под ключ DIN 912 M6x16, сталь, блестящее цинковое покрытие
 2 винта с головкой под ключ DIN 912 M4x12, сталь, цвет черн.
 Квадратная гайка DIN 562-M8, сталь, блестящее цинковое покрытие
 2 тайных винта DIN 7991-M4x20, сталь, блестящее цинковое покрытие
 m = 138.0 g

1 комплект	0.0.440.54
------------	------------



Телескопический профиль 8 80x40

Этот профиль удлиняется в соответствии с выполняемой задачей

- Стойка переменной длины и большой несущей способности
- Простота регулировки высоты и наклона для несущих профилей
- Максимальная нагрузка до 750 Н
- В качестве механизма фиксации используется зажимная рукоятка или стопорный плунжер



Телескопический узел 8 80x40 представляет собой мощную стойку регулируемой длины. Его основная область применения - регулировка высоты или угла наклона оборудования. Регулируемые подшипники скольжения и увеличенная ширина опоры, кроме того, позволяют использовать телескопические элементы для создания столов с ножками переменной длины.

Внешний профиль телескопического узла 8 80x40 поддерживает и направляет внутренний профиль. Внешний профиль можно закрепить за один из продольных пазов, за торец или при помощи крепежных элементов (мощные петли 8 80x40 и др.).

Внутренний профиль телескопического узла 8 80x40 устанавливается на подшипнике скольжения и фиксируется либо при помощи комплекта для фиксации 8 80x40 (на нужной высоте), либо стопорного плунжера 8 80x40 (в заранее сделанных отверстиях).

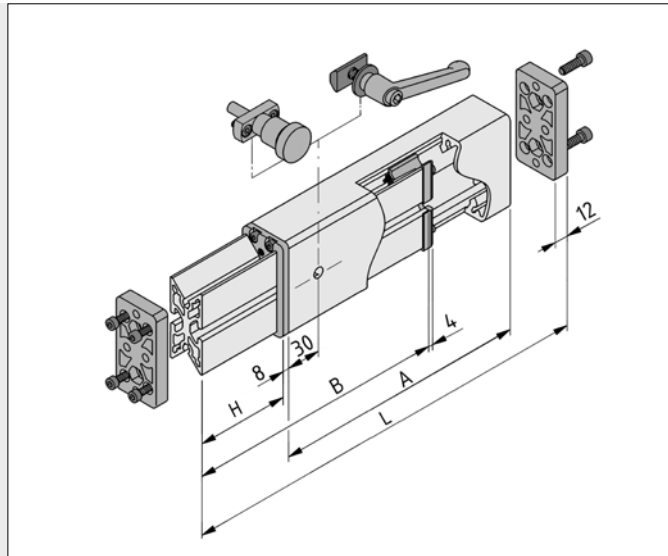

Для того, чтобы внутренний профиль мог полностью входить в собранный телескопический узел, профиль 8 80x40 (длина B) должен быть на 20 мм короче внешнего профиля 8 80x40 (длина A). При этом обеспечивается максимальный рабочий ход H телескопического узла.

$$L_{\text{мин.}} = A + 20 \text{ мм}$$

$$L_{\text{макс.}} = L_{\text{мин.}} + H$$

$$B \geq H \times 1.2 \wedge B \geq H + 60 \text{ мм}$$

$$B \leq A - 20 \text{ мм}$$

Макс. нагрузка в направлении движения телескопического узла: 750 Н

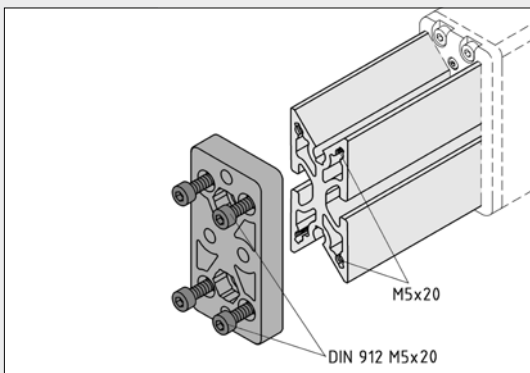

Соединительная пластина для телескопического узла 8 80x40 поддерживает различные варианты крепления внутреннего профиля к конструкции. Крепление осуществляется винтами к продольным пазам профилей 8 или к другим деталям. Для этой цели на соединительной пластине имеются соответствующие сквозные отверстия и отверстия под потайные винты.

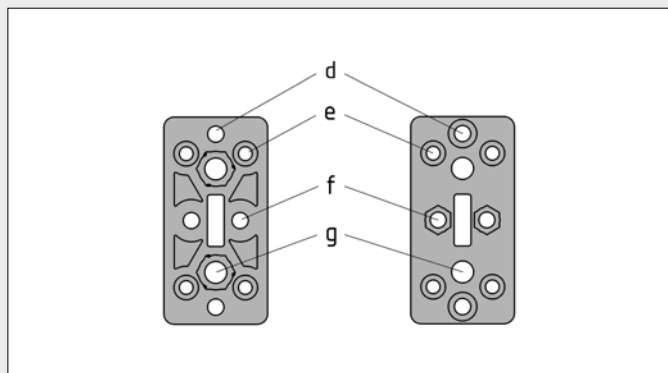

Назначение отверстий на соединительной пластине телескопического узла:

- d = Крепление внешнего профиля 8 80x40 винтами M6x22
- e = Крепление внутреннего профиля 8 80x40 винтами DIN 7984-M5x20
- f = Сквозное отверстие $\varnothing 6.4$ для крепления других изделий к внутреннему профилю 8 80x40
- g = Сквозное отверстие $\varnothing 9$ для крепления других изделий к внешнему профилю 8 80x40 с запрессовкой гаек M8

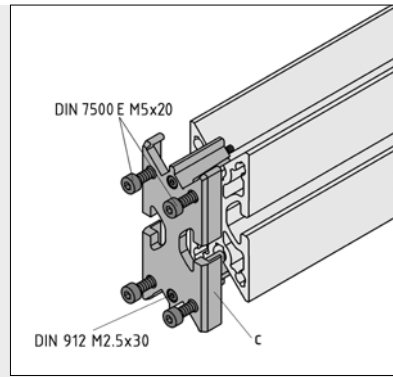
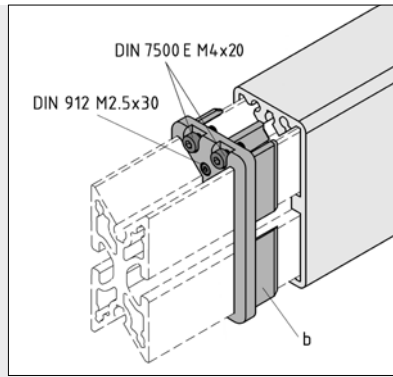
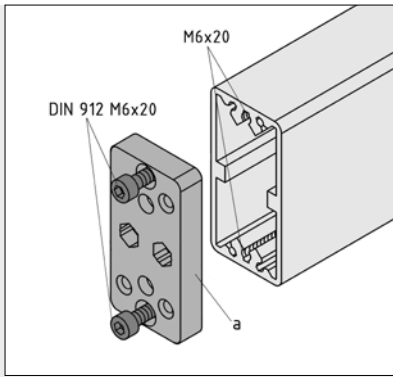

В телескопический комплект 8 80x40 входят все детали, необходимые для сборки и крепления последнего:

- a = Соединительная пластина 8 80x40
- b = Заглушка 8 80x40
- c = Заглушка скольжения 8 80x40

Соединительная пластина для телескопического профиля 8 80x40 крепится непосредственно к внешнему профилю и поддерживает различные варианты его крепления к конструкции.

Для того, чтобы закрепить заглушку (внешний профиль 8 80x40) и заглушку скольжения (на внутреннем профиле 8 80x40), в комплект креплений для телескопических элементов входят саморезы DIN 7500.

После сборки двух профилей, составляющих телескопический комплект, необходимо устранить люфт в подшипниках скольжения заглушек при помощи винтов M2.5x30 (1.5 A/F).

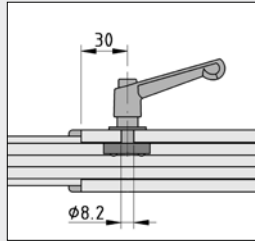

По запросу локальный торговый партнер item может предоставить телескопические профили, оснащенные комплектом для фиксации или стопорным плунжером, и готовые к работе.

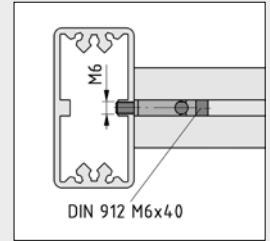
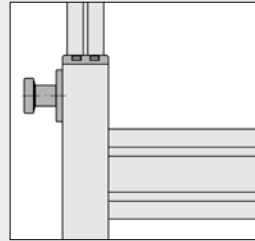
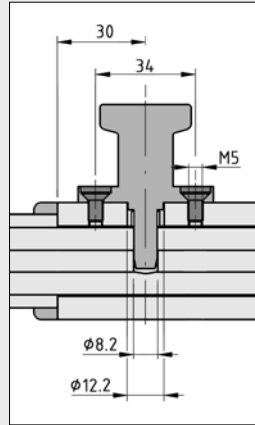

Для бокового крепления внешних профилей 8 80x40 рекомендуется выполнить резьбовое отверстие M6 в районе центрального ребра и применять комплекты автоматических креплений 8.

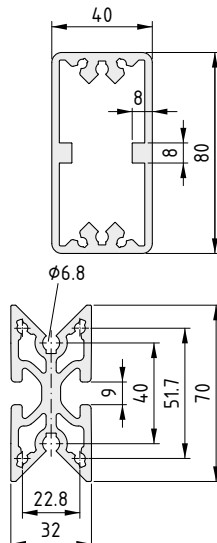

Телескопический профиль 8 80x40

A [cm ²]	m [kg/m]	I _x [cm ⁴]	I _y [cm ⁴]	I _t [cm ⁴]	W _x [cm ³]	W _y [cm ³]
9.61	2.59	77.15	20.58	44.20	19.29	10.29
цвет естественный, длина макс. 6000 мм						0.0.608.49
цвет естественный, 1 шт., длина 6000 мм						0.0.604.56

Внутренний телескопический профиль 8 80x40

A [cm ²]	m [kg/m]	I _x [cm ⁴]	I _y [cm ⁴]	I _t [cm ⁴]	W _x [cm ³]	W _y [cm ³]
9.78	2.64	34.91	10.50	4.58	9.97	6.56
цвет естественный, длина макс. 6000 мм						0.0.608.50
цвет естественный, 1 шт., длина 6000 мм						0.0.604.57

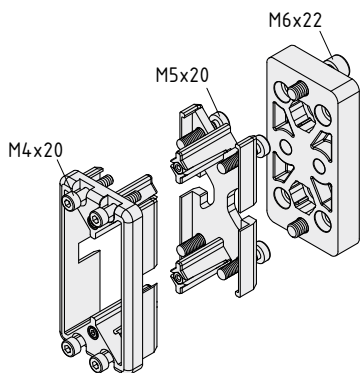

Сборочный телескопический комплект 8 80x40



Соединительная пластина 8 80x40, литой цинк, белый алюминий
 Заглушка скольжения 8 80x40, POM, цвет черный
 Заглушка 8 80x40, POM, цвет черный
 2 винта с головкой под ключ DIN 912 M6x22, сталь, блестящее цинковое покрытие
 4 винта с головкой под ключ DIN 7500 E-M5x20, сталь, блестящее цинковое покрытие
 4 винта с головкой под ключ DIN 7500 E-M4x20, сталь, блестящее цинковое покрытие
 m = 250.0 g

1 комплект 0.0.608.57

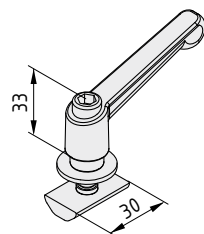

Комплект фиксации 8 80x40



Специальная закладная гайка 8 St M8, блестящее цинковое покрытие
 Болт со ступенчатой резьбой M8
 Шайба DIN 9021-8.4, сталь, блестящее цинковое покрытие
 Зажимная рукоятка M8, цвет черный
 m = 110.0 g

1 комплект 0.0.608.48

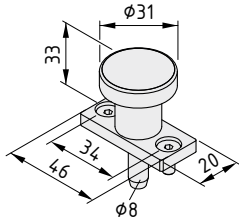

Стопорный плунжер для телескопического комплекта 8 80x40



Стопорный плунжер с опорной пластиной, цвет черный
 2 потайных винта DIN 7991 M5x12
 m = 68.0 g

1 комплект 0.0.609.73

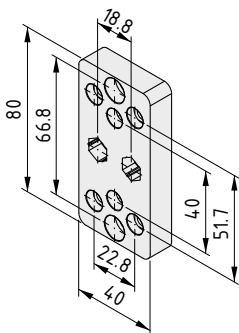

Соединительная пластина 8 80x40



Литой цинк
 m = 190.0 g
 цвет белого алюминия RAL 9006, 1 шт.

0.0.604.60



Комплект для систем позиционирования

Точное позиционирование для контроля за потоком материалов

- Для выполнения задач, связанных с измерением и позиционированием
- Все ходовые элементы находятся внутри продольного паза одного профиля



При установке каретки 8 40 и ходового винта M6 для бокового перемещения образуется позиционирующее устройство, работающее в обоих направлениях.

При повороте ручки маховика по часовой стрелке позиционирующая каретка отдалается от пользователя, а дополнительная каретка бокового перемещения - приближается к последней.

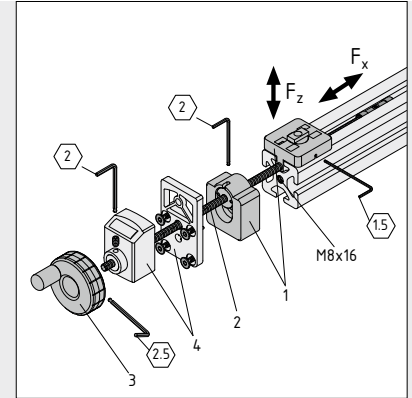

Дополнительные цифровые индикаторы положения (4) (механический или электронный счетчик) позволяют выполнять точную регулировку положения каретки.

Механический индикатор положения обеспечивает цифровую индикацию расстояния (один оборот маховика соответствует расстоянию 1 мм, разрешение счетчика - 0,1 мм).

Электронный индикатор положения обеспечивает измерение с точностью до 0,01 мм. Он может быть откалиброван пользователем и показывать как абсолютное значение расстояния, так и его приращения.

Примечание: Каретка, оснащенная индикатором положения, не является измерительным устройством! Она используется для установки каретки в predetermined positions, например, при повторяющихся сборочных операциях.

Основными элементами регулировочного устройства являются: позиционирующая каретка 8 40 (1), ходовой винт M6-LH (2) и маховик D50 (3).

Различные детали крепятся на позиционирующей каретке или посредством тугий посадки в продольный паз профиля 8, или посредством винтового соединения (M6).

Доступ к регулировочным винтам осуществляется сбоку. Они необходимы для регулировки вертикального люфта каретки в продольном пазу направляющего профиля.

На каретки могут воздействовать: максимальное давление нагрузки F_x в направлении перемещения - 200 Н; усилие сжатия, направленное перпендикулярно к продольному пазу - 100 Н, растягивающее усилие - 50 Н (направление F_z).

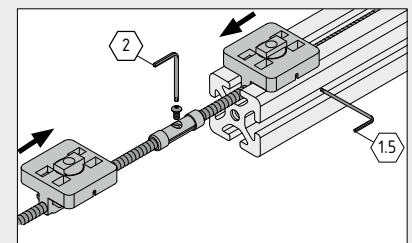

Совместное использование позиционирующей каретки и каретки бокового перемещения позволяет очень быстро создавать компактные регулировочные системы, действующие в боковом направлении.

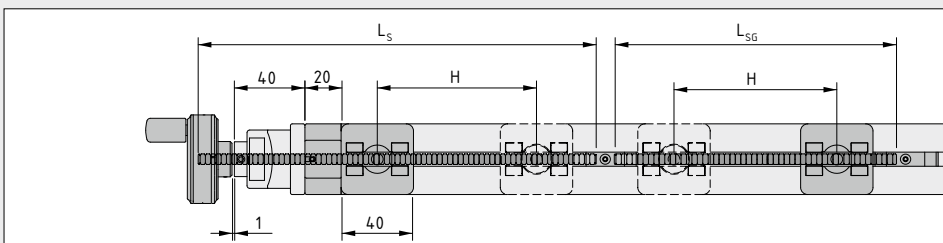

Длина ходового винта L_s зависит от установленного расстояния H и вспомогательных элементов:

$$L_s = H + 130 \text{ мм (с цифровым индикатором положения)}$$

$$L_s = H + 90 \text{ мм (без цифрового индикатора положения)}$$

Длина ходового винта бокового перемещения:

$$L_{sg} = H + 67 \text{ мм}$$

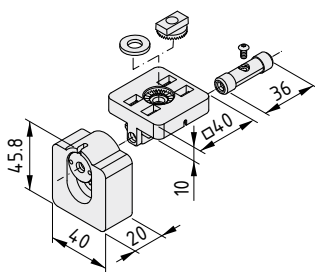

Комплект для систем позиционирования 8 40



Подшипниковый блок, РА, цвет черный
 Каретка с антитормозным элементом, РА, цвет черный
 Шайба, сталь, блестящее цинковое покрытие
 Муфта М6, сталь, блестящее цинковое покрытие
 Руководство по эксплуатации и монтажу
 m = 85.0 g

1 комплект 0.0.616.65

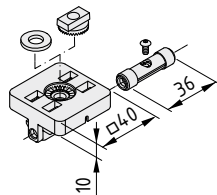

Комплект для систем позиционирования 8 40, для бокового направления



Каретка с антитормозным элементом, РА, цвет черный
 Шайба, сталь, блестящее цинковое покрытие
 Муфта М6, сталь, блестящее цинковое покрытие
 m = 35.0 g

1 комплект 0.0.616.64

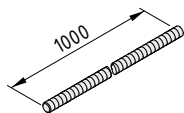

Ходовой винт М6-ЛН для систем позиционирования 8 40



Нержавеющая сталь
 m = 180.0 g

нержавеющая сталь, 1 шт., длина 1000 мм 0.0.615.69

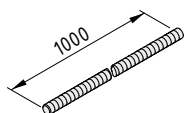

Ходовой винт М6 (бокового перемещения) для систем позиционирования 8 40



Нержавеющая сталь
 m = 180.0 g

нержавеющая сталь, 1 шт., длина 1000 мм 0.0.616.63

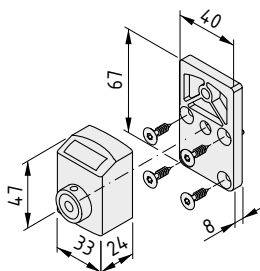

Цифровой индикатор положения D6, механический



Счетчик, механический
 Переходная пластина, РА, цвет черный
 Уплотнение, самоклеющееся
 4 потайных винта 4.2x16, сталь, блестящее цинковое покрытие
 m = 100.0 g

1 комплект 0.0.619.72

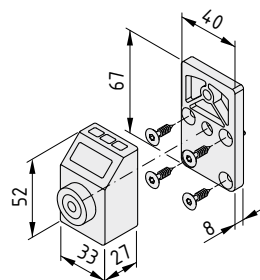

Цифровой индикатор положения D6, электронный



Счетчик, электронный, с функциями обнуления, измерения размерных цепочек и калибровки
 Переходная пластина, РА, цвет черный
 Уплотнение, самоклеющееся
 4 потайных винта 4.2x16, сталь, блестящее цинковое покрытие
 m = 115.0 g

1 комплект 0.0.619.71

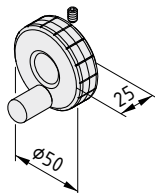

Маховик с ручкой D50 для систем позиционирования 8 40



РА
 m = 46.0 g
 цвет черн., 1 шт.

0.0.616.69



Поворотная консоль 8 370, облепченная Двойная поворотная консоль 8 695

- Для небольших нагрузок
- Часто используемое оборудование всегда будет под рукой
- Двойная поворотная консоль - дополнительная свобода перемещения



Поворотная консоль 8 370 компании item - облепченное решение для повышения эргономичности. Эту устойчивую поворотную консоль можно легко закрепить на вертикальных стойках на любых рабочих местах с оборудованием item. Тормозной момент регулируется в индивидуальном порядке для каждого соединения, что позволяет изменять маневренность поворотных консолей в зависимости от необходимости. Концевое поворотное соединение допускает вращение на 360°. Длина поворотной консоли составляет около 370 мм. Она может удерживать (вертикальную) нагрузку до 120 Н.



Двойная поворотная консоль 8 695 компании item – удвоенная длина и максимальная гибкость! Сегменты консоли соединены поворотным соединением, что позволяет увеличить радиус ее действия. Надежное концевое поворотное соединение может использоваться для крепления к торцу или боковой поверхности профиля 8. Двойную консоль следует устанавливать только на продольных пазах вертикальных профилей. Длина двойной поворотной консоли в вытянутом состоянии составляет около 695 мм. Она может удерживать (вертикальную) нагрузку до 80 Н.

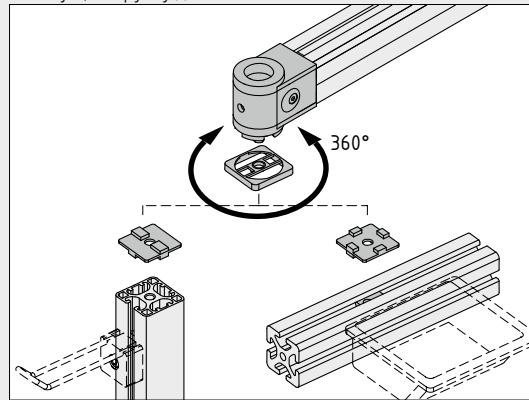

На консоли может быть закреплен горизонтальный или вертикальный профиль (торцом или боковой поверхностью). Все соединения могут поворачиваться на 360°, возможна регулировка момента трения в каждом из них.

13

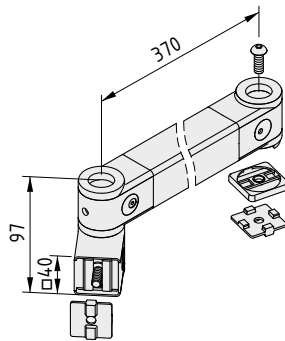

Поворотная консоль 8 370, облепченная



Профиль 8 40x40 3N, облепченный
Стандартное поворотное соединение (крепление)
Концевое поворотное соединение
Уплотнение, PA, цвет серый
2 соединительные пластины, алюминий, естественный цвет
Винт с полукруглой головкой M8x22, сталь, блестящее цинковое покрытие
Руководство по эксплуатации и монтажу
m = 1.4 kg

1 шт.

0.0.631.17

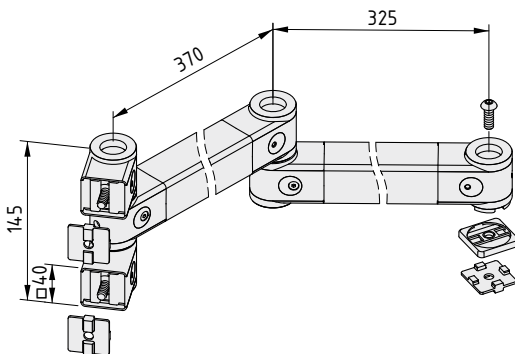

Двойная поворотная консоль 8 695



Профиль 8 40x40 3N, облепченный
Двойное поворотное соединение 40 (крепление)
Стандартное поворотное соединение (соединение сегментов)
Концевое поворотное соединение
Уплотнение, PA, цвет серый
3 соединительные пластины, алюминий, естественный цвет
Винт с полукруглой головкой M8x22, сталь, блестящее цинковое покрытие
Руководство по эксплуатации и монтажу
m = 2.7 kg

1 шт.

0.0.631.19



Двойная поворотная консоль 8 695, мощная

- Устойчивость при нагрузках до 140 Н
- Концевое поворотное соединение допускает вращение на 360°.



Мощная двойная поворотная консоль 8 695 - еще более тяжелые нагрузки и безопасность!

Мощная двойная поворотная консоль соединяется посередине с обычной поворотной консолью при помощи двойного поворотного соединения. Два крепления могут быть соединены с любыми профилями 8. Мощная двойная поворотная консоль может устанавливаться только на вертикальные профили.

Длина поворотной консоли составляет около 695 мм. Она может удерживать (вертикальную) нагрузку до 140 Н. Концевое поворотное соединение допускает вращение на 360°, что обеспечивает максимальную универсальность.

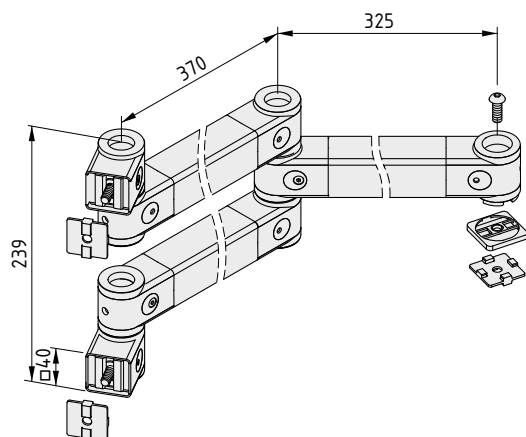

Двойная поворотная консоль 8 695, мощная



Профиль 8 40x40 3N, облегченный
 2 стандартных поворотных соединения (крепление)
 Двойное поворотное соединение 40 (соединение сегментов)
 Концевое поворотное соединение
 Уплотнение, PA, цвет серый
 3 соединительные пластины, алюминий, естественный цвет
 Винт с полукруглой головкой M8x22, сталь, блестящее цинковое покрытие
 Руководство по эксплуатации и монтажу
 m = 3.7 kg

1 шт.

0.0.631.20



Фрикционное соединение 8

- Для создания пользовательских поворотных консолей
- С регулируемым фрикционным тормозом



Фрикционные соединения в составе стандартных поворотных консолей item надежно удерживают несущие стойки, обеспечивают их плавное и безопасное перемещение в нужное положение. Поставляемые отдельно фрикционные соединения совместно с профилями 8 могут использоваться для разработки пользовательских решений. При этом важно иметь ввиду ограничения нагрузок, характерные для конструкции поворотных консолей. Выпускаются одинарные и двойные поворотные соединения.

Тормозное усилие, развиваемое фрикционным соединением, легко регулируется и сохраняется неизменным на протяжении длительного периода эксплуатации. Соединение допускает поворот на 360°.

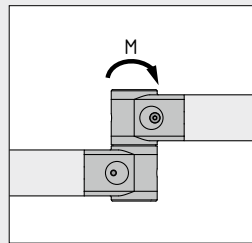

Максимальный момент нагрузки стандартного поворотного соединения и поворотного соединения для конца консоли составляет 45 Нм, а двойное поворотное соединение 40 может выдерживать нагрузки до 60 Нм.

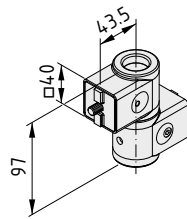

Фрикционное соединение 8, стандартное поворотное соединение



2 фрикционных соединения
2 установочные пластины, алюминий, естественный цвет
2 винта с полукруглой головкой M8x22, сталь, блестящее цинковое покрытие
Руководство по эксплуатации и монтажу
m = 503.0 g

1 шт.

0.0.623.88

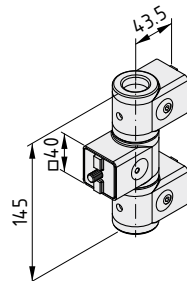

Фрикционное соединение 8, двойное поворотное соединение 40



3 фрикционных соединения
3 установочные пластины, алюминий, естественный цвет
3 винта с полукруглой головкой M8x22, сталь, блестящее цинковое покрытие
Руководство по эксплуатации и монтажу
m = 770.0 g

1 шт.

0.0.623.89

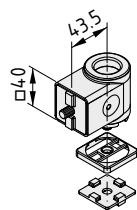

Фрикционное соединение 8, концевое поворотное соединение



Фрикционное соединение
2 установочные пластины, алюминий, естественный цвет
2 винта с полукруглой головкой M8x22, сталь, блестящее цинковое покрытие
Уплотнение, PA, цвет серый
Руководство по эксплуатации и монтажу
m = 300.0 g

1 шт.

0.0.623.92



Профиль для рам 8 40x20

- Устойчивые, непрерывные рамы по периметру панельных элементов
- Для ящиков или поддонов
- Для защиты краев полок



Полки на рабочих местах и в тележках для транспортировки материалов обеспечивают доступность деталей для пользователей: в нужный момент они будут под рукой. Заключенные в рамы поддоны могут устанавливаться на транспортировочных устройствах для защиты транспортируемых изделий. Профиль для рам 8 40x20 представляет собой устойчивое

крепление для пластиковых или металлических панельных элементов (толщиной до 4 мм). Угловые крепления образуют сплошную поверхность с профилями рамы и позволяют легко устанавливать в них панели, не требуя механической обработки. После сборки рамы панельный элемент фиксируется гибким шнуром-уплотнителем, который исключает его перемещение.

Совет: Для того, чтобы облегчить установку шнура-держателя, его следует намочить в мыльной воде.

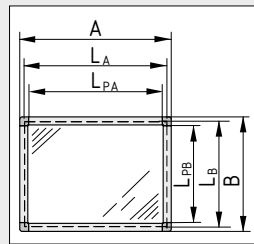
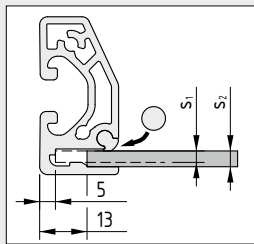

	$S_1 = 2 - 3.2 \text{ мм}$	$S_2 = 3.2 - 4 \text{ мм}$
L_A [мм]	A - 10	A - 26
L_B [мм]	B - 10	B - 26

Размеры для обрезки панельных элементов (L_A , L_B) зависят от толщины s .

Наружные продольные пазы профилей 8 могут использоваться для крепления рамы к основной конструкции стола или тележки для материалов, например, при помощи углового стопорного кронштейна 8 80x40.

Угловые крепления для рамы привинчиваются к винтовым каналам профиля при помощи саморезов ($M = 2 \text{ Нм}$). Механическая обработка профилей не требуется.

Вычисление длины для обрезки профилей:

$$L_{PA} = A - 44 \text{ мм}$$

$$L_{PB} = B - 44 \text{ мм}$$

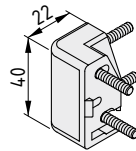
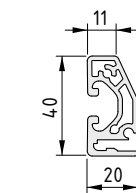

Профиль для рам 8 40x20

Алюминий, анодированный
 $m = 880 \text{ г/м}$

цвет естественный, длина макс. 6000 мм

цвет естественный, 1 шт., длина 6000 мм

Комплект угловых креплений для рамы 8 40x20

Угловое крепление, литой цинк, белый алюминий RAL 9006
4 самореза с внутренним шестигранником DIN 912 M4x20, сталь, блестящее цинковое покрытие
Заглушка, PA, цвет серый
 $m = 54.0 \text{ г}$

1 комплект

Шнур-уплотнитель D6

NBR
 $m = 10 \text{ г/м}$

цвет серый, длина макс. 20 м

цвет серый, 1 рулон, длина 20 м





Полка 8

- Высокая несущая способность
- Простота крепления в продольных пазах профилей



Вам нужно место хранения на рабочем месте или у производственного оборудования? С использованием полок компании item это очень легко: просто вставьте контейнер в канавку профиля 8, закрепите его одним движением руки, и все!

Но что если горизонтального профиля 8 под рукой нет? Все, что нужно - это комплект переходников для полок 8. Устанавливаемая всего на 2 винтах, система имеет грузоподъемность до 500 Н на полку.

Полки 8 200 и 320 готовы к использованию, имеют ширину 600 мм, оснащены торцевыми заглушками и потайными винтами, которые предотвратят их снятие. В профиле-полке: канавка профиля 5 для торцевых опор, перегородок, боковых соединений и креплений.

Профили-полки поставляются любой указанной заказчиком длины (до 6 м).

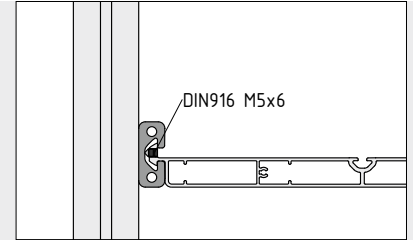
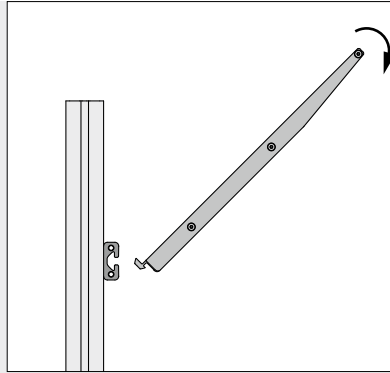

Комплект переходников для полок 8 - универсальная крепежная система для полок. Для крепления даже не нужно канавки профиля 8.

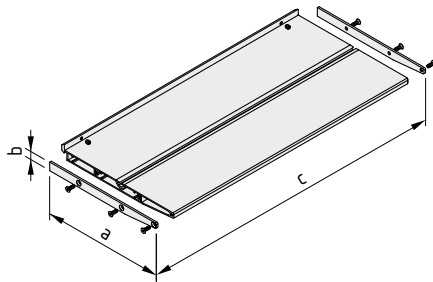

Полка 8 200-600



Полка 8 200, алюминий, естественный цвет
Комплект заглушек для полки 8 200, сталь, белый алюминий
2 потайных винта DIN 916 M5x6, сталь, блестящее цинковое покрытие
a = 200 mm b = 14 mm c = 600 mm m = 1.7 kg

1 комплект

0.0.627.00

Полка 8 320-600



Полка 8 320, алюминий, естественный цвет
Комплект заглушек для полки 8 320, сталь, белый алюминий
2 потайных винта DIN 916 M5x6, сталь, блестящее цинковое покрытие
a = 320 mm b = 18 mm c = 600 mm m = 2.9 kg

1 комплект

0.0.626.97

Профиль для полки 8 200



Алюминий, анодированный

A [cm ²]	m [kg/m]	I _x [cm ⁴]	I _y [cm ⁴]	I _t [cm ⁴]	W _x [cm ³]	W _y [cm ³]
9.28	2.51	2.96	361.60	7.90	1.99	33.45

цвет естественный , длина макс. 6000 мм

0.0.618.53

цвет естественный , 1 шт., длина 6000 мм

0.0.618.56

Профиль для полки 8 320



Алюминий, анодированный

A [cm ²]	m [kg/m]	I _x [cm ⁴]	I _y [cm ⁴]	I _t [cm ⁴]	W _x [cm ³]	W _y [cm ³]
15.13	4.10	7.83	1420.95	22.70	4.69	84.04

цвет естественный , длина макс. 6000 мм

0.0.621.00

цвет естественный , 1 шт., длина 6000 мм

0.0.620.94

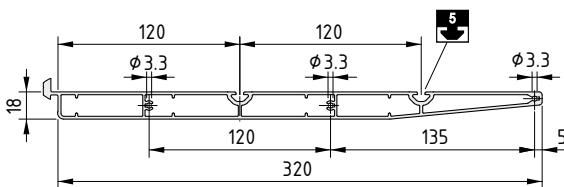
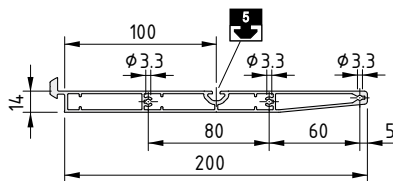

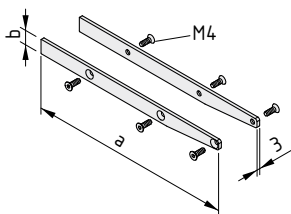

Комплект заглушек для полки 8 200



2 заглушки для полки 8 200, сталь, белый алюминий
 6 потайных винтов DIN 7991-M4x12, сталь, блестящее цинковое покрытие
 a = 200 mm b = 14 mm m = 120.0 g

1 комплект 0.0.623.27

Комплект заглушек для полки 8 320



2 заглушки для полки 8 320, сталь, белый алюминий
 6 потайных винтов DIN 7991-M4x12, сталь, блестящее цинковое покрытие
 a = 320 mm b = 18 mm m = 250.0 g

1 комплект 0.0.623.30

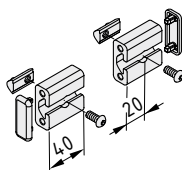

Комплект переходников для полки 8



Переходной профиль 8 40x16, алюминий, естественный цвет
 2 винта с полукруглой головкой M6x14, сталь, блестящее цинковое покрытие
 2 заглушки 8 40x28, PA-GF, цвет черный
 2 закладные гайки V 8 St M6, блестящее цинковое покрытие
 m = 120.0 g

1 комплект 0.0.627.14



Крепление для контейнеров

- Быстросъемное крепление для контейнеров с деталями на продольном пазу профиля 8
- Практично и универсально



Между двумя профилями можно закрепить контейнеры любых типов при толщине стенки не более 5 мм.

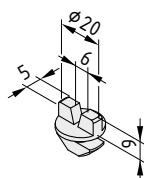
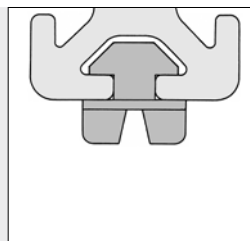
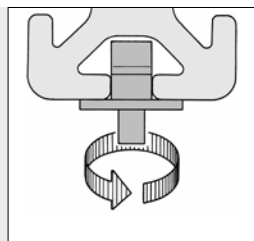

Крепление для контейнеров 8

PA-GF
m = 3.0 g

цвет черн., 1 шт.

0.0.026.87

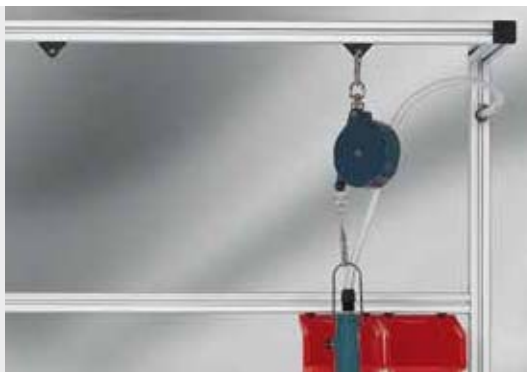

Бегунок

- Подвижный подвес для легкого оборудования
- Повышенная эргономичность для инструмента



Подвес, который можно перемещать вдоль продольного паза профиля, используется для подвешивания инструментов, балансиров и др.

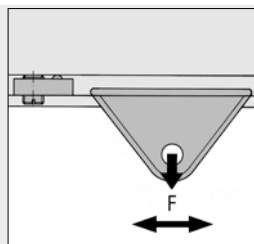

В качестве концевого упора рекомендуется использовать закладную гайку. Она крепится в продольном пазу потайным винтом.

$F_{\text{макс}} = 50 \text{ Н}$

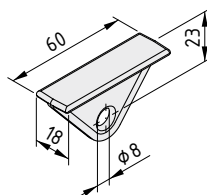

Бегунок 8

PA-GF
m = 8.0 g

цвет черн., 1 шт.

0.0.026.13





Бегунок 8

- Прочный подвес
- Легко перемещается благодаря ползунам с низким коэффициентом трения



Бегунок 8 80x40 представляет собой мощный бегунок для продольных пазов профилей 8, предназначенный для работы под нагрузкой до 200 Н. Изготовленные из специального пластика встроенные вставки обеспечивают беспрепятственное перемещение инструментов, противовесов и др., а также способствуют снижению износа.

Бегунок 8 80x40 с раздельной конструкцией. Благодаря этому при его установке на существующую раму не требуется разборка. Дополнительные отверстия позволяют крепить кабели кабельными стяжками.

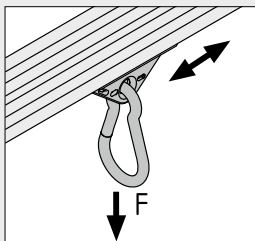

Стойкие к коррозии карабины позволяют легко крепить к бегунку и быстро менять различные инструменты.

- Карабин 60 D6: Рекомендуемое максимальное растягивающее усилие $F = 100 \text{ Н}$
- Карабин 80 D8: Рекомендуемое максимальное растягивающее усилие $F = 200 \text{ Н}$

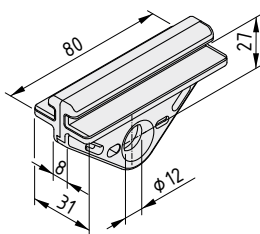

Бегунок 8 80x40



2 части бегунка, PA-GF, цвет черный
2 ползунка, POM, естественный цвет
 $m = 39.0 \text{ г}$

1 комплект

0.0.618.97

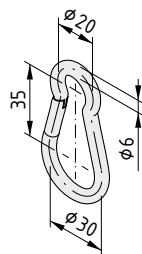

Карабин 60 D6



Сталь
Карабин, аналог DIN 5299
 $m = 25.4 \text{ г}$

нержавеющая сталь, 1 шт.

0.0.619.68

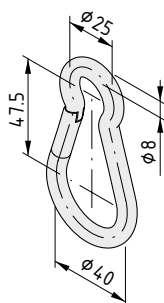

Карабин 80 D8



Сталь
Карабин, аналог DIN 5299
 $m = 67.0 \text{ г}$

нержавеющая сталь, 1 шт.

0.0.619.70



Магнитный держатель 8

- Удерживает инструменты и принадлежности, крепится к продольному пазу профиля 8
- Практичный и простой в использовании магнитный держатель



Сила его притяжения непреодолима - магнитный держатель item!

Для надежного хранения металлических объектов (гаечных ключей и др.) на креплениях, вставленных в продольный паз немагнитного алюминиевого профиля.

Магнитный держатель 8 можно установить в продольный паз профиля 8 почти без затрат времени.

Удерживающее усилие $F = 40 \text{ Н}$

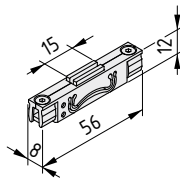

Магнитный держатель 8



Часть магнитного корпуса 8, PA-GF, цвет серый, аналог RAL 7042
 2 магнита 20x5x2, сталь, никелевое покрытие
 2 магнитных упора 8, сталь, блестящее цинковое покрытие
 2 потайных винта DIN 7991-M3x10, сталь, блестящее цинковое покрытие
 2 квадратные гайки DIN 562 M3, сталь, блестящее цинковое покрытие
 $m = 18.0 \text{ г}$

цвет серый RAL 7042, 1 шт.

0.0.627.86



Держатель для документов

От блокнота до плаката

- Для рабочих схем, графиков работ и чертежей.
- Рамы и держатели разных размеров
- Функция зажима позволяет пользователям быстро менять документы
- При необходимости может быть оснащен защитной панелью



Держатель документов используется для создания демонстрационных и информационных панелей любого размера, которые могут устанавливаться на рабочих местах или в учебных помещениях. Эти панели могут крепиться непосредственно к каркасным конструкциям из алюминиевых профилей, например, на рабочих местах в производственной зоне. Держатель для документов может, кроме того, использоваться для создания стационарных или передвижных панелей, устанавливаемых на соответствующих каркасных конструкциях.

Система состоит из двух алюминиевых профилей, которые соединяются друг с другом подпружиненной петлей. Опорный профиль держателя для документов образует неподвижную раму, которая также удерживает заднюю панель. Эта рама крепится на опорной конструкции из профилей 8 при помощи зажима 8 St. Подпружиненный профиль-крышка прочно зажимает документы и чертежи. Кроме того, он может удерживать дополнительную панель из акрилового стекла, которая обеспечивает защиту документов.

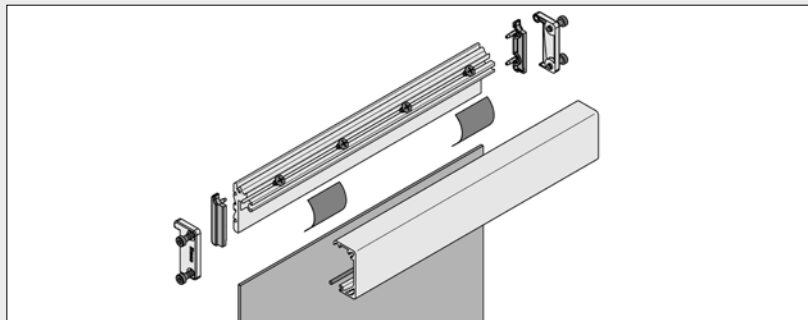
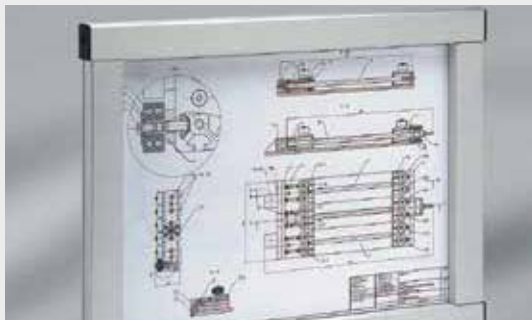

Держатель для документов может иметь любые размеры - от блокнота до крупных документов.

Торговый партнер компании item окажет помощь при проектировании и предоставит отдельные элементы держателя и рамы в сборе, либо все необходимые детали для самостоятельной сборки.

В таблице на следующей странице показаны размеры держателей для документов различных форматов.

Задняя панель (толщина 2 мм) зажимается на опорном профиле при помощи потайных винтов DIN 7982 St 3.9x9.5, которые вкручиваются в винтовой канал.

В профиль-крышку вставляется шнур-держатель D2.5, который исключает перемещения документа. Рекомендуется смазать контактные поверхности пластинчатых пружин, которые находятся внутри профилей.

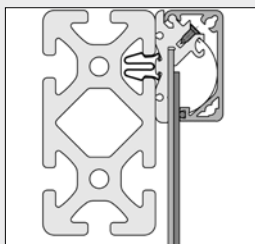

Опорный профиль держателя для документов крепится на опорной конструкции из профилей 8 при помощи зажима 8 St.

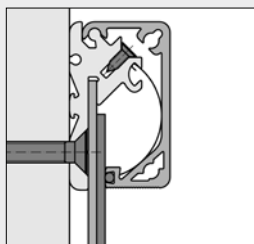

Опорный профиль может также крепиться к любой поверхности при помощи потайных винтов.

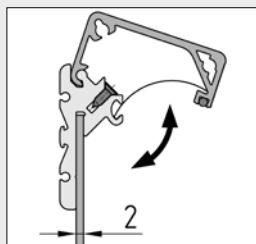

Профиль-крышка открывается и закрывается, сжимая держатель для документов. Пластинчатые пружины удерживают крышку в двух крайних положениях. Для того чтобы зажать документ, просто закройте профиль-крышку, как показано на рисунках.

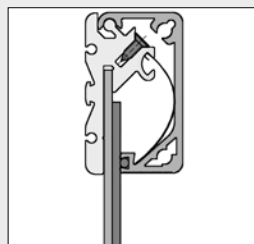

Держатель для документов может быть оснащен защитной панелью, которая закрывает документ со всех сторон. Она также удерживается профилем-крышкой.

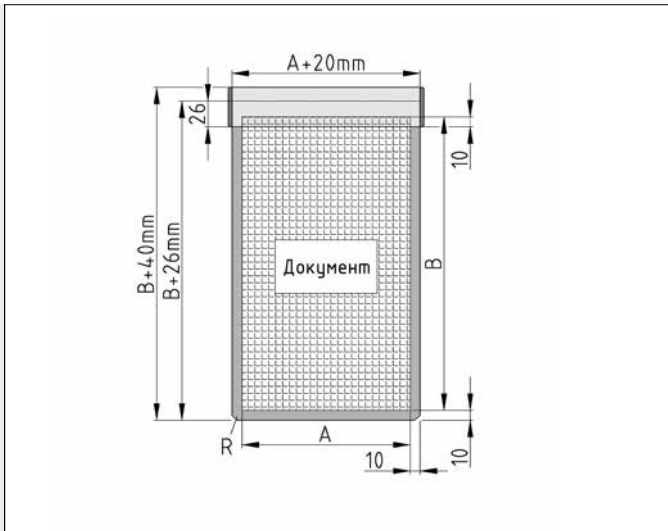

Расчет количества и длины отдельных элементов для изготовления держателей для документов в виде блокнота.

	Кол-во.	Длина [мм]	Длина [мм]
Задняя панель (R)	1	A+20	B+26
Опорный профиль	1	A+20	
Профиль крышки	1	A+20	
Шнур-держатель	1	A+20	
Пластинчатые пружины	$\frac{A}{100}$		
Потайные винты 3,9x9,5	$\frac{A}{50}$		

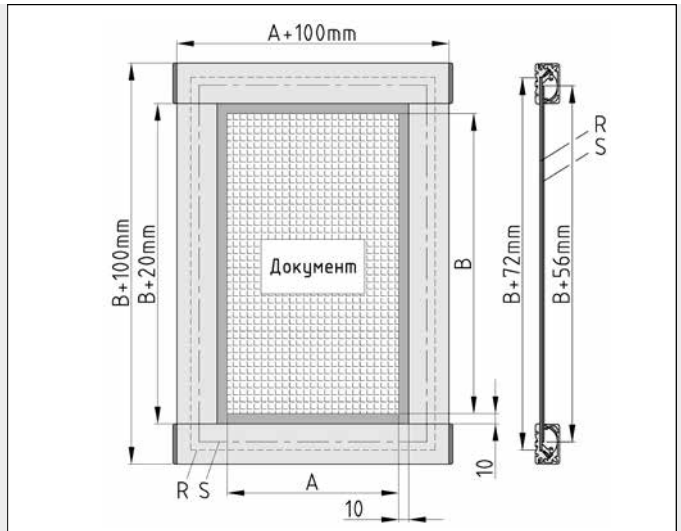

Расчет количества и длины отдельных элементов для изготовления держателей для документов в виде рамы.

	Кол-во.	Длина [мм]	Длина [мм]
Задняя панель (R)	1	A+72	B+72
Защитная панель (S)	1	A+56	B+56
Опорный профиль, гор.	2	A+100	
Опорный профиль, верт.	2		B+20
Профиль крышки, гор.	2	A+100	
Профиль крышки, верт.	2		B+19,5
Пластинчатые пружины	$\frac{A+B}{100}$		
Потайные винты 3,9x9,5	$\frac{A+B}{50}$		

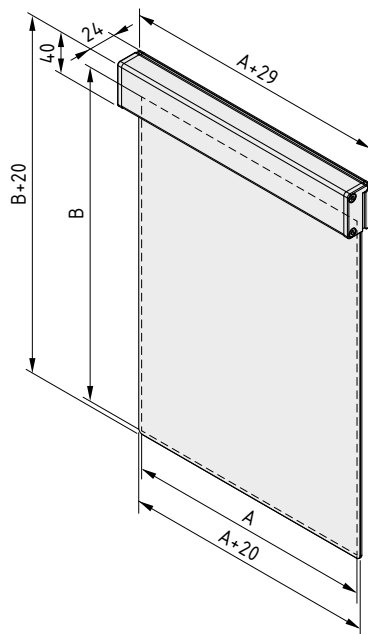

Держатель для документов 8 A4



Полностью собран (за исключением защитной панели)

Размеры документа A = 210 мм

Размеры документа B = 300 мм

m = 0.7 kg

1 комплект

0.0.476.22

Держатель для документов 8 A3



Полностью собран (за исключением защитной панели)

Размеры документа A = 420 мм

Размеры документа B = 300 мм

m = 1.3 kg

1 комплект

0.0.476.23

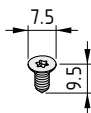
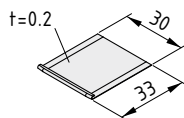
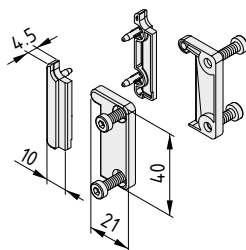
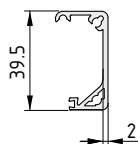
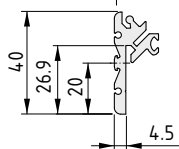
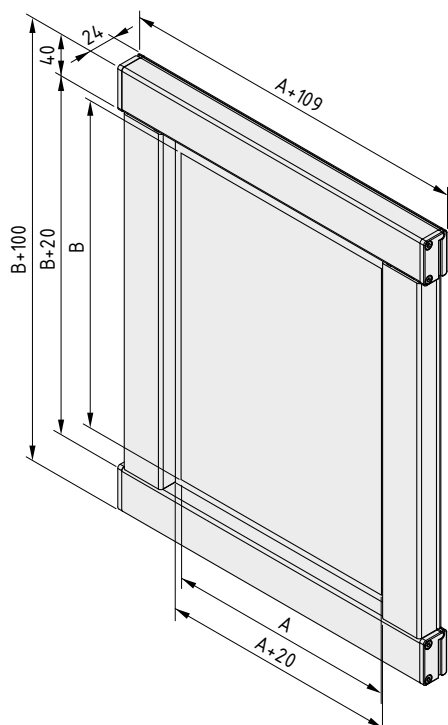

Держатель для документов 8, рама A4



Полностью собран (включая защитную панель из PMMA)
 Размеры документа A = 210 мм
 Размеры документа B = 300 мм
 m = 2.3 kg

1 комплект 0.0.476.24

Держатель для документов 8, рама A3



Полностью собран (включая защитную панель из PMMA)
 Размеры документа A = 420 мм
 Размеры документа B = 300 мм
 m = 3.4 kg

1 комплект 0.0.476.25

Держатель для документов 8, опорный профиль



Алюминий, анодированный
 m = 0.68 kg/m

цвет естественный, длина макс. 3000 мм 0.0.485.90

цвет естественный, 1 шт., длина 3000 мм 0.0.454.47

Держатель для документов 8, профиль-крышка



Алюминий, анодированный
 m = 0.47 kg/m

цвет естественный, длина макс. 3000 мм 0.0.485.92

цвет естественный, 1 шт., длина 3000 мм 0.0.454.48

Держатель для документов 8, комплект заглушек



Заглушка, правая, PA-GF, цвет черный
 Заглушка, левая, PA-GF, цвет черный
 4 винта с внутренним шестигранником DIN 6912 M4x12, цвет черный
 m = 12.0 g

1 комплект 0.0.485.76

Держатель для документов 8, пластинчатая пружина



Сталь
 m = 1.2 g

нержавеющая сталь, 1 шт. 0.0.486.76

Шнур-держатель D2,5



Эластомер, устойчив ко всем видам масел, влаги и химикатов
 m = 6 g/m

цвет прозрачный, длина макс. 10 м 0.0.485.88

цвет прозрачный, 1 рулон, длина 10 м 0.0.485.89

Потайной винт, саморез DIN 7982 St 3.9x9.5, TX15



Сталь
 m = 0.8 g

нержавеющая сталь, 1 шт. 8.0.008.09



Держатель для записок А4, магнитный

- Предохраняет документы от загрязнения
- Магнитная рамка удерживает документ на месте даже при наличии сквозняков
- Доступны изделия четырех различных цветов

Новый магнитный держатель для записок - важная информация там, где она нужна, и тогда, когда она нужна! Эти держатели защищают документы и позволяют вывесить важную информацию на любой подходящей металлической поверхности, такой как композитный материал на основе стали компании item. Держатели для записок изготавливаются из износостойкой прозрачной пленки с магнитной рамкой. Размеры около 320x232 мм. Доступны изделия серого, желтого, зеленого и красного цветов.

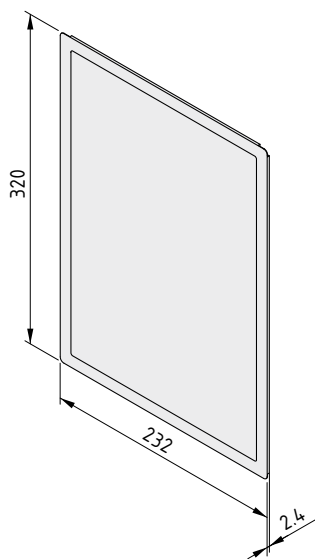

Держатель для записок А4, магнитный

Жесткая пленка из ПВХ, толщина 0.4 мм, неотражающая поверхность

Магнитные полосы

m = 120.0 g

цвет серый, 1 шт.	0.0.635.11
желтый, 1 шт.	0.0.636.61
цвет зеленый, 1 шт.	0.0.636.62
цвет красный, 1 шт.	0.0.636.63



Переходник для монитора

Универсальное крепление для жидкокристаллических мониторов

- Совместимость со стандартом VESA
- Стойкое к коррозии крепление на основе продольных пазов профилей

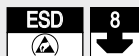

Переходник для монитора позволяет установить жидкокристаллический дисплей (со стандартным креплением VESA 75 или 100) на рабочем месте или на производственной рабочей станции. Геометрия крепления основана на размере поперечного сечения профилей серии 8, поэтому возможно применение обычных крепежных элементов (профилей 8, мощных петель 8 40x40 и др.). Дополнительные антиторсионные элементы позволяют сохранить положение крепления за счет тугий посадки.

Переходник для монитора 8 VESA 75-100 PA изготавливается из пластика с антистатическими свойствами, что предотвращает накопление статических зарядов и обеспечивает их медленное рассеяние, что необходимо для защиты чувствительных устройств.

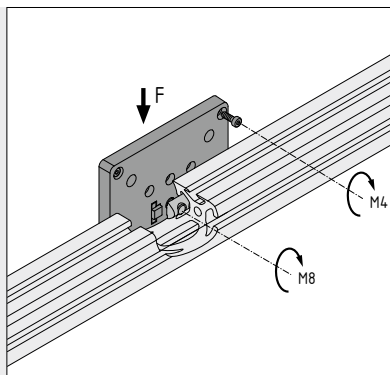

Максимально допустимая нагрузка на переходник для монитора 8 VESA 75-100 PA:

$F_{\text{макс.}} = 120 \text{ Н}$

Винты M8: $M_{\text{макс.}} = 8 \text{ Нм}$

Винты M14: $M_{\text{макс.}} = 3 \text{ Нм}$

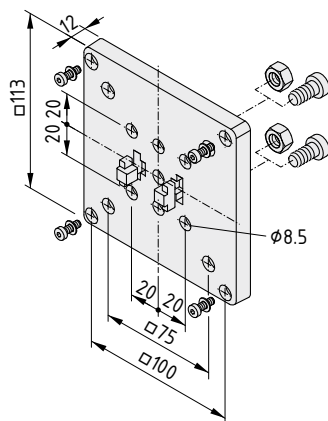

Переходник для монитора 8 VESA 75-100 PA



Переходная пластина, PA-GF, цвет черный
 2 антиторсионных выступа, литой цинк, гальваническое покрытие
 4 винта M4x12, сталь, блестящее цинковое покрытие
 4 шайбы $\varnothing 4.3$, блестящее цинковое покрытие
 2 винта с внутренним шестигранником M8x16, сталь, блестящее цинковое покрытие
 2 шестигранные гайки M8, сталь, блестящее цинковое покрытие
 $m = 150.0 \text{ g}$

1 комплект

0.0.615.48



Стойка для ПК и полка для клавиатуры

- Надежное крепление для клавиатуры и компьютера
- Полка для клавиатуры со складной подставкой для мыши
- Выдвижные направляющие для чистки креплений

ПК и клавиатура могут быть безопасно и надежно закреплены при помощи оптимальных установочных устройств, разработанных компанией item.

Закрепите стойку для ПК под рабочей поверхностью и просто поставьте в нее компьютер.

Стойку для ПК можно отрегулировать под разные размеры

системных блоков, а также, благодаря наличию специальных дополнительных направляющих, выдвигать из-под стола и поворачивать. В результате этого компьютер остается легко доступным для технического обслуживания и чистки.

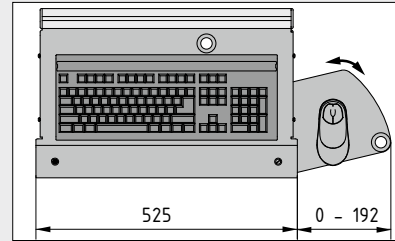

Полка для клавиатуры предназначена для размещения на ней клавиатуры компьютера и мыши. Она может быть надежно закреплена на поворотной консоли, либо на удобном участке рабочего места (при помощи винтовых креплений). Выпускается специальный комплект креплений, который позволяет преобразовать полку для клавиатуры в выдвижную систему, которая аккуратно помещается под рабочей поверхностью.

Подставка для мыши может быть закреплена с правой или с левой стороны полки для клавиатуры.

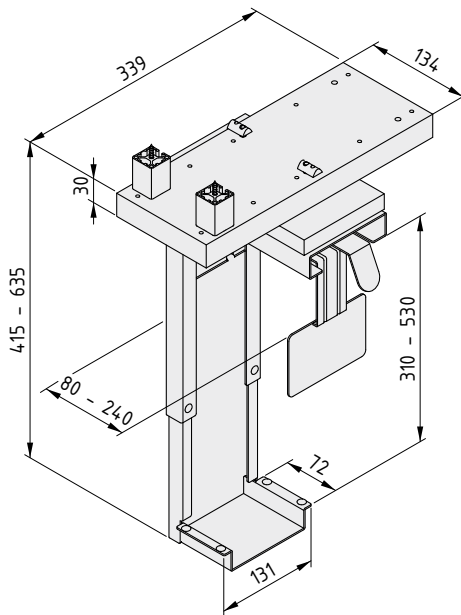

Стойка для ПК

Стойка с выдвижными направляющими и поворотным элементом, сталь, белый алюминий
 2 потайных винта M5x60, сталь, блестящее цинковое покрытие
 2 втулки, алюминий, естественный цвет
 2 винта с полукруглой головкой M6x14, сталь, блестящее цинковое покрытие
 2 закладные гайки 8 St M6, блестящее цинковое покрытие
 Руководство по эксплуатации и монтажу
 m = 5.8 kg

1 комплект

0.0.631.70

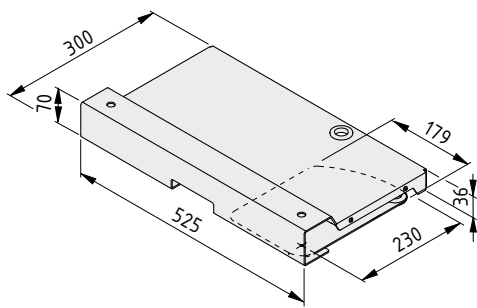

Полка для клавиатуры

Полка для клавиатуры 500x200, алюминий, белый алюминий с порошковым покрытием
 Подставка под мышь с возможностью правой/левой установки, складная
 2 отверстия для кабелей 23x30x2 мм
 Шайба 6x54x2 мм
 Винт М4x5
 m = 1.8 kg

1 шт. 0.0.620.87

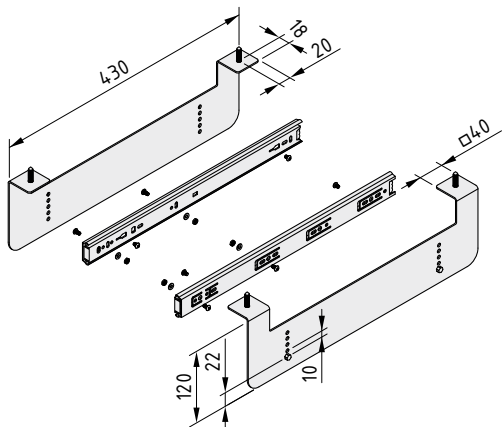

Комплект креплений для полки для клавиатуры

2 телескопических направляющих 400 TA, сталь, блестящее цинковое покрытие
 2 фиксирующие пластины, сталь, цвет белого алюминия RAL 9006
 Крепежные материалы
 Руководство по эксплуатации и монтажу
 m = 2.1 kg

1 комплект 0.0.637.05



Держатель для бирок

- Позволяет навести порядок на полках и в ящиках
- Просто защелкивается в продольном пазу профиля 8

Держатель для бирок 8 160x40 используется для крепления бирок к полкам, рабочим местам и креплениям. Он состоит из профиля для бирок, который оснащен защитной полосой, торцевыми заглушками и двумя зажимами 8 St.

Держатель для бирок позволяет вставлять в него произвольные бирки высотой 36 мм. Прозрачная полоса защищает бирки от загрязнения.

Длина профиля для бирок может быть выбрана произвольно, что позволяет создавать держатели для бирок без ограничения по длине. Торцы профиля для бирок закрываются заглушками.

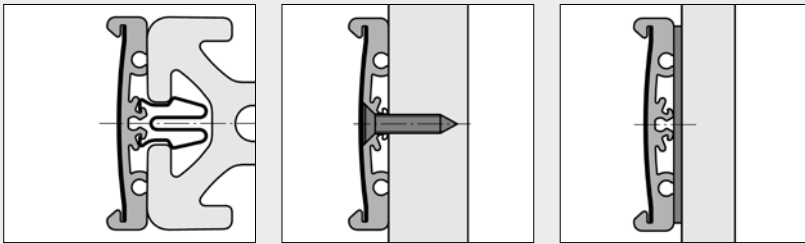

Держатель для бирок 8 может быть закреплен на различных конструкциях:

- при помощи зажима 8 St - в продольных пазах профилей 8
- при помощи потайного винта - на стенках и панелях, а также в продольных пазах профилей иных серий
- при помощи двухсторонней клейкой ленты (шириной 36 мм) - на панельных элементах

Зажим 8 St

69

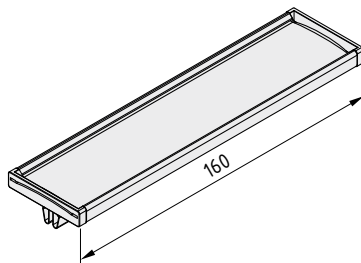

Держатель для бирок 8 160x40

Профиль для бирки 8 40, длина 152 мм
2 заглушки для профиля 8 40
Защитная полоса для бирки 8 40, длина 152 мм
2 зажима 8 St
m = 66.0 g

1 комплект

0.0.488.70

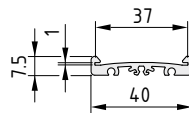

Профиль для бирок 8 40

Алюминий, анодированный
m = 0.37 kg/m

цвет естественный, 1 шт., длина 3000 мм

0.0.454.59

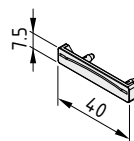

Заглушка для профиля 8 40

РА-GF
m = 1.0 g

цвет черн., 1 шт.

0.0.488.56

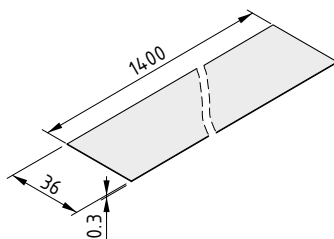

Защитная полоса для бирки 8 40

ПВХ
m = 14.3 g/m

цвет прозрачный, 1 шт., длина 1400 мм

0.0.488.63



Светильник 55 Вт

- Яркий источник рабочего освещения, соответствующий самым строгим требованиям стандартов безопасности
- Исключительная простота позиционирования за счет петли
- Гибкие возможности подключения к источнику питания



Прочный светильник обеспечивает освещение рабочих мест и установок. Мерцание света при этом не допускается. Встроенный поворотный профиль с продольными пазами серии 8 поддерживает до 7 угловых положений.

Светильник может работать от источника питания ~230 В (по запросу - ~120 В) и имеет сертификат безопасности VDE-ENEC. При наличии ударостойкой защитной панели из поликарбоната и уплотняющих заглушек светильник соответствует требованиям для IP 40-EN 60529.

Все электрические соединения рассчитаны на номинальное напряжение ~250 В и номинальный ток 16 А.

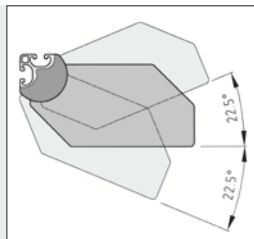

В процессе настройки светильника под конкретную область применения он может быть зафиксирован в различных положениях в пределах от -22.5° до +22.5° относительно горизонтальной плоскости.



Светильник может быть защищен от попадания пыли (IP 40) при помощи защитной панели. Эта панель, кроме того, защищает светильник от загрязнения и повреждений. Открытую розетку необходимо уплотнить заглушкой.



Для подключения к источнику питания используется соединительный кабель с заземленной вилкой. Светильник может получать питание от любого доступного источника. Провода надежно закрепляются в розетке при помощи подпружиненных фиксаторов. Если несколько светильников соединяются друг с другом торцами, можно организовать подачу питания от одного светильника к другому при помощи специального переходника. Штифт, который устанавливается в крепежное отверстие в заглушке, обеспечивает механическую связь между светильниками. Если несколько раздельно установленных светильников подключаются последовательно к одному и тому же источнику питания, для их соединения используется соединительный кабель. Поставляются соединительные кабели стандартной длины 2 м с необходимыми разъемами. В качестве альтернативы может использоваться кабель, предоставленный заказчиком.

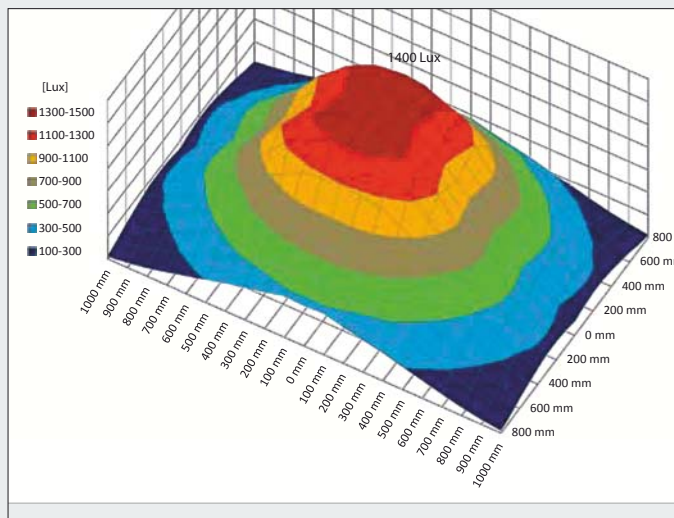

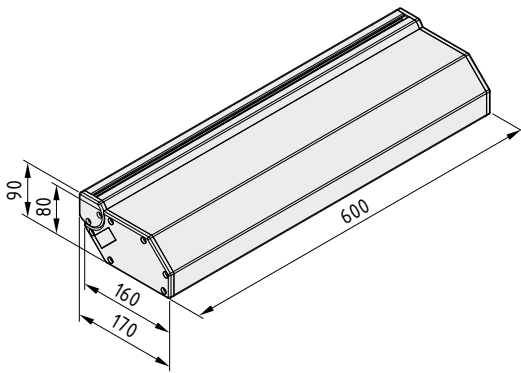

Светильник 55 Вт, 230 В



Выключатель
Компактная люминесцентная лампа 55 Вт
Электронный блок управления лампой
Решетка с параболическим рефлектором 60°
Фиксатор для розетки
Руководство по эксплуатации и монтажу
m = 3.7 kg

1 шт.

0.0.417.34

Светильник 55 Вт, 120 В



Выключатель
Компактная люминесцентная лампа 55 Вт
Электронный блок управления лампой
Решетка с параболическим рефлектором 60°
Фиксатор для розетки
Руководство по эксплуатации и монтажу
m = 3.7 kg

1 шт.

0.0.417.58

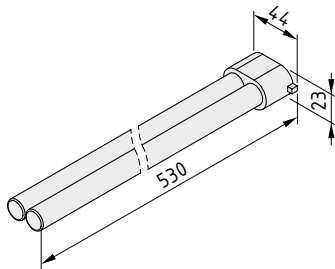

Компактная лампа 55 Вт



Сдвоенная трубка
Диаметр трубки: 17 мм
Мощность: 55 Вт
Цвет света: естественный белый, 4800 лм
m = 150.0 g

1 шт.

0.0.417.57

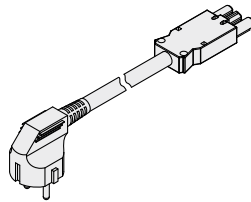

Соединительный кабель, розетка / заземленная вилка



Кабель длиной 3 м (1,5 мм²)
m = 370.0 g

цвет черн., 1 шт.

0.0.417.42

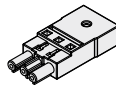

Розетка, с пружинными фиксаторами



РА
m = 25.0 g

цвет черн., 1 шт.

0.0.417.44



Переходник, розетка / вилка



РА
включая штифт
m = 13.0 g

цвет черн., 1 комплект

0.0.417.45

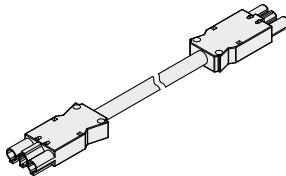

Удлинительный кабель, розетка / вилка



Кабель длиной 2 м (1,5 мм²)
m = 234.0 g

цвет черн., 1 шт.

0.0.417.52

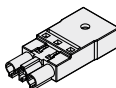

Вилка, с пружинными фиксаторами



РА
m = 25.0 g

цвет черн., 1 шт.

0.0.417.59

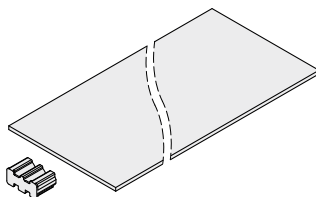

Защитная панель из поликарбоната



РС, прозрачный
включая уплотнительную заглушку для розетки
m = 195.0 g

1 комплект

0.0.417.43



Лампа 35 Вт

- Для точно направленного освещения
- Водо- и пыленепроницаемый корпус (IP67)



Пыле- и водонепроницаемый промышленный прожектор (IP 67), работающий от низкого (12 В) напряжения.

Алюминиевый корпус светильника может крепиться в продольных пазах профилей 8. Для установки лампы 35 Вт на различных устройствах, креплениях или оборудовании может использоваться мощная петля или другие крепежные элементы.

Лампа 35 Вт поставляется с соединительным кабелем (2 м), который присоединяется к электронному трансформатору при помощи вилки с цветным обозначением контактов. При помощи распределительного блока к такому источнику питания может быть подключено до трех ламп.

Напряжение питания электронного трансформатора направляется через соединительные кабель (розетка / заземленная вилка, 0.0.417.42) к розетке ~230 В с безопасными контактами.

Корпус лампы 35 Вт может быть оснащен ручкой PA 80.



Стационарная лампа 35 Вт, регулируемая мощной петлей 8 40x40 с зажимной рукояткой.

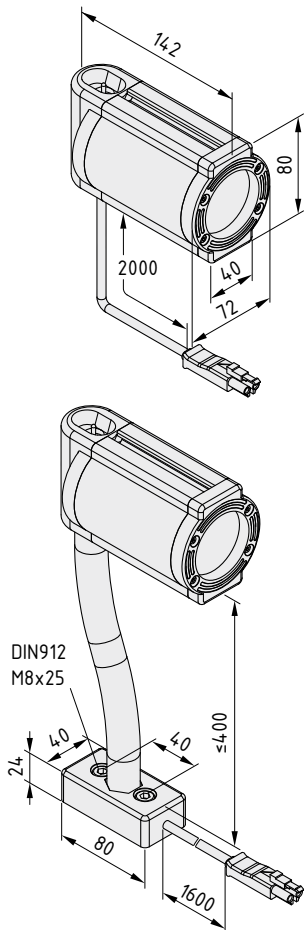

Лампа 35 Вт



Выключатель
Галогеновый рефлектор 35 Вт
Защитная панель из закаленного стекла
Защита: IP 67, EN 60529
Класс защиты III
Соединительный кабель 2 м
Руководство по эксплуатации и монтажу
m = 0.6 kg

1 комплект

0.0.417.60

Лампа 35 Вт с гибкой трубкой



Выключатель
Галогеновый рефлектор 35 Вт
Защитная панель из закаленного стекла
Защита: IP 67, EN 60529
Класс защиты III
m = 1.2 kg

1 комплект

0.0.417.71

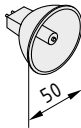

Лампа 35 Вт, галогеновый рефлектор



m = 25.0 g

1 шт.

0.0.417.77



Лампа 35 Вт, трехконтактный распределительный блок



m = 20.0 g

1 шт.

0.0.417.74

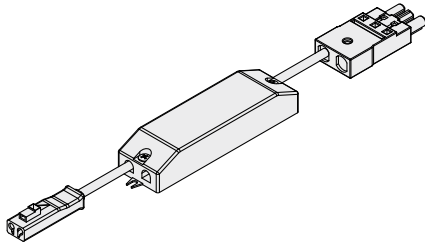

Электронный трансформатор 105 Вт



Напряжение первичной обмотки: ~230/240 В

Напряжение вторичной обмотки: ~12 В

m = 167.0 g

1 шт.

0.0.417.75



Светодиодный светильник для оборудования

- Компактный источник рабочего освещения, который может использоваться где угодно
- Светодиодный светильник почти не выделяет тепла
- Водо- и пыленепроницаемый корпус (IP67)

Светодиодный светильник для оборудования, разработанный компанией item, – правильный свет для технологического процесса. Практичный, пыле- и водонепроницаемый светильник заключен в алюминиевый корпус, имеет мощность 5 Вт и предназначен для организации общего освещения на рабочем месте, либо для направленного освещения определенных его участков. Рабочее напряжение – =24 В, класс защиты – IP67.

Включение и выключение светодиодного светильника для оборудования осуществляется внешним выключателем, который находится на источнике питания.

13

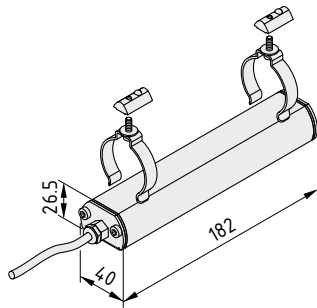

Светодиодный светильник для оборудования

Алюминиевый корпус IP67

2 крепежных зажима с винтами и закладными гайками 8 St

Крепежные элементы

Номинальное напряжение: =24 В

Класс защиты III

Мощность: 5 Вт

Силовой кабель, черный, L = 3 м

m = 0.4 kg

1 шт.

0.0.631.73



Светильник 11 Вт

- Экономия энергии и длительный срок службы
- Работа на безопасно низком напряжении
- Блок управления лампой обеспечивает освещение без мерцаний

Компактная промышленная лампа, работающая на безопасно низком напряжении. Каждый сегмент (длиной 360 мм) светильника оснащен блоком управления, который работает на низком напряжении (=24 В), и компактной лампой (мощность 11 Вт, что соответствует лампе накаливания мощностью 75 Вт).

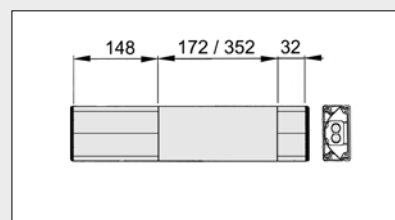
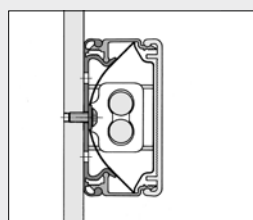
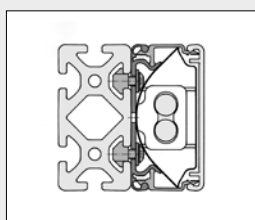
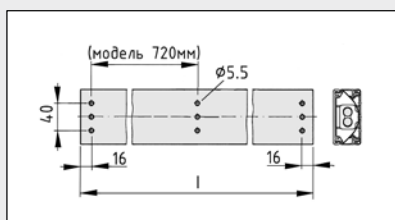

Задняя часть корпуса подготовлена для крепления винтами с полукруглой головкой М5х14. Полная совместимость с профилями-каналами.

Крепление светильника 11 Вт к любой установочной поверхности или продольным пазам профилей 8.

Длина прозрачной крышки

Профили-каналы

432

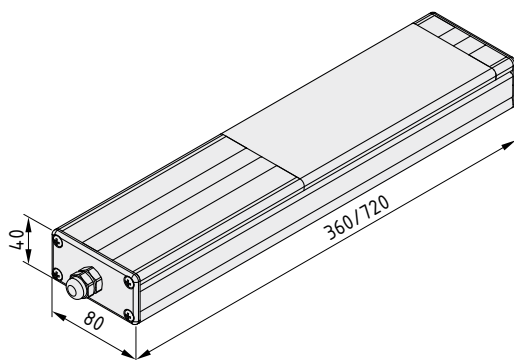

Светильник 11 Вт 80x40x360



Алюминиевый корпус
 Прозрачная крышка, PMMA
 Заглушки, PA-GF, цвет черный
 Блок управления лампой, компактная лампа, рефлекторы, установочный материал, крепежные винты М5х14
 Номинальное напряжение: =24 В
 Защита: IP 50, EN 60529
 Мощность: 11 Вт
 m = 0.7 kg

1 шт.

0.0.417.06

Светильник 11 Вт 80x40x720



Алюминиевый корпус
 Прозрачная крышка, PMMA
 Заглушки, PA-GF, цвет черный
 Блок управления лампой, компактная лампа, рефлекторы, установочный материал, крепежные винты М5х14
 Номинальное напряжение: =24 В
 Защита: IP 50, EN 60529
 Мощность: 22 Вт
 m = 1.4 kg

1 шт.

0.0.417.07

Компактная лампа 11 Вт

Сдвоенная трубка
 Диаметр трубки: 12 мм
 Мощность: 11 Вт
 m = 70.0 g

1 шт.

0.0.417.17

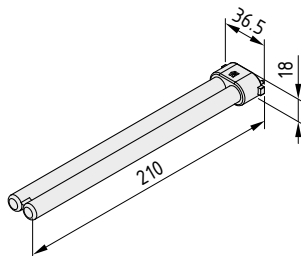



Многорозеточный блок питания, 5 розеток

- Простота крепления в продольных пазах профилей
- Установка под углом обеспечивает простой доступ
- Практичный центральный выключатель

Надежные многорозеточный разветвители питания промышленного качества. Ударостойкий алюминиевый корпус содержит 5 розеток (немецкого стандарта) и двухконтактный выключатель с индикаторной лампой.

Подключение к сети осуществляется посредством стандартного силового шнура или системную вилку. Кроме того, разветвители могут быть подключены непосредственно к сети питания при помощи переходника (розетка/вилка, 0.0.417.45, макс. 16 А).

Разветвители могут устанавливаться в продольных пазах профилей и на любых панелях: для этого в комплект поставки входят соответствующие крепежные элементы. Комплекты креплений, кроме того, позволяют устанавливать разветвители питания под углом 90° или 70° (наиболее эргономично). Для этого такие комплекты используются вместо крепежных элементов из комплекта поставки.

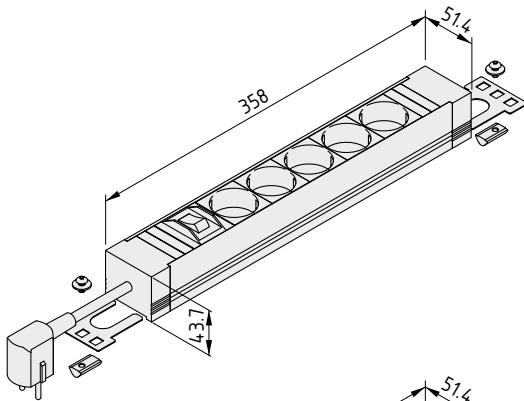
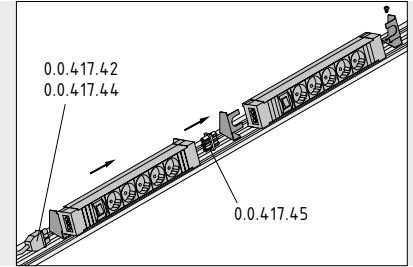

Многорозеточный блок питания, 5 розеток, со стандартным силовым кабелем

Корпус, алюминий, анодированный, естественный цвет
 5 силовых розеток (немецкий стандарт)
 Выключатель с подсветкой, 2-контактный
 Силовой кабель 1,5 мм², l = 2 м
 2 крепежных кронштейна
 2 закладные гайки V 8 St M5, блестящее цинковое покрытие
 Крепежные элементы
 m = 670.0 g

1 комплект 0.0.627.43

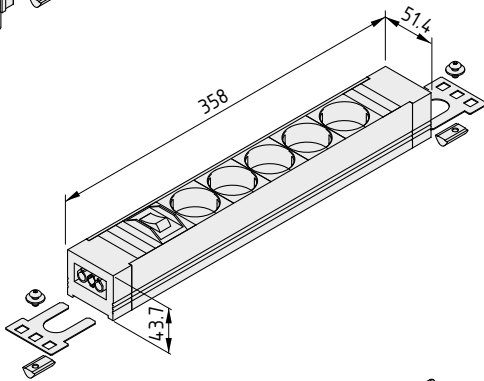

Многорозеточный блок питания, 5 розеток, с системной розеткой

Корпус, алюминий, анодированный, естественный цвет
 5 силовых розеток (немецкий стандарт)
 Выключатель с подсветкой, 2-контактный
 Системная вилка
 Системная розетка
 2 крепежных кронштейна
 2 закладные гайки V 8 St M5, блестящее цинковое покрытие
 Крепежные элементы
 m = 450.0 g

1 комплект 0.0.627.44

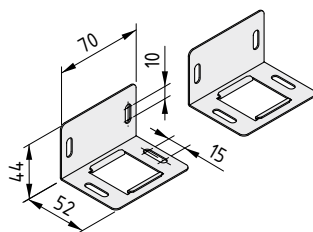

Комплект угловых креплений для многорозеточного блока питания

2 угловых кронштейна 90°, сталь, блестящее цинковое покрытие
 m = 84.0 g

1 комплект 0.0.627.40

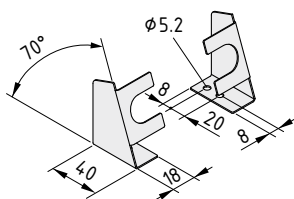

Комплект угловых креплений для многорозеточного блока питания, 70°

2 угловых кронштейна 70°, сталь, блестящее цинковое покрытие
 m = 65.0 g

1 комплект 0.0.627.42



Многорозеточный блок питания, 8 розеток, 19", со стандартным силовым кабелем

- Надежный и мощный
- Надежное винтовое соединение к пазовому профилю 19"

Многорозеточный блок питания компании item, 8 розеток, представляет собой идеальный удлинитель для системы питания. Восемь розеток (немецкого стандарта) и двухконтактный выключатель с индикаторной лампой – все это заключено в едином пластиковом корпусе с арматурой для

крепления на пазовом профиле 19". Многорозеточный блок питания, 8 розеток, может также устанавливаться в кабель-каналах E на рабочем месте.

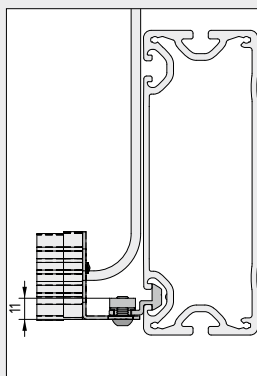
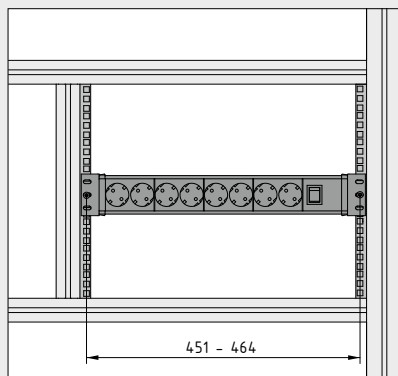

Газовый профиль 8
Al 19"  186

Поскольку этот надежный многорозеточный блок питания промышленного качества может крепиться к продольным пазам профилей, образующих раму или конструкцию системы, несложно разместить источник питания строго там, где это необходимо. Блок питания подключается к сети питания посредством стандартного шнура питания, который входит в комплект поставки.

Многорозеточный блок питания 19" прикреплен к продольному пазу профиля 8 при помощи пазового профиля 19".

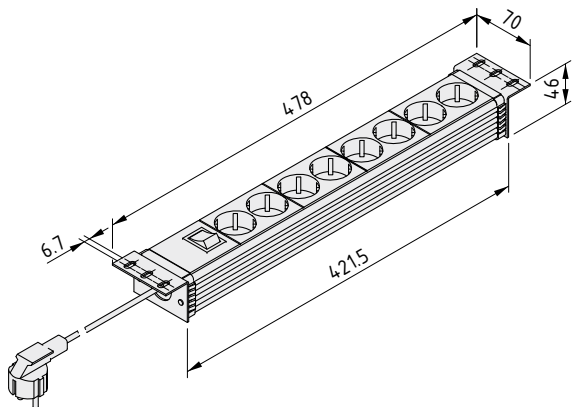

Многорозеточный блок питания, 8 розеток, 19", со стандартным силовым кабелем

8 силовых розеток (немецкий стандарт)
Силовой кабель 1,5 мм², макс. 16 А, l = 3 м
Выключатель с подсветкой
m = 870.0 g

1 шт.

0.0.631.79



Комплект универсальных креплений для пневматических систем

- Полости профилей 8 могут использоваться в качестве каналов для подачи сжатого воздуха.
- Соедините профили под прямым углом или торцами
- Большие полости профилей не затрагиваются отверстиями для креплений

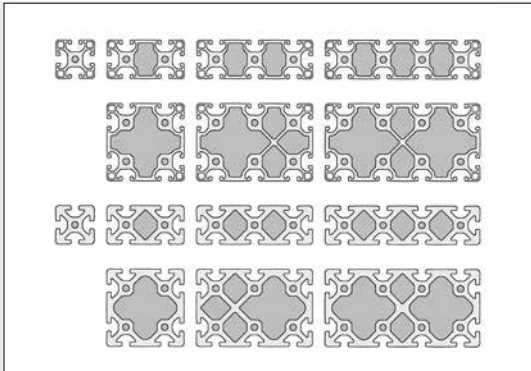

Для того чтобы использовать полости профилей как магистрали для сжатого воздуха, необходимы специальные крепежные элементы, такие как универсальные крепления для пневматических систем. Комплекты автоматических креплений также подходят для соединения профилей, которые будут составлять пневматическую магистраль.

Комплект автоматических креплений 8 N 

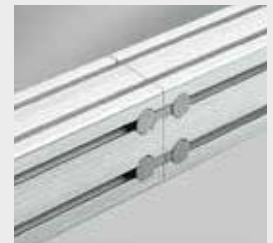
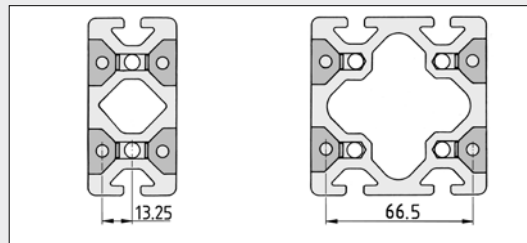
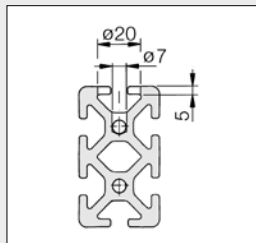
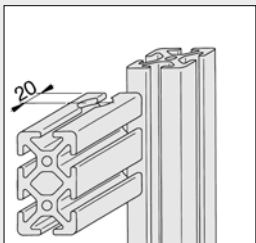

В зависимости от размера профиля и нагрузки, может потребоваться использовать несколько комплектов креплений. При работе с универсальными креплениями для пневматических систем необходимо проявлять осторожность: сверло не должно затронуть главную камеру.

Комплекты универсальных стыковых креплений 8 могут использоваться для соединения торцевых поверхностей двух профилей, например если необходимо увеличить длину сегмента профиля.

В качестве альтернативы можно использовать комплекты автоматических стыковых креплений 8.

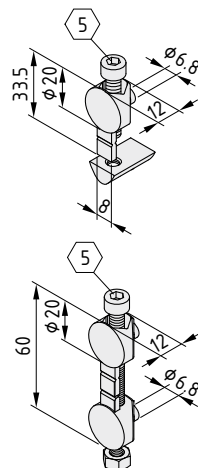

Комплект универсальных креплений для пневматических систем 8

Универсальное крепление для пневматических систем 8, литой цинк
Винт с внутренним шестигранником DIN 912 M6x30, сталь
Закладная гайка 8 St M6
 $M_{bz-p} = 14 \text{ Nm}$ $m = 34.0 \text{ g}$

блестящее цинковое покрытие, 1 комплект

0.0.364.45

Комплект универсальных стыковых креплений для пневматических систем 8

2 универсальных крепления для пневматических систем 8, литой цинк
Винт с внутренним шестигранником DIN 912 M6x50, сталь
Шестигранная гайка DIN 934-M6, сталь
 $M_{bz-p} = 14 \text{ Nm}$ $m = 45.0 \text{ g}$

блестящее цинковое покрытие, 1 комплект

0.0.364.46



Уплотнения PE

- Позволяют использовать профили 8 как пневматические магистрали
- Уплотнение мест соединения профилей
- Компенсация неровностей торцевых поверхностей
- Самоклеющаяся поверхность облегчает установку



Уплотнения PE необходимо устанавливать у каждого места соединения компонентов, которые будут составлять пневматическую магистраль.

Усадка материала, из которого изготавливаются уплотнения PE, может привести к снижению натяжения винтов по сравнению с первоначальным уровнем. Поэтому затяжка винтов допускается только через 24 часа.

Модификация с самоклеющейся поверхностью упрощает сборку и компенсирует неровности (цепная сеть, стыковые соединения и др.).

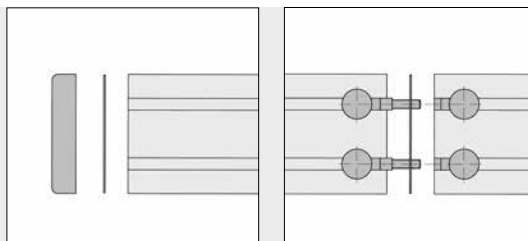

Между всеми соединениями необходимо установить уплотнения PE.

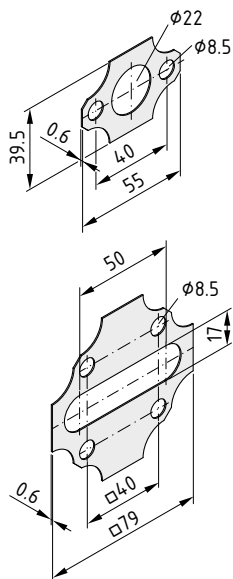

Уплотнение 8 80x40 PE



PE-LD
самоклеющаяся поверхность с одной стороны
m = 1.0 g

цвет естественный, 1 шт.

0.0.420.80

Уплотнение 8 80x80 PE



PE-LD
самоклеющаяся поверхность с одной стороны
m = 2.0 g

цвет естественный, 1 шт.

0.0.420.79





Соединительные плиты для пневматических систем

- Для соединения магистралей и потребителей сжатого воздуха
- Устанавливаются на торцевых поверхностях профилей

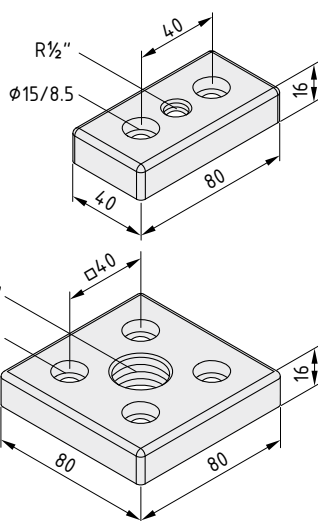

Соединительные плиты для пневматических систем используются для соединения источников или потребителей сжатого воздуха с профилями 8 80x40 и 80x80. Соединительная плита крепится при помощи винтов с полукруглой головкой ISO 7380-M8x20 (M = 25 Нм), которые вворачиваются в центральные отверстия на торцах профилей. Для соединения профилей, которые используются для подачи сжатого воздуха, используются специальные комплекты универсальных креплений.



Соединительная плита для пневматических систем 8 80x40 R1/2" 

Литой цинк
m = 230.0 g

цвет черн., 1 шт.

0.0.406.34

Соединительная плита для пневматических систем 8 80x80 R1" 

Литой цинк
m = 390.0 g

цвет черн., 1 шт.

0.0.406.25



Пневматические фитинги

- Для соединения магистралей сжатого воздуха с отверстиями в профилях
- Могут устанавливаться в любой точке вдоль профиля
- Для пневматических фитингов G1/8 и G1/4.

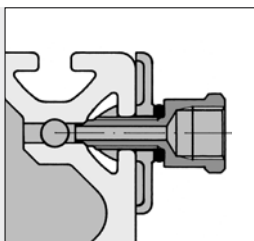

Комплект пневматических фитингов используется для подачи сжатого воздуха в полость профиля через центральное отверстие в продольном пазу. Уплотнение обеспечивается коническим седлом пневматического фитинга.

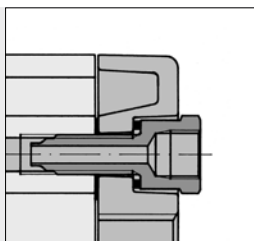

Соединительная плата для пневматических систем и пневматический фитинг используются для подачи сжатого воздуха в центральное отверстие с торца профиля.

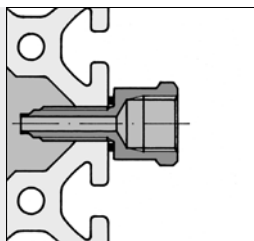

В зависимости от области применения может потребоваться механическая обработка профиля. Если пневматический фитинг устанавливается вне центрального отверстия, необходимо установить стандартное кольцевое уплотнение.

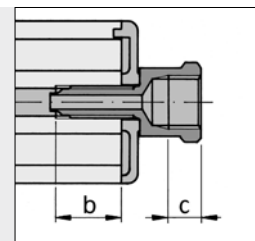
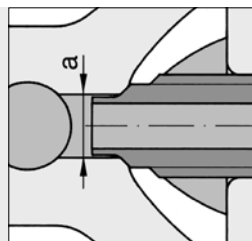

Пневматический фитинг	a	b	c
8 G1/8	∅ 4.9 мм	M8x16	6 мм
8 G1/4	∅ 4.9 мм	M8x16	8 мм

Если пневматический фитинг (с внутренней резьбой) устанавливается в центральное отверстие, необходимо нарезать в последнем резьбу длиной (b). Если соединение осуществляется под углом 90°, необходимо просверлить отверстие диаметром (a) и установить закладную гайку для крепления разъема.

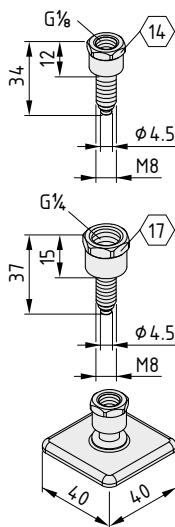

Пневматический фитинг 8 G1/8



Сталь
M = 12 Nm m = 15.0 g
цвет черн., 1 шт.

0.0.411.69

Пневматический фитинг 8 G1/4



Сталь
M = 12 Nm m = 18.0 g
цвет черн., 1 шт.

0.0.411.68

Комплект пневматических фитингов 8 G1/8



Сталь
Пневматический фитинг, сталь
Заглушка, PA-GF
Уплотнение, NBR
m = 19.0 g

цвет черн., 1 комплект

0.0.411.73

Комплект пневматических фитингов 8 G1/4



Сталь
Пневматический фитинг, сталь
Заглушка, PA-GF
Уплотнение, NBR
m = 24.0 g

цвет черн., 1 комплект

0.0.411.72



Коллектор для сжатого воздуха

- Простота крепления в продольных пазах профилей
- Три быстроразъемных фитинга

Коллектор для сжатого воздуха, разработанный компанией item, позволяет расположить фитинги для подключения к магистралям сжатого воздуха там, где это необходимо. Установите коллектор для сжатого воздуха на профили рабочего места, используйте три быстроразъемных фитинга для подключения пневматических устройств (рабочее давление $P_{\text{доп.}} = 8$ бар). Номинальный диаметр фитингов: 7.2 мм, резьба G 3/8. Разъем для подключения входной магистрали сжатого воздуха: G 1/2.

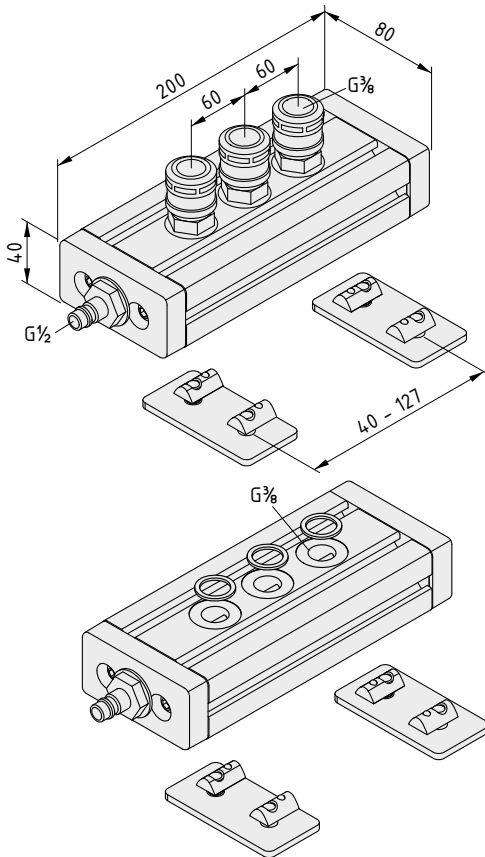

Коллектор для сжатого воздуха

Коллектор для сжатого воздуха, алюминий, естественный цвет
 3 быстроразъемных фитинга G 3/8, сталь - ND 7.2 мм
 Вилка разъема G 1/2, сталь - ND 7.2 мм
 2 плоских кронштейна 8 40, сталь, цвет черный
 4 комплекта креплений, сталь, блестящее цинковое покрытие
 $m = 1.8$ кг

1 комплект

0.0.635.98

Коллектор для сжатого воздуха без быстроразъемного фитинга

Коллектор для сжатого воздуха, алюминий, естественный цвет
 3 уплотнения G 3/8, алюминий
 Вилка разъема G 1/2, сталь - ND 7.2 мм
 2 плоских кронштейна 8 40, сталь, цвет черный
 4 комплекта креплений, сталь, блестящее цинковое покрытие
 $m = 1.6$ кг

1 шт.

0.0.645.40



Защитные профили

Предотвращают повреждения и травмы

- Полые профили обеспечивают безопасную защиту от ударов
- Защита кромок и скрытых стоек



Эластичные полые пластиковые профили запрессовываются в продольные пазы профилей серии 8. Они защищают от ударов боковые стороны профилей и закрывают их торцы.

На торцы защитных профилей устанавливаются эластичные заглушки.

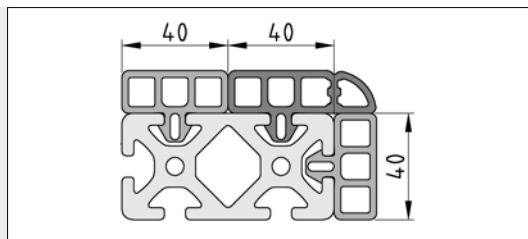

Защитные профили имеют размер поперечного сечения 40 мм.

Для эффективной защиты профилей серии 8 большого сечения можно установить несколько защитных профилей.

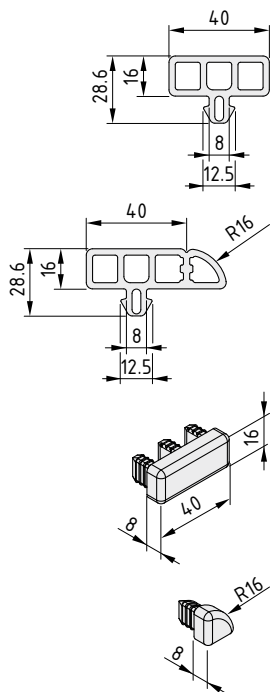

Защитный профиль 8 40x16



TPE
m = 334 g/m
цвет черн., 1 шт., длина 2000 мм

0.0.474.72

Защитный профиль 8 40x16 R16



TPE
m = 435 g/m
цвет черн., 1 шт., длина 2000 мм

0.0.474.71

Заглушка для защитного профиля 8 40x16



m = 6.0 g
цвет черн., 1 шт.

0.0.474.74

Заглушка для защитного профиля 8 R16-90°



m = 2.0 g
цвет черн., 1 шт.

0.0.474.73



Буферная полоса

- Для мягкого закрывания дверей
- Кроме того, выполняют функцию уплотнения



Гибкие пластиковые полосы, рассчитанные на крепление к профилям 8 и зажимным профилям 8 32x18. Они могут использоваться в качестве упоров для распашных, раздвижных и подъемных дверей, для уплотнения профилей и в других подобных областях применения.

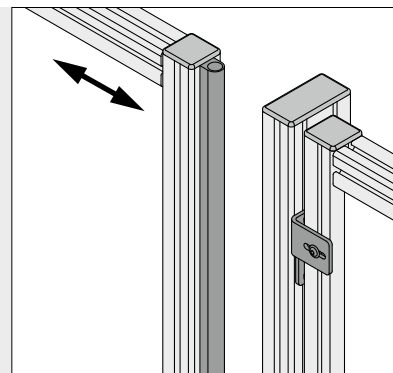
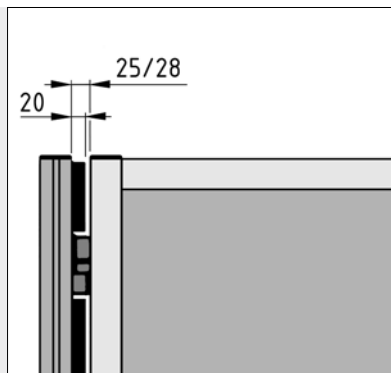

При использовании защитных перегородок и ограждений совместно с подвесом 8 / дверным притвором 8 (ширина зазора 25/28 мм), буферная полоса 8 20x18 может использоваться для уменьшения ширины последнего.

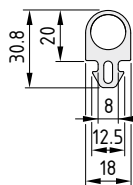

Буферная полоса 8 20x18



ТРЕ
Твердость 73 Sh A
Стойкость к воздействию масла, ультрафиолетового излучения и воды
m = 240 g/m

цвет черн., 1 шт., длина 2000 мм

0.0.458.01



Противоударные буферы Параболические буферы

- Резиновые / металлические элементы, эффективно гасящие удары
- Стойкость к воздействию масла, смазки, соленой воды и мыльных растворов
- Могут использоваться в качестве демпфирующих опор

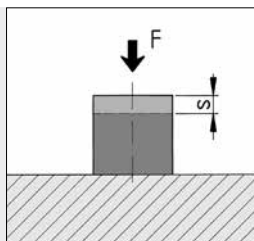

	макс. F	s
Противоударный буфер M4	90 Н	1.4 мм
Противоударный буфер M6	150 Н	2.7 мм
Противоударный буфер M8	350 Н	3.0 мм

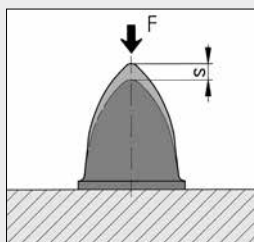

	макс. F	s
Параболический буфер M8	370 Н	20.0 мм
Параболический буфер M10	1057 Н	35.0 мм
Параболический буфер M12	2360 Н	50.0 мм

Параболический буфер с профилем нагрузок, близким к экспоненциальному.

Материалы, используемые для изготовления всех следующих изделий:

NBR
Твердость 55 Sh A
Стальная вставка, сталь

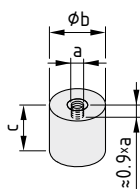

Противоударный буфер M4 D15x15

a = M4 b = 15 mm c = 15 mm m = 5.0 g

цвет черн., 1 шт.

0.0.416.33

Противоударный буфер M6 D20x15

a = M6 b = 20 mm c = 15 mm m = 12.0 g

цвет черн., 1 шт.

0.0.416.35

Противоударный буфер M8 D30x30

a = M8 b = 30 mm c = 30 mm m = 38.0 g

цвет черн., 1 шт.

0.0.416.37

Параболический буфер M8 D30x36

a = M8 b = 30 mm c = 36 mm m = 26.0 g

цвет черн., 1 шт.

0.0.416.39

Параболический буфер M10 D50x58

a = M10 b = 50 mm c = 58 mm m = 103.0 g

цвет черн., 1 шт.

0.0.416.41

Параболический буфер M12 D75x89

a = M12 b = 75 mm c = 89 mm m = 319.0 g

цвет черн., 1 шт.

0.0.416.43

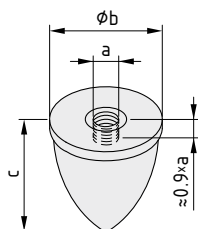

	0	1	2	3	4	5	6	7	8	9	10	11	12	13	14	15	16	17
0																		
1																		
2																		
3																		
4																		
5																		
6																		
7																		
8																		
9																		
10																		
11																		
12																		
13																		
14																		
15																		
16																		
17																		
18																		
19																		
20																		
21																		
22																		
23																		
24																		

13



МОНТАЖНЫЕ ЭЛЕМЕНТЫ

14

Системы каналов

Профили со встроенными каналами

Крепления для кабелей, шлангов и выключателей

Электронные блоки

Электростатический разряд

14

Монтажные элементы Изделия в данном разделе



Профили-каналы E

- Швеллерные каналы для упрощения монтажа кабель-каналов
- Предусмотрено шесть вариантов высоты и пять вариантов ширины каналов

432



Профили-крышки

- Совместимы с каналами E и модульными каналами
- Плоские крышки, которые закрывают кабель-каналы

436



Опорные профили

- Крышки и основания для модульной системы каналов
- Выпускаются модификации с продольными пазами серии 8 и без них

437



Профили-стенки

- Боковые панели для модульной системы каналов
- Предусмотрено четыре варианта высоты

439



Внутренние углы каналов

- Предотвращение перегиба кабелей
- Защита от острых кромок

441



Защитная вставка для кабельного ввода, крышка и стенка

- Защита от острых кромок профилей-крышек и стенок
- Простота ввода и вывода кабелей из канала

443



Заглушки для каналов

- Боковые крышки кабель-каналов и профилей
- Выпускаются модели разных размеров и вариантов
- Доступны заглушки с отверстиями для кабелей

444



Устанавливаемые заподлицо розетки

- Для установки на профилях-стенках и опорных профилях кабель-каналов
- Могут использоваться на любых панельных элементах

447



Профили стойки

- Широкие профили со встроенными кабель-каналами
- Простая в использовании система для создания рам с внутренней проводкой

448



Столб D110

- Центральная ножка стола со встроенным кабель-каналом
- Элегантная опора для конструкций любых типов

450



Универсальный держатель 8

- Простое крепление для кабелей, устанавливаемое на конструкциях с продольными пазами серии 8
- Точка крепления для кабельных стяжек

451



Держатели для концевых выключателей

- Для крепления концевых выключателей на профилях
- Жесткий антиторсионный элемент

453



Профили для электронных блоков

- Для электронных блоков и герметичных контейнеров
- Со встроенными ребрами охлаждения (радиатором)

454



Контакты заземления

- Для крепления защитных проводников на конструкциях из профилей
- Неразъемное винтовое соединение обеспечивает надежный контакт

457



Контактные штифты ESD

- Для соединения профилей в целях рассеяния электростатических зарядов
- Интеграция в соединения профилей

459

Обзор – как быстро найти нужный кабель-канал

Компания item предлагает две системы каналов для безопасной прокладки кабелей и силовых линий.

Система каналов E

Система каналов E состоит из швеллерных профилей со сплошными боковыми панелями. Размеры каналов совместимы с размерами поперечных сечений профилей 6 и 8. Доступны каналы различных размеров, в том числе совсем плоские (30x15 мм). Каналы системы E - простое решение, полностью совместимое с профилями-крышками. Они легко привинчиваются к профилям и панелям. При необходимости, кроме того, можно использовать заглушки.

Система модульных каналов

Система модульных каналов компании item обеспечивает максимальную гибкость. При соединении элементы этой системы просто защелкиваются друг с другом. В результате образуются каналы, которые можно модифицировать или переделывать в любое время. Даже в разветвленных системах каналы и шланги можно устанавливать или перемещать без необходимости сверления и т.п.



Модульная система каналов совместима с размером поперечного сечения профилей 8. Опорные профили с продольными пазами облегчают соединение профилей и каналов. В систему модульных каналов входят профили с размером поперечного сечения 40 мм, которые можно использоваться в сочетаниях до 160x160.



Каналы E представляют собой простые алюминиевые каналы, в которых можно прокладывать кабели и шланги. Каналы SE оснащены непрерывными винтовыми канавками для крепления заглушек. Эти плоские профили не имеют стандартных продольных пазов и поэтому привинчиваются к существующим конструкциям.

Универсальные профили-крышки item могут использоваться, чтобы закрыть каналы E и модульные каналы.

В систему модульных каналов входят профили-стенки, опорные профили и профили-крышки, из которых создаются конструкции каналов с угловыми элементами и отводами. При этом сложная механическая обработка не требуется.

	Система каналов E  432	Система модульных каналов  437
Продольный паз серии 8 в опорных профилях	-	+
Сплошные боковые панели	+	-
Ширина (мм)	30 - 160	40 - 160
Высота (мм)	15 - 80	40 - 160
Легко сегментируются	-	+
Сквозные отверстия для кабелей без сверления	-	+
Крепление розеток, выключателей и др.	-	+
Возможность применения угловых боковых панелей	-	+
Совместимость с внутренними углами каналов	+ (только крышка)	+



Профили-каналы E

Просто отличные алюминиевые кабель-каналы.

- Предусмотрено шесть вариантов высоты и пять вариантов ширины каналов
- Для безопасного монтажа кабелей и шлангов
- Профили-крышки защищают проводку от пыли и грязи

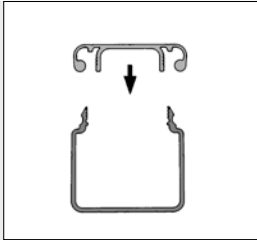

Каналы версии SE имеют винтовые профили для крепления торцевых заглушек. Это предотвращает непреднамеренное открытие крышек. Компания item предлагает заглушки для различных вариантов профилей и размеров.

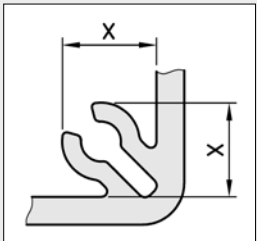

Профиль-канал U	x
30x30 SE; 60x30 D30 SE; 60x30 D60 SE; 60x60 SE	6.8
40x40 SE; 80x40 D40 SE; 80x40 D80 SE; 80x80 SE	7.2

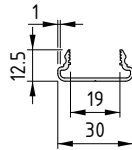

Профиль-канал U 30x15 E

Алюминий, анодированный

A [cm ²]	m [kg/m]
----------------------	----------

0.72	0.19
------	------

цвет естественный , длина макс. 3000 мм

7.0.002.97

цвет естественный , 1 шт., длина 3000 мм

0.0.451.21

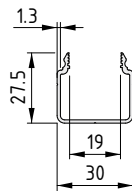

Профиль-канал U 30x30 E

Алюминий, анодированный

A [cm ²]	m [kg/m]
----------------------	----------

1.12	0.30
------	------

цвет естественный , длина макс. 3000 мм

7.0.002.89

цвет естественный , 1 шт., длина 3000 мм

0.0.451.44

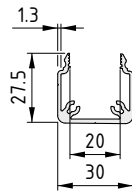

Профиль-канал U 30x30 SE

Алюминий, анодированный

A [cm ²]	m [kg/m]
----------------------	----------

1.67	0.44
------	------

цвет естественный , длина макс. 3000 мм

0.0.487.24

цвет естественный , 1 шт., длина 3000 мм

0.0.487.25

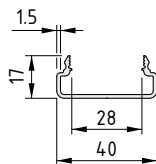

Профиль-канал U 40x20 E

Алюминий, анодированный

A [cm ²]	m [kg/m]
----------------------	----------

1.01	0.27
------	------

цвет естественный , длина макс. 3000 мм

7.0.001.42

цвет естественный , 1 шт., длина 3000 мм

0.0.452.19

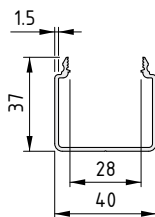

Профиль-канал U 40x40 E

Алюминий, анодированный

A [cm²] m [kg/m]

1.70 0.45

цвет естественный , длина макс. 3000 мм

7.0.001.44

цвет естественный , 1 шт., длина 3000 мм

0.0.452.20

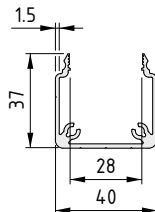

Профиль-канал U 40x40 SE

Алюминий, анодированный

A [cm²] m [kg/m]

2.23 0.61

цвет естественный , длина макс. 3000 мм

0.0.487.27

цвет естественный , 1 шт., длина 3000 мм

0.0.487.28

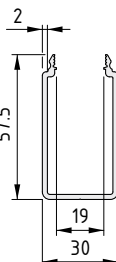

Профиль-канал U 60x30 D30 E

Алюминий, анодированный

A [cm²] m [kg/m]

2.78 0.75

цвет естественный , длина макс. 3000 мм

7.0.002.93

цвет естественный , 1 шт., длина 3000 мм

0.0.451.46

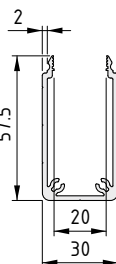

Профиль-канал U 60x30 D30 SE

Алюминий, анодированный

A [cm²] m [kg/m]

3.22 0.86

цвет естественный , длина макс. 3000 мм

0.0.487.30

цвет естественный , 1 шт., длина 3000 мм

0.0.487.31

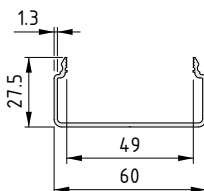

Профиль-канал U 60x30 D60 E

Алюминий, анодированный

A [cm²] m [kg/m]

1.51 0.41

цвет естественный , длина макс. 3000 мм

7.0.002.95

цвет естественный , 1 шт., длина 3000 мм

0.0.451.47

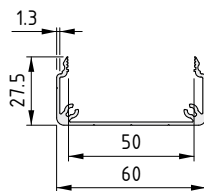

Профиль-канал U 60x30 D60 SE

Алюминий, анодированный

A [cm²] m [kg/m]

2.09 0.55

цвет естественный , длина макс. 3000 мм

0.0.487.33

цвет естественный , 1 шт., длина 3000 мм

0.0.487.34

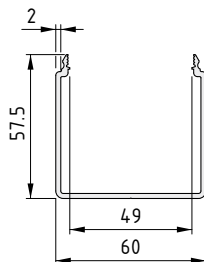

Профиль-канал U 60x60 E

Алюминий, анодированный

A [cm²] m [kg/m]

3.38 0.91

цвет естественный , длина макс. 3000 мм

7.0.002.91

цвет естественный , 1 шт., длина 3000 мм

0.0.451.45

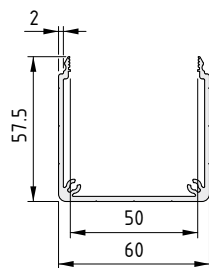

Профиль-канал U 60x60 SE

Алюминий, анодированный

A [cm²] m [kg/m]

3.82 1.02

цвет естественный , длина макс. 3000 мм

0.0.487.36

цвет естественный , 1 шт., длина 3000 мм

0.0.487.37

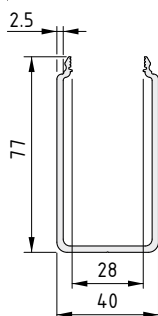

Профиль-канал U 80x40 D40 E

Алюминий, анодированный

A [cm²] m [kg/m]

4.62 1.25

цвет естественный , длина макс. 3000 мм

7.0.002.75

цвет естественный , 1 шт., длина 3000 мм

7.0.002.79

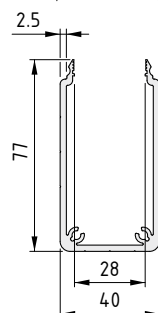

Профиль-канал U 80x40 D40 SE

Алюминий, анодированный

A [cm²] m [kg/m]

5.11 1.37

цвет естественный , длина макс. 3000 мм

0.0.487.39

цвет естественный , 1 шт., длина 3000 мм

0.0.487.40

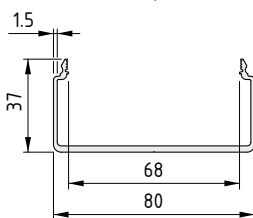

Профиль-канал U 80x40 D80 E

Алюминий, анодированный

A [cm²] m [kg/m]

3.06 0.82

цвет естественный , длина макс. 3000 мм

7.0.002.76

цвет естественный , 1 шт., длина 3000 мм

7.0.002.80

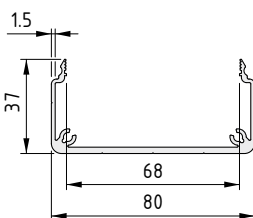

Профиль-канал U 80x40 D80 SE

Алюминий, анодированный

A [cm²] m [kg/m]

3.60 0.96

цвет естественный , длина макс. 3000 мм

0.0.487.42

цвет естественный , 1 шт., длина 3000 мм

0.0.487.43

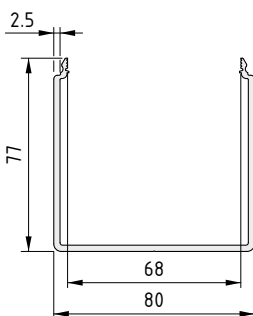

Профиль-канал U 80x80 E

Алюминий, анодированный

A [cm²] m [kg/m]

5.61 1.52

цвет естественный , длина макс. 3000 мм

7.0.002.74

цвет естественный , 1 шт., длина 3000 мм

7.0.002.78

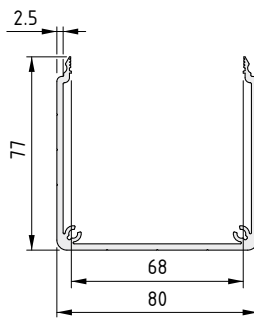

Профиль-канал U 80x80 SE

Алюминий, анодированный

A [cm²] m [kg/m]

6.10 1.64

цвет естественный , длина макс. 3000 мм

0.0.487.45

цвет естественный , 1 шт., длина 3000 мм

0.0.487.46

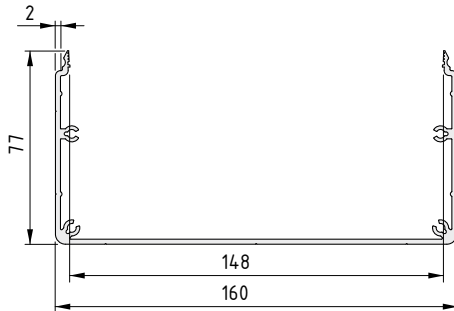

Профиль-канал U 160x80 SE

Алюминий, анодированный

A [cm²] m [kg/m]

5.98 1.95

цвет естественный , длина макс. 3000 мм

0.0.630.72

цвет естественный , 1 шт., длина 3000 мм

0.0.630.71



Профили-крышки

- Плоские крышки, которые закрывают кабель-каналы
- Совместимы с каналами E и модульными каналами

Профиль крышки	Саморез DIN 7981	Отверстие
D30 и D60	3.5x6.5	Ø 3.0 мм
D40 и D80	4.2x9.5	Ø 3.5 мм

Для разметки направляющих для крепления профилей-крышек могут использоваться саморезы. Одновременно образуется электрически проводимое соединение.

Саморезы  445

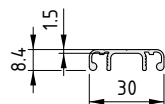

Профиль-крышка D30 E

Алюминий, анодированный

A [cm²] m [kg/m]

0.85 0.23

цвет естественный , длина макс. 3000 мм

7.0.002.85

цвет естественный , 1 шт., длина 3000 мм

0.0.451.42

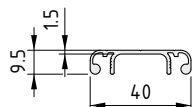

Профиль-крышка D40 E

Алюминий, анодированный

A [cm²] m [kg/m]

1.13 0.30

цвет естественный , длина макс. 3000 мм

7.0.001.46

цвет естественный , 1 шт., длина 3000 мм

0.0.452.09

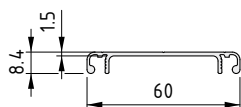

Профиль-крышка D60 E

Алюминий, анодированный

A [cm²] m [kg/m]

1.50 0.41

цвет естественный , длина макс. 3000 мм

7.0.002.87

цвет естественный , 1 шт., длина 3000 мм

0.0.451.43

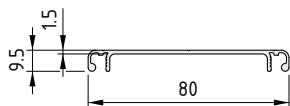

Профиль-крышка D80 E

Алюминий, анодированный

A [cm²] m [kg/m]

2.12 0.57

цвет естественный , длина макс. 3000 мм

7.0.002.73

цвет естественный , 1 шт., длина 3000 мм

7.0.002.77



Опорные профили

Универсальный канал

- Подходят для использования совместно с крышками и основаниями модульной системы каналов
- Выпускаются модификации с продольными пазами серии 8 и без них
- Универсальные каналы для монтажа кабелей и шлангов
- Для каналов с размерами от 40x40 до 160x160 мм

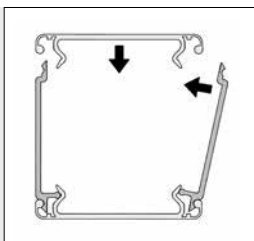

Простой способ создания модульных каналов: профили-стенки вставляются в опорные профили. Кроме того, опорные профили могут использоваться как крышки. Перед установкой рекомендуется протереть защелки деталей канала тканью, смоченной в масле.

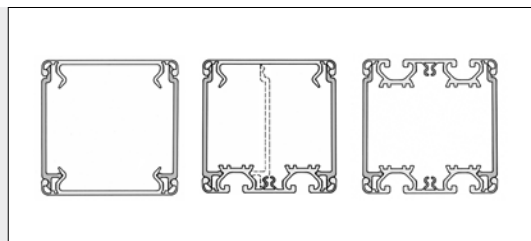
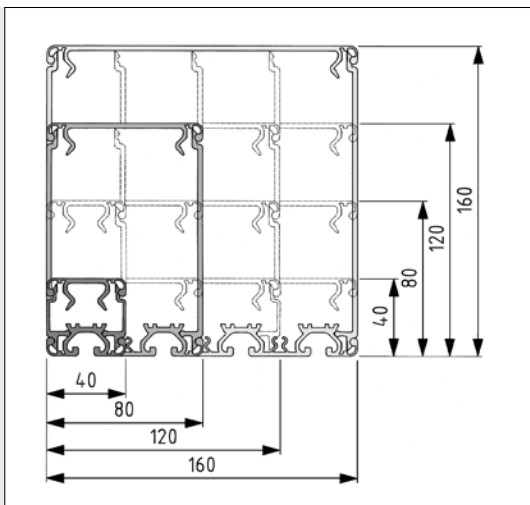

То, что опорные профили и профили-стенки имеют одинаковые внешние размеры, означает, что различные каналы можно создавать, выбирая соответствующие положения для профилей. Канал может быть закрыт или открыт с разных сторон.



Кабель-канал можно открыть отверткой.

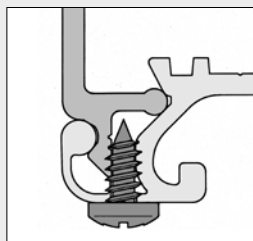

Профили-стенки и профили-крышки могут быть закреплены на месте при помощи саморезов St 4.2x9.5. Для этого в маркировочных продольных пазах опорных профилей должны быть выполнены отверстия Ø3,5 мм. Винтовое соединение обеспечивает проводимость между элементами кабель-канала.



За счет разделения профилей-стенок и опорных профилей на сегменты и соответствующей их обработки (например, для установки сальников, розеток, выключателей и др.), можно уменьшить объем работ по сборке, разборке и ремонту.

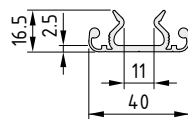

Опорный профиль 40

Алюминий, анодированный

A [cm²] m [kg/m]

1.74 0.47

цвет естественный, длина макс. 3000 мм

0.0.196.38

цвет естественный, 1 шт., длина 3000 мм

0.0.453.50

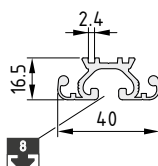

Опорный профиль 40 с продольным пазом 8

Алюминий, анодированный

A [cm²] m [kg/m]

2.06 0.55

цвет естественный, длина макс. 3000 мм

0.0.196.37

цвет естественный, 1 шт., длина 3000 мм

0.0.453.51

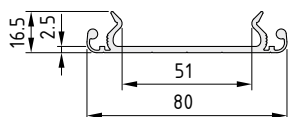

Опорный профиль 80

Алюминий, анодированный

A [cm²] m [kg/m]

2.73 0.74

цвет естественный , длина макс. 3000 мм

0.0.196.41

цвет естественный , 1 шт., длина 3000 мм

0.0.453.52

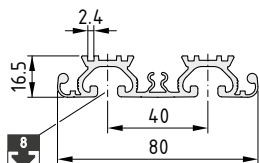

Опорный профиль 80 с продольным пазом 8



Алюминий, анодированный

A [cm²] m [kg/m]

4.17 1.13

цвет естественный , длина макс. 3000 мм

0.0.196.40

цвет естественный , 1 шт., длина 3000 мм

0.0.453.53

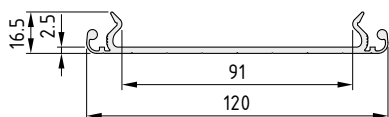

Опорный профиль 120



Алюминий, анодированный

A [cm²] m [kg/m]

3.73 1.01

цвет естественный , длина макс. 3000 мм

0.0.418.47

цвет естественный , 1 шт., длина 3000 мм

0.0.453.55

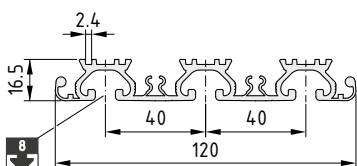

Опорный профиль 120 с продольным пазом 8



Алюминий, анодированный

A [cm²] m [kg/m]

6.21 1.68

цвет естественный , длина макс. 3000 мм

0.0.418.48

цвет естественный , 1 шт., длина 3000 мм

0.0.453.56

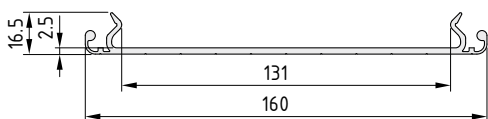

Опорный профиль 160



Алюминий, анодированный

A [cm²] m [kg/m]

4.73 1.27

цвет естественный , длина макс. 3000 мм

0.0.265.84

цвет естественный , 1 шт., длина 3000 мм

0.0.453.57

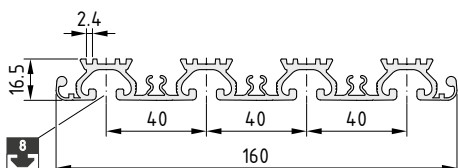

Опорный профиль 160 с продольным пазом 8



Алюминий, анодированный

A [cm²] m [kg/m]

8.27 2.23

цвет естественный , длина макс. 3000 мм

0.0.265.85

цвет естественный , 1 шт., длина 3000 мм

0.0.453.59



Профили-стенки

- Подходят для использования в качестве боковых панелей модульных каналов
- Предусмотрено четыре варианта высоты
- Могут использоваться в качестве перегородок в опорных профилях с продольными пазами



Канал 160x160 мм, в качестве основы которого используется опорный профиль 160 с продольными пазами.

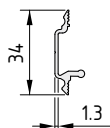

Профиль-стенка 40



Алюминий, анодированный

A [cm ²]	m [kg/m]
0.76	0.20
цвет естественный , длина макс. 3000 мм	
0.0.196.39	
цвет естественный , 1 шт., длина 3000 мм	
0.0.453.64	

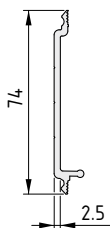

Профиль-стенка 80



Алюминий, анодированный

A [cm ²]	m [kg/m]
2.03	0.55
цвет естественный , длина макс. 3000 мм	
0.0.196.42	
цвет естественный , 1 шт., длина 3000 мм	
0.0.453.65	

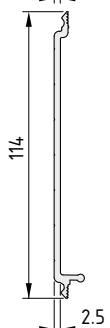

Профиль-стенка 120



Алюминий, анодированный

A [cm ²]	m [kg/m]
3.04	0.82
цвет естественный , длина макс. 3000 мм	
0.0.411.19	
цвет естественный , 1 шт., длина 3000 мм	
0.0.453.66	

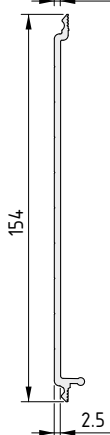

Профиль-стенка 160



Алюминий, анодированный

A [cm ²]	m [kg/m]
4.04	1.09
цвет естественный , длина макс. 3000 мм	
0.0.411.21	
цвет естественный , 1 шт., длина 3000 мм	
0.0.453.74	

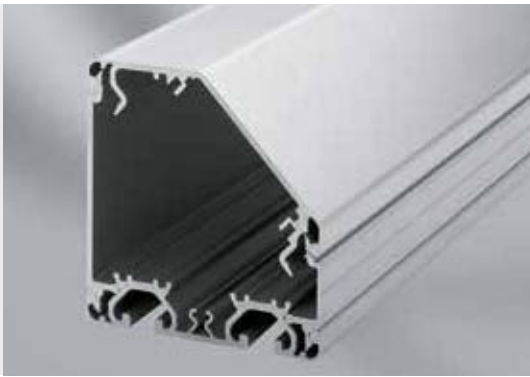

Опорные профили с угловой геометрией

- Привлекательная крышка
- Подходит для использования с другими рабочими элементами
- Канал может использоваться для установки печатных плат
- Выпускаются профили с двумя различными углами

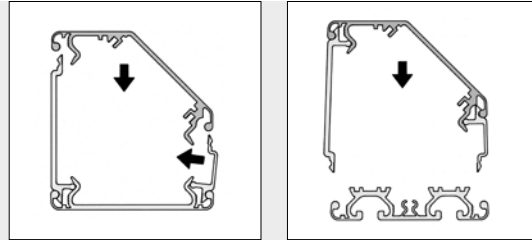
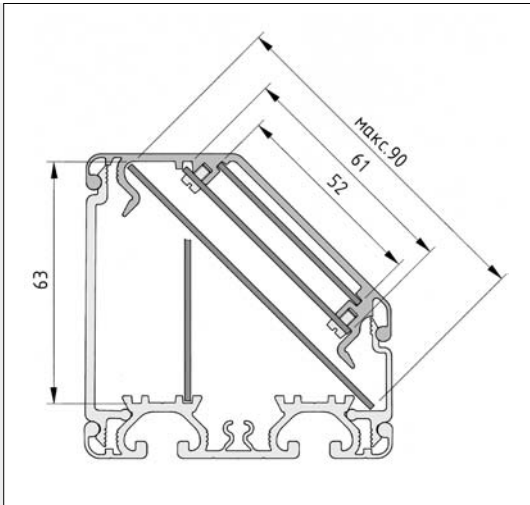

Опорный профиль 80-45° может использоваться как днище или крышка канала, опорный профиль 160-20° - только как крышка.
Разница в высоте профилей-стенок должна составлять 40 мм.

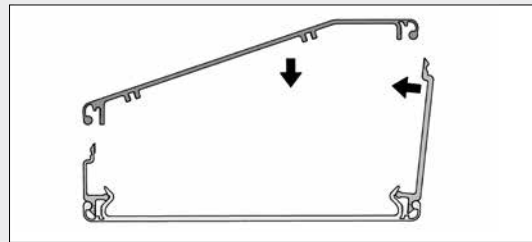
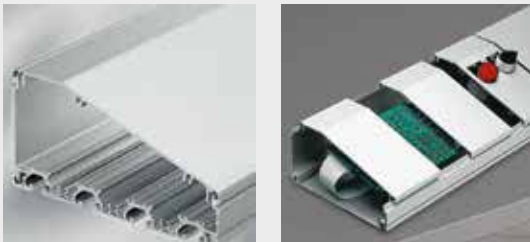

Опорные профили 80-45° и 160-20° в особенности подходят для использования в качестве крышек модульных каналов для создания рабочих консолей произвольной длины, пультов ручного управления и т.п. Корпуса могут использоваться для крепления печатных плат разного размера при ширине до 100 мм.

14

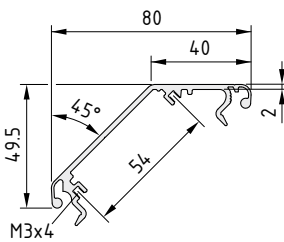

Опорный профиль 80-45°

Алюминий, анодированный

A [cm ²]	m [kg/m]
3.53	0.90
цвет естественный , длина макс. 3000 мм	
цвет естественный , 1 шт., длина 3000 мм	

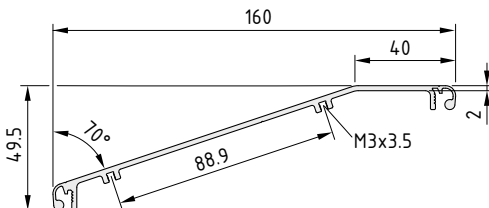

Опорный профиль 160-20°

Алюминий, анодированный

A [cm ²]	m [kg/m]
4.29	1.16
цвет естественный , длина макс. 3000 мм	
цвет естественный , 1 шт., длина 3000 мм	

Внутренние углы каналов



- Предотвращают перегибы кабелей на углах каналов
- Защита от острых кромок

Безопасные повороты! Столь же важны для кабель-каналов, как и для дорог.

Внутренние углы для модульных кабель-каналов позволяют повысить надежность прокладки кабелей:

- Предотвращают перегибы кабелей и шлангов
- Закрывают острые кромки на торцах каналов и защищают кабели

- Создают плавный переход между профилями-стенками и опорными профилями для защиты рук

В комплекты внутренних углов для крышек и стенок входят все детали, необходимые для создания таких углов для каналов, у которых ширина стенок и крышек составляет 40 мм.

Для увеличения высоты или ширины внутренних углов используются элементы скругления шириной 40 мм. В результате этого могут быть получены внутренние углы шириной до 160 мм.

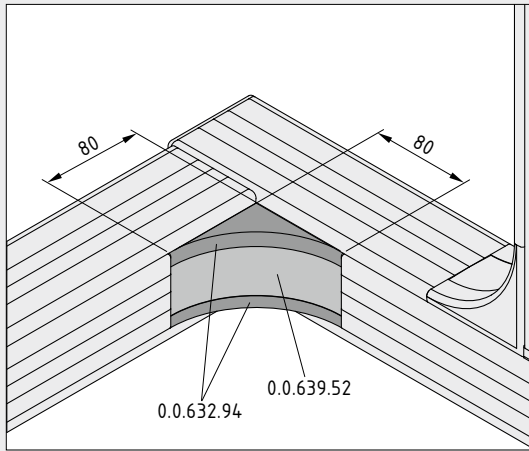

Внутренний угол и стенка модульного канала, высота стенки 80 мм:
Профили-стенки укорачиваются на 80 мм.

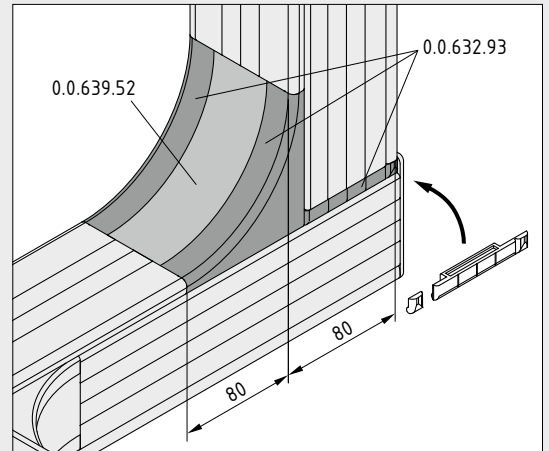

Использование внутреннего угла, крышки:
Ширина 80 мм обеспечивается элементом скругления.
Закрытие для острой кромки необходимо соответствующим образом укоротить с одной из сторон.

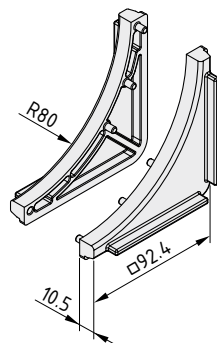

Внутренний угол канала, стенка

2 внутренних угла, стенка, PA-GF
m = 66.0 g

цвет черн., 1 комплект

0.0.632.94

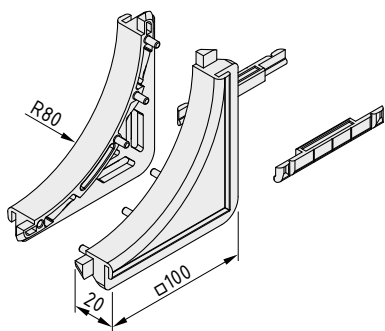

Внутренний угол канала, крышка

2 внутренних угла, крышка, PA-GF
 2 закрытия для острой кромки, PA-GF
 m = 105.0 g

цвет черн., 1 комплект

0.0.632.93

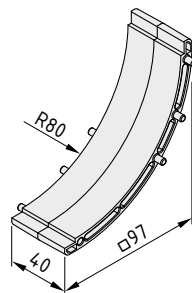

Внутренний угол канала, элемент скругления

PA-GF
 m = 50.0 g

цвет черн., 1 шт.

0.0.639.52



Защитная вставка для кабельного ввода, крышка и стенка

- Безопасное закрытие острых кромок
- Простота ввода и вывода кабелей из канала
- Подходят для отверстий в профилях-крышках и профилях-стенках

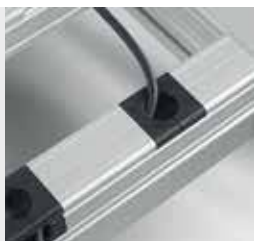

Защитные вставки для крышек и стенок 120-80 и 160-80 состоят из двух деталей, что значительно облегчает монтаж кабелей. Снимать вилки или контакты при этом не нужно.

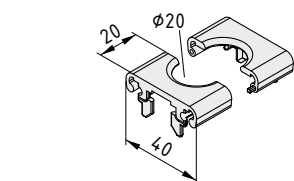

Защитная вставка кабельного ввода, крышка 40

PA-GF
2 детали
m = 7.0 g

цвет черн., 1 комплект

0.0.479.76

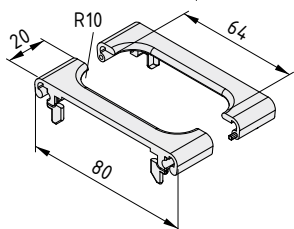

Защитная вставка кабельного ввода, крышка 80

PA-GF
2 детали
m = 9.0 g

цвет черн., 1 комплект

0.0.479.77

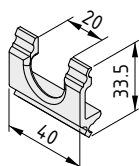

Защитная вставка кабельного ввода, стенка 40

PA-GF
m = 5.0 g

цвет черн., 1 шт.

0.0.479.74

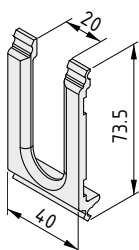

Защитная вставка кабельного ввода, стенка 80

PA-GF
m = 9.0 g

цвет черн., 1 шт.

0.0.479.75

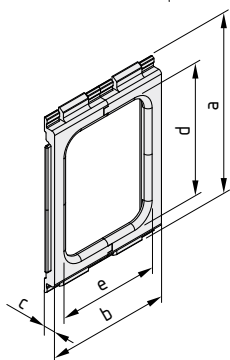

Защитная вставка кабельного ввода, стенка 120-80

PA-GF

a [mm]	b [mm]	c [mm]	d [mm]	e [mm]	m [g]
116	80	7.6	80	60	32.0

цвет черн., 1 комплект

0.0.642.93

Защитная вставка кабельного ввода, стенка 160-80

PA-GF

a [mm]	b [mm]	c [mm]	d [mm]	e [mm]	m [g]
156	80	7.6	120	60	38.0

цвет черн., 1 комплект

0.0.642.94



Заглушки для каналов

- Боковые крышки кабель-каналов
- Выпускаются модели разных размеров и вариантов



Рекомендуемые винты для крепления заглушек:

Размер поперечного сечения 30 мм: Саморез DIN 7981 3.5x6.5 (артикул 8.0.000.54)

Размер поперечного сечения 40 мм: Саморез DIN 7981 4.2x9.5 (артикул 8.0.000.13)

Материалы, используемые для изготовления всех следующих изделий:
PA-GF

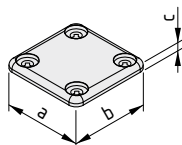

Заглушка для канала 30x15			
a = 30 mm	b = 15 mm	c = 3 mm	m = 1.0 g
цвет черн., 1 шт.			0.0.486.81

Заглушка для канала 30x30			
a = 30 mm	b = 30 mm	c = 3 mm	m = 2.0 g
цвет черн., 1 шт.			0.0.486.82

Заглушка для канала 40x20			
a = 40 mm	b = 20 mm	c = 4 mm	m = 3.0 g
цвет черн., 1 шт.			0.0.486.85

Заглушка для канала 40x40			
a = 40 mm	b = 40 mm	c = 4 mm	m = 8.0 g
цвет черн., 1 шт.			0.0.196.88

Заглушка для канала 60x30			
a = 60 mm	b = 30 mm	c = 3 mm	m = 4.0 g
цвет черн., 1 шт.			0.0.486.83

Заглушка для канала 60x60			
a = 60 mm	b = 60 mm	c = 3 mm	m = 8.0 g
цвет черн., 1 шт.			0.0.486.84

Заглушка для канала 80x40			
a = 80 mm	b = 40 mm	c = 4 mm	m = 14.0 g
цвет черн., 1 шт.			0.0.196.89

Заглушка для канала 80x80			
a = 80 mm	b = 80 mm	c = 4 mm	m = 30.0 g
цвет черн., 1 шт.			0.0.196.90

Заглушка для канала 120x40

a = 120 mm	b = 40 mm	c = 4 mm	m = 24.0 g
цвет черн., 1 шт.			0.0.411.33

Заглушка для канала 120x80

a = 120 mm	b = 80 mm	c = 4 mm	m = 45.0 g
цвет черн., 1 шт.			0.0.411.34

Заглушка для канала 120x120

a = 120 mm	b = 120 mm	c = 4 mm	m = 68.0 g
цвет черн., 1 шт.			0.0.418.33

Заглушка для канала 160x40

a = 160 mm	b = 40 mm	c = 4 mm	m = 30.0 g
цвет черн., 1 шт.			0.0.364.81

Заглушка для канала 160x80

a = 160 mm	b = 80 mm	c = 4 mm	m = 58.0 g
цвет черн., 1 шт.			0.0.265.97

Заглушка для канала 160x120

a = 160 mm	b = 120 mm	c = 4 mm	m = 89.0 g
цвет черн., 1 шт.			0.0.411.35

Заглушка для канала 160x160

a = 160 mm	b = 160 mm	c = 4 mm	m = 115.0 g
цвет черн., 1 шт.			0.0.411.36

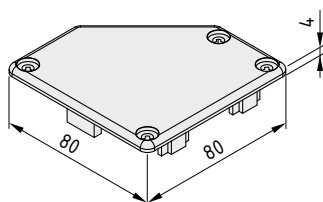

Комплект заглушек для канала 80x80-45°

PA-GF	Заглушка для канала 80x80-45°, левая	Заглушка для канала 80x80-45°, правая	m = 50.0 g
цвет черн., 1 комплект			0.0.406.68

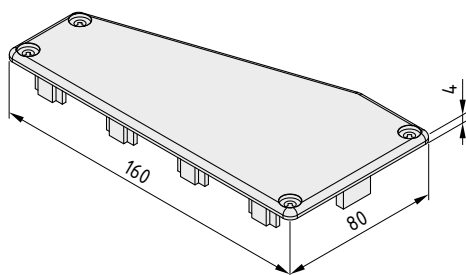

Комплект заглушек для канала 160x80-20°

PA-GF	Заглушка для канала 160x80-20°, левая	Заглушка для канала 160x80-20°, правая	m = 96.0 g
цвет черн., 1 комплект			0.0.406.67

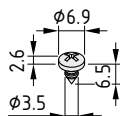

Саморез DIN 7981 St 3.5x6.5

Сталь	m = 0.7 g	
блестящее цинковое покрытие, 1 шт.		8.0.000.54

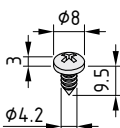

Саморез DIN 7981 St 4.2x9.5

Сталь	m = 1.3 g	
блестящее цинковое покрытие, 1 шт.		8.0.000.13



Заглушки с защитными вставками для кабельных вводов

- Защита для кромок, которая крепится на винтах
- Заглушки остаются на месте даже во время монтажа кабелей

Больше не нужно тратить время на защиту кромок при каждой замене кабелей.

Синтетическая крышка для всех кабель-каналов с винтовыми канавками для крепления заглушек (каналы SE 40x40 и SE 80x80, модульные каналы).

Состоящие из двух деталей заглушки с защитными вставками остаются установленными на канале даже при

установке (удалении) в него дополнительных кабелей или шлангов. После снятия профиля-крышки съемная часть заглушки безопасно закрывает ее кромку и защищает кабели внутри канала.

Рекомендуемые винты: Саморез DIN 7981 St 4.2x9.5 (8.0.000.13).

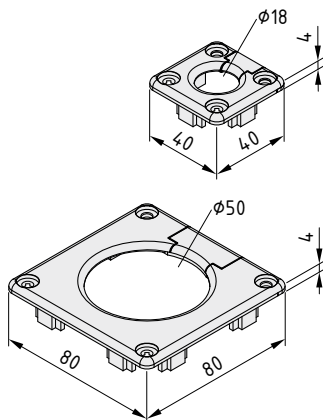

Заглушка 40x40 с защитной вставкой для кабельного ввода

PA-GF
m = 8.0 g

цвет черн., 1 комплект

0.0.638.31

Заглушка 80x80 с защитной вставкой для кабельного ввода

PA-GF
m = 23.0 g

цвет черн., 1 комплект

0.0.638.39



Краевые профили каналов

- Гибкие защитные полосы для кабель-каналов
- Предотвращают повреждение кабелей о стенки каналов
- Подходят для установки на профили-стенки и краевые профили E

14

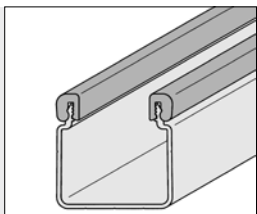

Краевые профили каналов

TPE
m = 60 g/m

цвет черн., 1 рулон, длина 20 м

0.0.411.58



Устанавливаемые заподлицо розетки

- Для установки на профилях-стенках и опорных профилях кабель-каналов
- Могут использоваться на любых панельных элементах
- Выпускаются модификации с крышкой и без нее

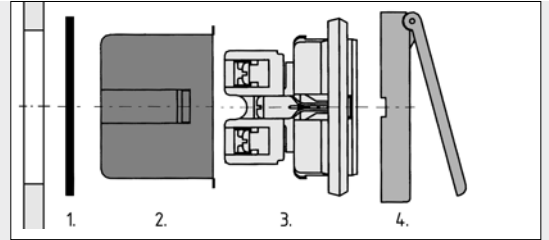
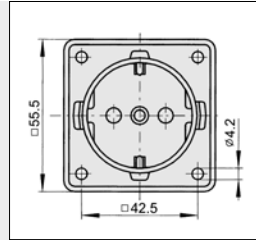
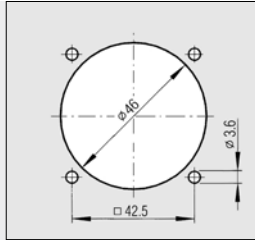

Устанавливаемые заподлицо розетки с крышками герметичны и защищены от брызг (IP44)

Установочные размеры

Корпус розетки крепится четырьмя саморезами DIN 7981 St-4.2x9,5 (0.0.196.13).

Порядок установки розетки с крышкой:

1. Уплотнение
2. Изоляционный кожух
3. Розетка
4. Рама с крышкой

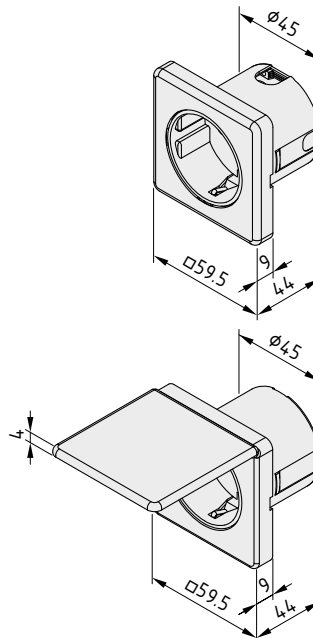

Устанавливаемая заподлицо розетка

Розетка, РА, цвет черный
 Рама крышки, РА, цвет черный
 Изоляционный кожух, РА, цвет серый
 2-контакта + заземление, 16 А, 250 В
 m = 50.0 g

1 шт.

0.0.465.82

Устанавливаемая заподлицо розетка с крышкой

Розетка, РА, цвет черный
 Рама с крышкой и уплотнением, РА, цвет черный
 Защита: IP 44
 Изоляционный кожух, РА, цвет серый
 m = 57.0 g

1 шт.

0.0.465.84



Профили стойки

- Широкие профили со встроенными кабель-каналами
- Простая в использовании система для создания рам с внутренней проводкой
- Кабели безопасно проложены внутри профиля

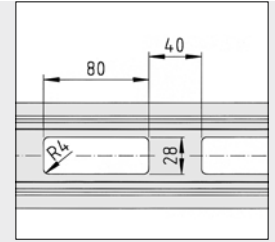
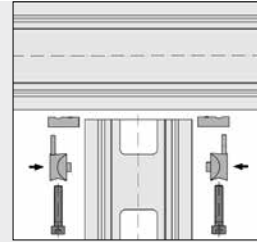
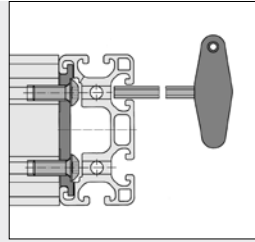
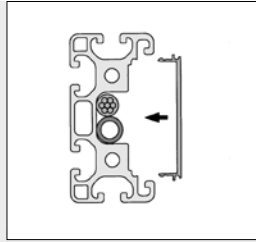
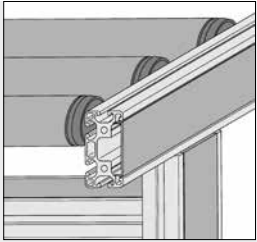

Стандартное крепление устанавливается на торце вместе с соединительным элементом для профиля стойки 8 и винтами с полукруглой головкой ISO 7380-M8x20 (M = 25 Nm).

Крепление на боковой поверхности при помощи комплекта универсальных или автоматических креплений 8.

Отверстия находятся через интервалы, зависящие от размера поперечного сечения, и используются для прокладки кабелей и шлангов.

Резка профилей возможна в произвольных местах, независимо от положения отверстий. Поэтому минимальная длина профиля - 160 мм.

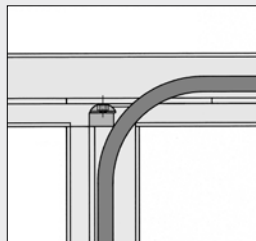
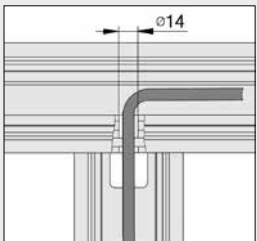

Выполнив в профиле стойки 8 80x40 отверстие $\varnothing 14$ мм, можно использовать этот профиль для прокладки кабелей и шлангов.

Комплект универсальных креплений для пневматических систем 8  420

Комплект автоматических креплений 8  77

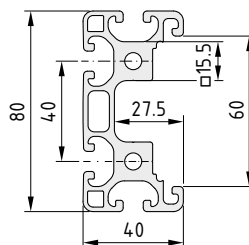

Профили стойки 8 80x40 K60

Алюминий, анодированный

A [cm ²]	m [kg/m]	I _x [cm ⁴]	I _y [cm ⁴]	I _z [cm ⁴]	W _x [cm ³]	W _y [cm ³]
10.20	2.75	69.02	11.74	2.58	17.26	5.13
цвет естественный, длина макс. 6000 мм						0.0.427.79
цвет естественный, 1 шт., длина 6000 мм						0.0.453.49

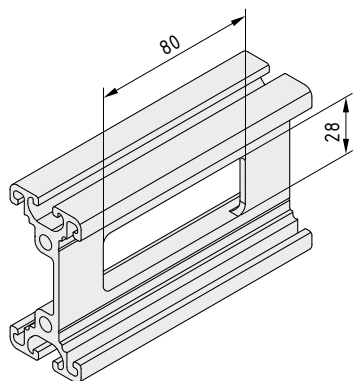

Профили стойки 8 80x40 2xK60



Алюминий, анодированный

A [cm ²]	m [kg/m]	I _x [cm ⁴]	I _y [cm ⁴]	I _t [cm ⁴]	W _x [cm ³]	W _y [cm ³]
7.84	2.05	64.19	7.75	1.05	16.05	3.67
цвет естественный , длина макс. 6000 мм						3.0.005.00
цвет естественный , 1 шт., длина 6000 мм						0.0.453.48

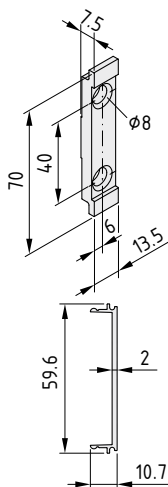

Соединительный элемент профиля стойки 8



Алюминий, анодированный

m = 11.0 g

цвет естественный , 1 шт.	3.0.005.03
---------------------------	------------

Профиль-крышка 60



Алюминий, анодированный

m = 0.36 kg/m

цвет естественный , длина макс. 3000 мм	3.0.005.01
цвет естественный , 1 шт., длина 3000 мм	0.0.452.02



Столб D110

- Центральная ножка стола со встроенным кабель-каналом
- Элегантная опора для конструкций любых типов

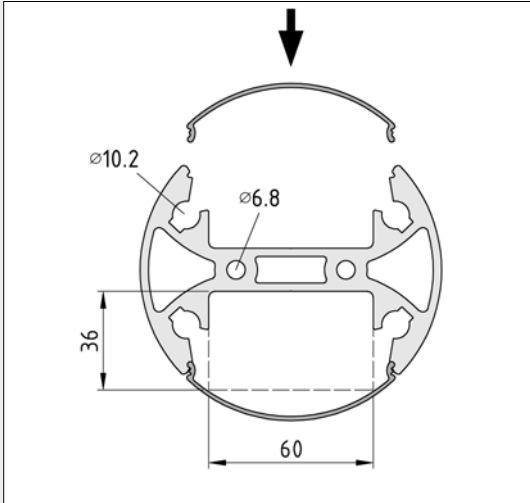

Торец профиля-столба D110 можно привинтить к любой панели при помощи фланца D130.

Фланец 8 D130  192

Под профилем-крышкой находится встроенный канал для кабелей оборудования. Кабели могут входить и выходить из столба в любой его точке. Для этого необходимо предусмотреть отверстия в профиле-крышке.

Резьба М8 может быть нарезана в отверстиях $\varnothing 6,8$ мм. Резьбовые канавки $\varnothing 10,2$ мм подходят для резьбы М12 или установки автоматических креплений 8.

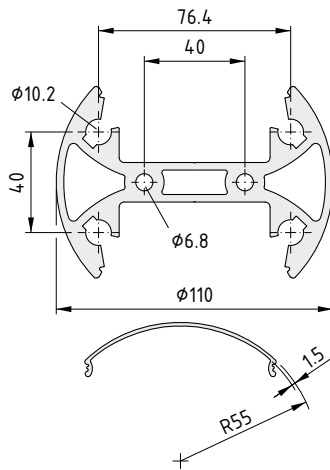

Профили-столбы D110

Алюминий, анодированный

A [cm ²]	m [kg/m]	I _x [cm ⁴]	I _y [cm ⁴]	I _t [cm ⁴]	W _x [cm ³]	W _y [cm ³]
20.64	5.57	63.06	283.93	21.87	16.55	51.16
цвет естественный , длина макс. 6000 мм						0.0.475.11
цвет естественный , 1 шт., длина 6000 мм						0.0.475.10

Профиль-крышка столба D110

Алюминий, анодированный

A [cm ²]	m [kg/m]
1.39	0.37
цвет естественный , длина макс. 3000 мм	
0.0.475.09	
цвет естественный , 1 шт., длина 3000 мм	
0.0.475.07	

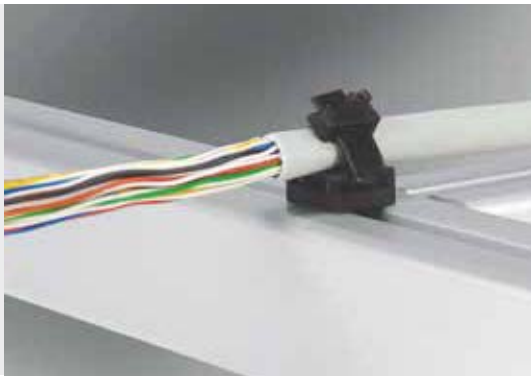

Универсальный держатель 8

- Простое крепление для кабелей, устанавливаемое на конструкциях с продольными пазами серии 8
- Дополнительные винты не требуются
- Точка крепления для кабельных стяжек

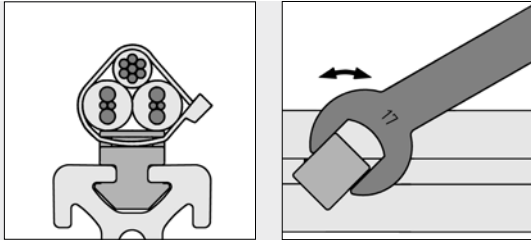

Универсальный держатель 8 вставляется непосредственно в продольный паз профиля без дополнительных крепежных элементов. Для того, чтобы закрепить держатель, его необходимо повернуть на 90°. Для этого рекомендуется использовать гаечный ключ А/Ф 17.

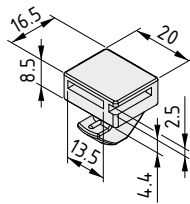

Универсальный держатель 8



PA-GF
m = 4.0 g
цвет черн., 1 шт.

0.0.494.52



Универсальный держатель

- Точка крепления для кабельных стяжек
- Установка потайным винтом
- Подходит для установки на любых профилях и панельных элементах



Универсальный держатель можно установить под любым углом. Для крепления к продольным пазам профилей и панельным элементам используется винт с потайной головкой DIN 7991-M5 и соответствующая закладная гайка или шестигранная гайка DIN 936-M5.

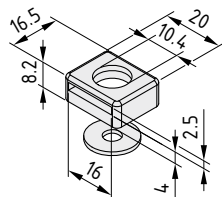

Универсальный держатель

PA-GF, черный
1 шайба DIN 9021-5.3, сталь, блестящее цинковое покрытие
m = 3.0 g
1 комплект

0.0.418.24



Универсальный держатель с крепежной полосой 8 180

- Крепление кабелей и шлангов при помощи крепежной полосы длиной 180 мм
- Безопасно для кабелей, легко отстегивается
- Крепление непосредственно к продольному пазу серии 8 при помощи центрального винта

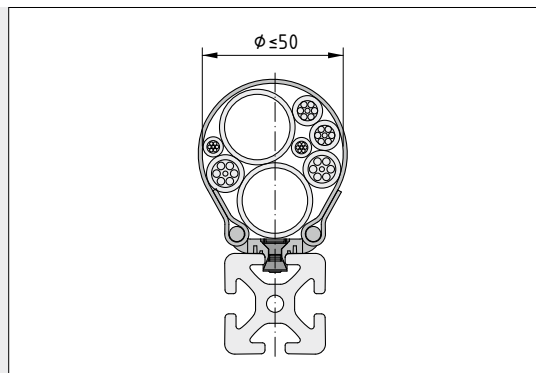

Так как незафиксированная крепежная полоса может быть отведена в сторону от универсального держателя, кабели не требуется проводить через замкнутую петлю.

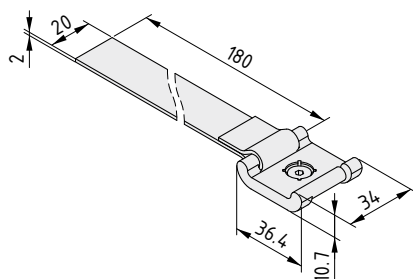

Универсальный держатель с крепежной полосой 8 180



Корпус, PA
Крепежная полоса
Потайной винт DIN 7991 M5x12, сталь
 $m = 12.5 \text{ g}$

цвет черн., 1 комплект

0.0.627.90



Держатель для кабелей и шлангов

- Два детали для крепления кабелей и шлангов диаметром до 12 мм
- Кольцевое уплотнение обеспечивает надежное и аккуратное крепление

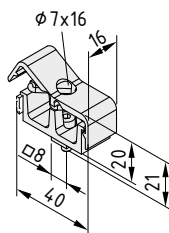

Держатель для кабелей и шлангов 8



PA, цвет черный
Кольцевое уплотнение
1 винт с внутренним шестигранником DIN 912 M4x10, сталь, блестящее цинковое покрытие
 $m = 10.0 \text{ g}$

1 комплект

0.0.196.65



Держатели для концевых выключателей

- Для крепления концевых выключателей на профилях
- Возможность оптимальной регулировки по положению и углу
- Жесткий антиторсионный элемент

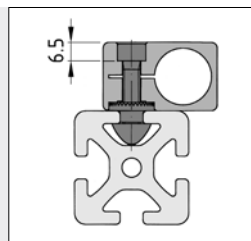
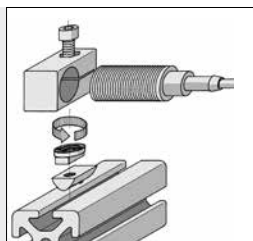
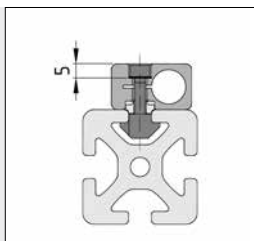
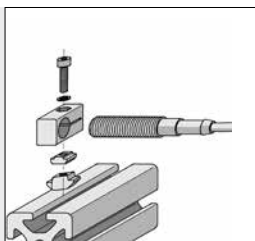

Держатели для концевых выключателей D6.5, D8 и D12 могут крепиться на антиторсионных блоках параллельно или под прямым углом к продольным пазам профилей 5 или 8.

Для крепления держателей для концевых выключателей D6.5, D8 и D12 используются винты с внутренним шестигранником DIN 912-M4, пружинные шайбы и закладные гайки соответствующей серии.

При использовании антиторсионного блока держатели для концевых выключателей D18 и 20 могут быть закреплены под углом к продольному пазу профиля 8. Возможна регулировка угла с шагом 10°. Без торсионного блока возможна установка держателя под любым углом.

Для крепления держателей для концевых выключателей D18 и D20 используются винты с внутренним шестигранником DIN 912-M6 и закладные гайки соответствующей серии. Поставляется винт M6x28 специальной длины для крепления к профилям 8.

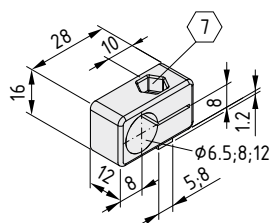

Держатель для концевых выключателей D6.5

Корпус и антиторсионные блоки, PA-GF, цвет черный
Пружинная шайба, сталь, цвет черный
m = 8.0 g

1 комплект 0.0.406.40

Держатель для концевых выключателей D8

Корпус и антиторсионные блоки, PA-GF, цвет черный
Пружинная шайба, сталь, цвет черный
m = 7.0 g

1 комплект 0.0.406.41

Держатель для концевых выключателей D12

Корпус и антиторсионные блоки, PA-GF, цвет черный
Пружинная шайба, сталь, цвет черный
m = 6.0 g

1 комплект 0.0.406.42

Держатель для концевых выключателей D18

Корпус и антиторсионные блоки, PA-GF, цвет черный
Винт с головкой под ключ DIN 912 M6x28, сталь, блестящее цинковое покрытие
m = 23.0 g

1 комплект 0.0.411.30

Держатель для концевых выключателей D20

Корпус и антиторсионные блоки, PA-GF, цвет черный
Винт с головкой под ключ DIN 912 M6x28, сталь, блестящее цинковое покрытие
m = 22.0 g

1 комплект 0.0.411.31

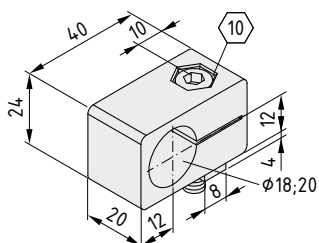

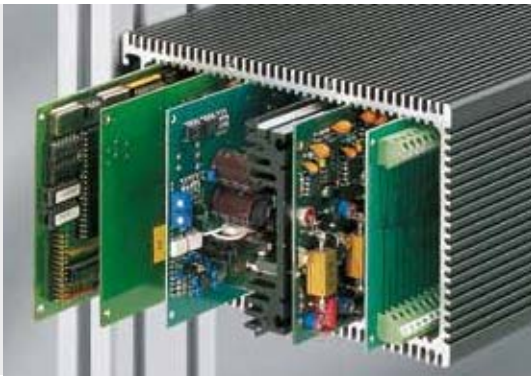

Профили для электронных блоков

- Для электронных блоков и герметичных контейнеров
- Со встроенными рёбрами охлаждения
- Продольные пазы профилей для простоты крепления



Из профилей для электронных блоков и соответствующих крышек могут быть созданы герметичные электронные блоки (IP 65, EN 60529) любой длины:

- Устойчивые, с анодированным покрытием алюминиевые профили с рёбрами охлаждения для рассеяния тепла, специальными продольными пазами (сетка 5.08 мм) для установки печатных плат европейского формата (100x160

мм) и продольными пазами профилей 5 и 8 для интеграции с конструкционной системой MB

- Крышка электронного блока с гладкой поверхностью или вырезами для кабельных сальников и отверстиями для установки коммутационной платы; герметичность обеспечивается периферийными уплотнениями соответствующего размера

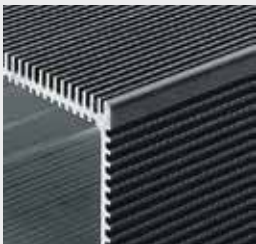

Рёбра охлаждения



Продольные пазы для крепления блоков



Уплотнение крышки блока

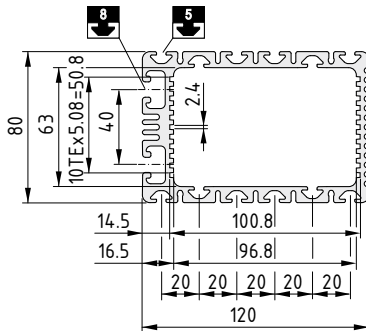

Профиль для электронных блоков 8 120x80

Алюминий, анодированный

Защита: IP 65, EN 60529 при наличии крышки электронного блока 8 120x80

A [cm²] m [kg/m]

20.50 5.55

цвет черн., длина макс. 3000 мм

0.0.259.58

цвет черн., 1 шт., длина 3000 мм

0.0.452.11

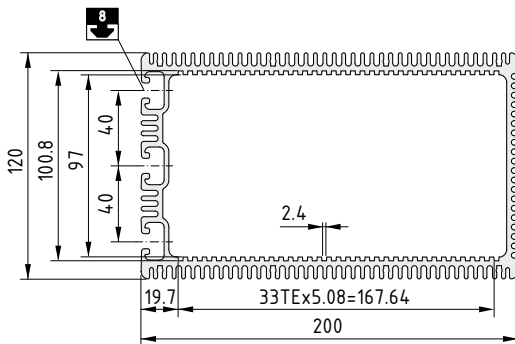

Профиль для электронных блоков 8 200x120

Алюминий, анодированный

Защита: IP 65, EN 60529 при наличии крышки электронного блока 8

200x120

A [cm²] m [kg/m]

36.51 9.85

цвет черн., длина макс. 3000 мм

0.0.259.36

цвет черн., 1 шт., длина 3000 мм

0.0.452.12



Крышки электронных блоков

- Крышки профилей для электронных блоков
- Уплотнение по всему периметру
- Шаблон для сверления сквозных отверстий под кабели на внутренней стороне крышки

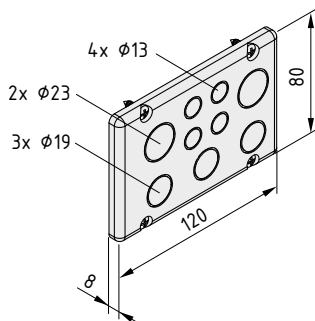
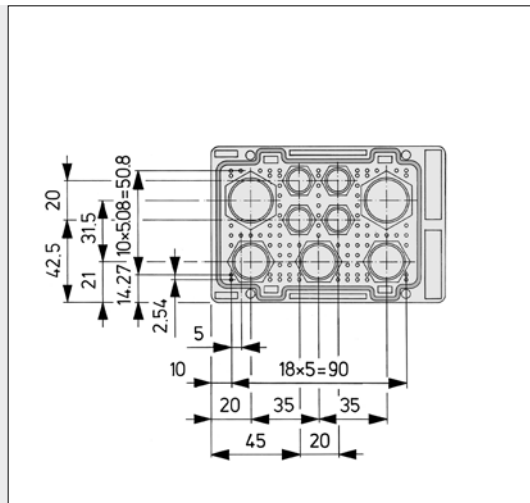
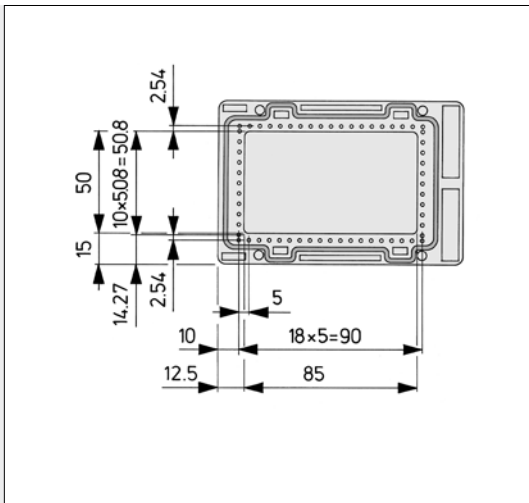

Крышка электронного блока 8 120x80

PA-GF, цвет черный
 Уплотнение
 Защита: IP 65, EN 60529 при наличии профиля для электронного блока 8 120x80
 4 самореза DIN 7981-4.2x13, сталь, блестящее цинковое покрытие
 m = 64.0 g

1 шт.

0.0.259.60

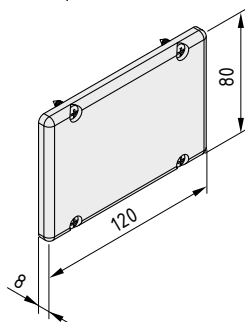

Крышка электронного блока 8 120x80, плоская

PA-GF, цвет черный
 Уплотнение
 Защита: IP 65, EN 60529 при наличии профиля для электронного блока 8 120x80
 4 самореза DIN 7981-4.2x13, сталь, блестящее цинковое покрытие
 m = 59.0 g

1 шт.

0.0.259.61

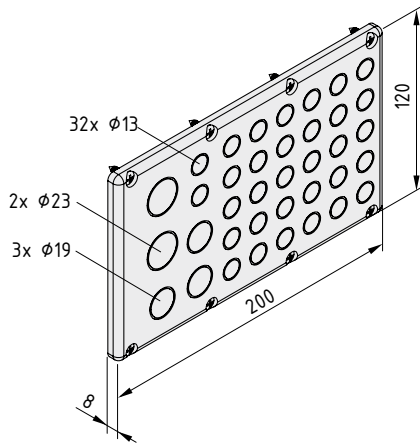
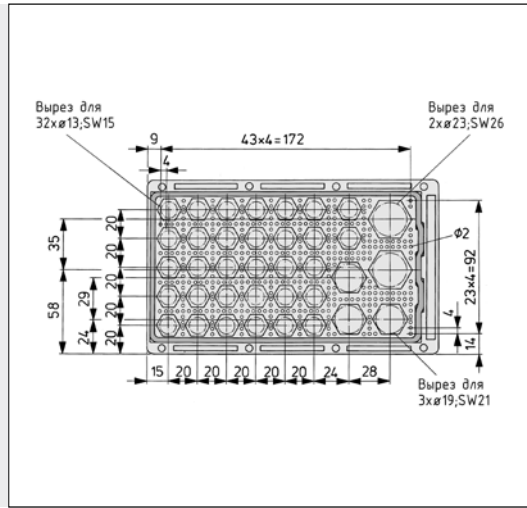
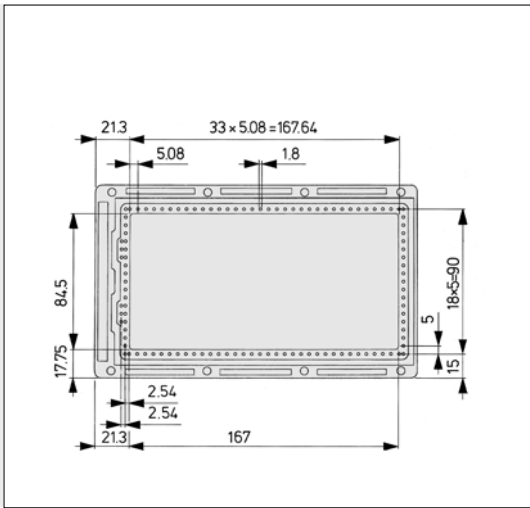

Крышка электронного блока 8 200x120

PA-GF, цвет черный
 Уплотнение
 Защита: IP 65, EN 60529 при наличии профиля для электронного блока 8 200x120
 8 саморезов DIN 7981-4.2x13, сталь, блестящее цинковое покрытие
 m = 170.0 g

1 шт.

0.0.259.37

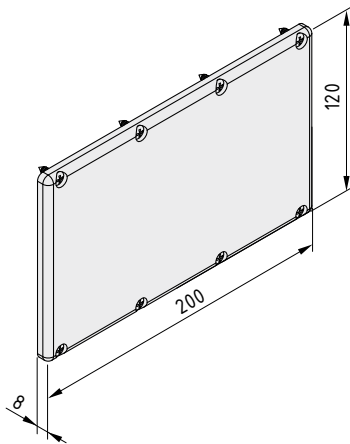

Крышка электронного блока 8 200x120, плоская

PA-GF, цвет черный
 Уплотнение
 Защита: IP 65, EN 60529 при наличии профиля для электронного блока 8 200x120
 8 саморезов DIN 7981-4.2x13, сталь, блестящее цинковое покрытие
 m = 140.0 g

1 шт.

0.0.259.44



Контакты заземления

- Для крепления защитных проводников на конструкциях из профилей
- Для защиты систем и персонала
- Неразъемное винтовое соединение обеспечивает надежный контакт



Контакты для заземления конструкций из профилей и для соединения профилей, входящих в состав защитной цепи. Контакт образуется частичным разрушением анодированного слоя в продольном пазу профиля.

Контакт заземления устанавливается поворотом потайного винта в продольном пазу профиля ($M_1 = 4 \text{ Нм}$) и креплением на нем шестигранной гайки ($M_2 = 4 \text{ Нм}$) с линией заземления. Кольцо на конце кабеля помещается между гайкой и специальной шайбой.

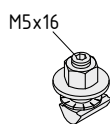

Контакт заземления 5



Закладная гайка 5 St M5, блестящее цинковое покрытие
 Потайной винт DIN 916 M5x16, сталь, блестящее цинковое покрытие
 Шестигранная гайка DIN 934-M5, латунь
 Шайба DIN 9021-5.3, латунь
 Шайба DIN 6798-A 5.3, сталь, блестящее цинковое покрытие
 $M = 4 \text{ Нм}$ $m = 6.0 \text{ г}$

1 комплект

0.3.001.80

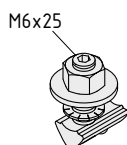

Контакт заземления 6



Закладная гайка 6 St M6, блестящее цинковое покрытие
 Потайной винт DIN 916 M6x25, сталь, блестящее цинковое покрытие
 Шестигранная гайка DIN 934-M6, латунь
 Шайба DIN 9021-6.4, латунь
 Шайба DIN 6798-A 6.4, сталь, блестящее цинковое покрытие
 $M = 4 \text{ Нм}$ $m = 13.0 \text{ г}$

1 комплект

0.3.004.62

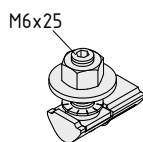

Контакт заземления 8



Закладная гайка 8 St/PA M6
 Потайной винт DIN 916 M6x25, сталь, блестящее цинковое покрытие
 Шестигранная гайка DIN 934-M6, латунь
 Шайба DIN 9021-6.4, латунь
 Шайба DIN 6798-A 6.4, сталь, блестящее цинковое покрытие
 $M = 4 \text{ Нм}$ $m = 12.0 \text{ г}$

1 комплект

0.3.001.81



Заземляющее соединение

Для подвижного разъема с защитными проводниками

- Очень гибкий провод для дверей и крышек



Готовое электрическое соединение для элементов систем, которые должны быть заземлены путем подключения к раме конструкции.

Все элементы установки, которые в случае аварии могут оказаться под напряжением, должны быть подключены к защитному проводнику. Съемные или подвижные компоненты не должны подключаться через их крепежные элементы (винты, шарниры). Гибкий проводник с большим проводящим сечением (16 мм²) гарантирует, что целостность соединения сохранится, независимо от механического крепления и возможных перемещений компонента.

Заземляющее соединение 8 может также использоваться для соединения расположенных рядом полок или столов для выравнивания их потенциалов. Заземляющее соединение 8 может также использоваться для подключения рабочих мест к заземляющему оборудованию.

В комплект входят выбранные крепежные элементы, которые обеспечивают надежный контакт с продольным пазом профиля 8, плетеный кабель повышенной гибкости и защитные заглушки.

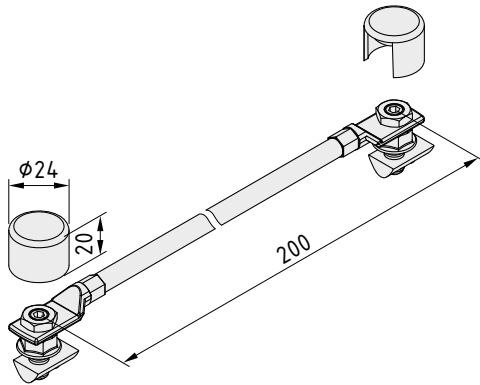

Заземляющее соединение 8



- 2 закладные гайки 8 St M8, блестящее цинковое покрытие
- 2 заглушки для заземляющего соединения 8, PA-GF, цвет черный
- Заземляющий провод, медь, лужение
- 2 шестигранных гайки DIN 936-M8, сталь, цвет черный
- 2 потайных винта DIN 916 M8x30, сталь, блестящее цинковое покрытие
- 2 специальные шайбы DIN 6798-8.4, сталь, блестящее цинковое покрытие
- 2 контргайки M8, сталь, цвет черный
- M = 25 Nm m = 125.0 g

1 комплект

0.0.486.95

Контактные штифты ESD

- Для соединения между профилями с максимальной проводимостью
- Интеграция в соединения профилей

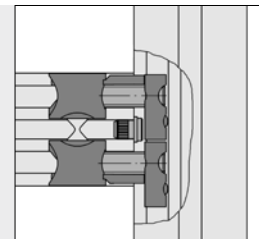
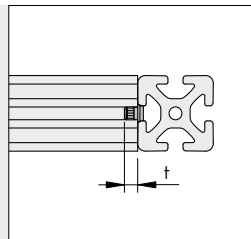
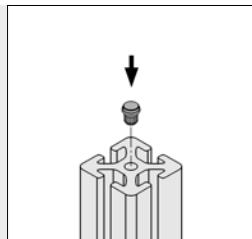

Контактные штифты ESD предназначены для соединения профилей в целях предотвращения накопления электрического заряда.

Для идентификации крепежные элементы, предназначенные для этих целей, окрашены в желтый цвет (в соответствии с директивой 2002/95/EC, «RoHS»).

Контактный штифт ESD представляет собой дополнительный элемент, который используется совместно с комплектами универсальных или автоматических креплений. Он запрессовывается в центральное отверстие профиля и обеспечивает электрический контакт между профилями. Такое соединение образуется при затягивании винтов крепления.

Примечание: Использование контактного штифта ESD может ограничить возможности модернизации собранных конструкций.

Контактный штифт 8 ESD разрушает изолирующий анодированный слой в центральном отверстии и на поверхностях продольного паза соединяемых профилей.

	t
	3.5 мм
	6 мм
	7 мм

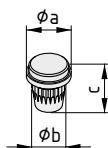

Контактный штифт 5 ESD



Сталь
a = 6 mm b = 4.5 mm c = 6 mm m = 0.6 g

блестящее цинковое покрытие, 1 шт.

0.0.612.15

Контактный штифт 6 ESD



Сталь
a = 7 mm b = 5.4 mm c = 8 mm m = 1.4 g

блестящее цинковое покрытие, 1 шт.

0.0.612.11

Контактный штифт 8 ESD



Сталь
a = 9 mm b = 6.9 mm c = 10 mm m = 3.0 g

блестящее цинковое покрытие, 1 шт.

0.0.604.15



Уравнитель потенциалов

- Для безопасного рассеяния электростатических зарядов в профилях
- Дополнительная защита от электростатических разрядов, возможность установки на готовые конструкции



Уравнитель потенциалов обеспечивает равномерное распределение накопленного электростатического заряда по отдельным профилям конструкции. Он может быть установлен в продольный паз профиля. При установке он разрушает изолирующий анодированный слой и создает электрически проводящее соединение.

Уравнитель потенциалов не может рассматриваться как электрическое соединение, которое может использоваться в составе предохранительной цепи.

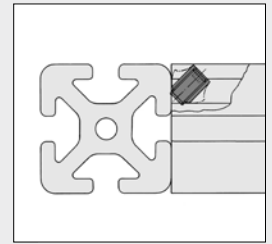

Уравнители потенциалов 5 и 6 вворачиваются в продольные пазы профилей, а затем прижимаются к соединению.

При затяжке потайного винта необходимо немного нажимать на ключ до тех пор, пока он не ляжет на оба профиля и не подтолкнет уравнитель потенциалов в исходное положение.

Уравнитель потенциалов 8 вворачивается в продольный паз профиля под углом 45°. Потайной винт вворачивается в место соединения двух профилей, так чтобы между ними образовался контакт.

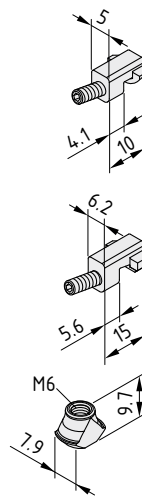

Уравнитель потенциалов 5



Литой цинк
Потайной винт DIN 916 M3x12, сталь, блестящее цинковое покрытие
m = 1.0 g

блестящее цинковое покрытие, 1 шт.

0.0.464.45

Уравнитель потенциалов 6



Литой цинк
Потайной винт DIN 916 M4x16, сталь, блестящее цинковое покрытие
m = 4.0 g

блестящее цинковое покрытие, 1 шт.

0.0.459.65

Уравнитель потенциалов 8



Сталь
Потайной винт DIN 915 M6x12, сталь, блестящее цинковое покрытие
m = 4.7 g

блестящее цинковое покрытие, 1 шт.

0.0.265.77



ЛИНЕЙНЫЕ НАПРАВЛЯЮЩИЕ

15

Роликовые направляющие

Системы С-рельсов

Системы линейных направляющих

Направляющие линейных подшипников

Направляющие для блоков шариковых втулок

Валы

Принадлежности для линейных направляющих

Пример применения – линейные системы
Линейные направляющие, приводы и принадлежности

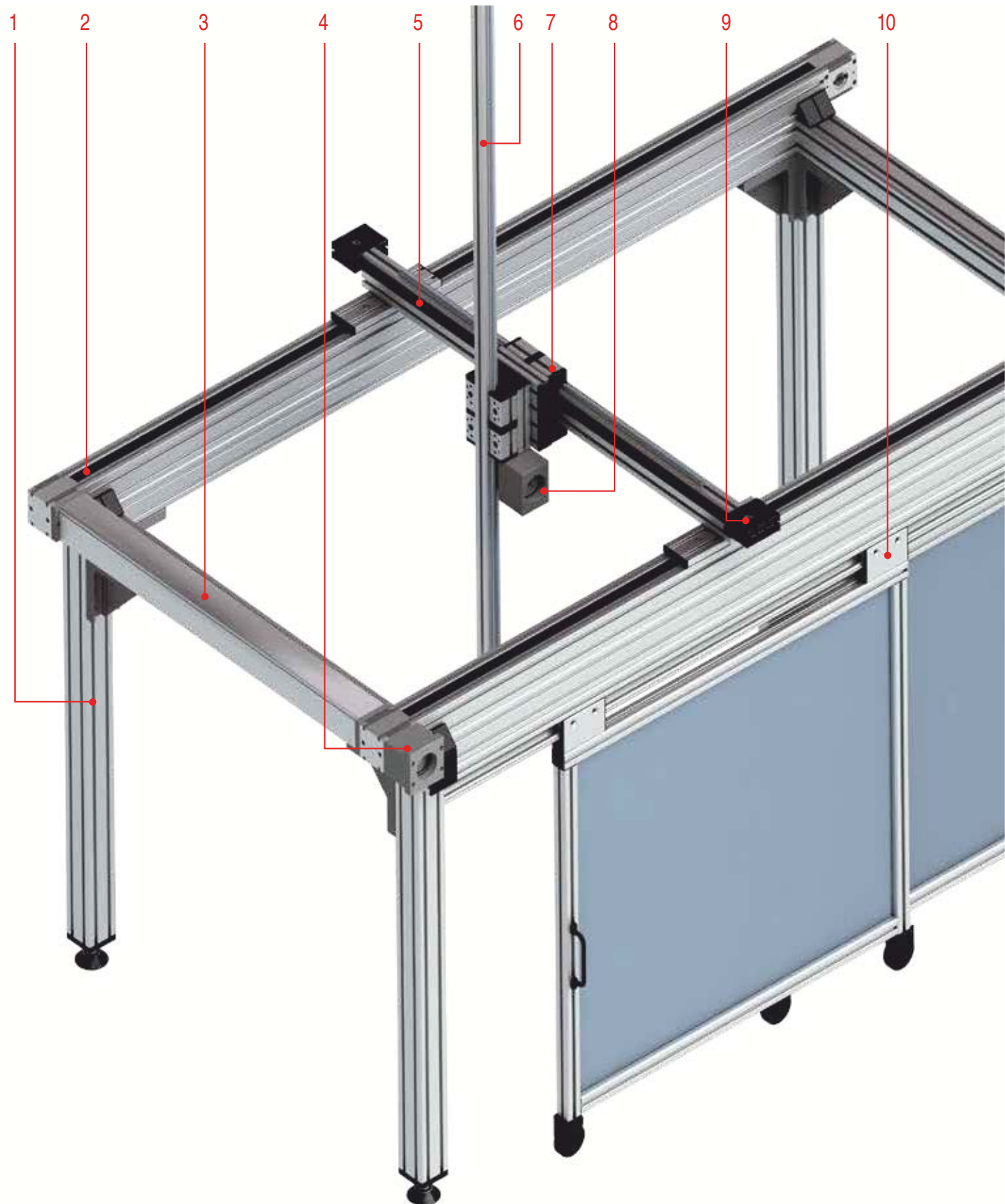



1 Устойчивая рама

- Изготовленная по индивидуальному заказу конструкция из профилей различных серий
- Универсальные продольные пазы профилей обеспечивают возможность ее расширения

527

Раздел 1

6 Реечный привод

- Исключительная жесткость обеспечивается установкой рейки в продольный паз профиля
- Линейные направляющие со встроенной шестерней
- Подходит для вертикальных и горизонтальных перемещений

538

Раздел 16

2 Линейные блоки в сборе

- Адаптированные к требованиям пользователей решения, состоящие из направляющих, приводов и кареток
- Универсальный линейный блок KLE
- Надежный и компактный линейный блок KRF

510

Раздел 16

7 Каретки, адаптированные под требования пользователя

- Универсальные продольные пазы профилей обеспечивают возможность расширения конструкции
- Большой выбор подшипниковых блоков
- Переменные размеры с поддержкой опор большой ширины

471

Раздел 15

3 Синхронизирующие валы

- Для крепления линейных приводов
- Стойкая к кручению конструкция

554

Раздел 16

8 Приводные элементы

- Системы для различных областей применения
- Модульная система строительных комплектов позволяет использовать различные сочетания модулей

507

Раздел 16

4 Муфты

- Для подключения к линейному приводу практически любого двигателя
- Для подключения синхронизирующих валов
- Для устранения угловых рассогласований

547

Раздел 16

9 Привод с зубчатым ремнем

- Высокая скорость перемещения
- Подходят для блоков большой длины
- Низкий износ при отсутствии технического обслуживания

522

Раздел 16

5 Линейные направляющие

- Валы устанавливаются непосредственно на профили (высокая жесткость) или рельсы (высокая несущая способность)
- Могут использоваться роликовые направляющие, блоки линейных направляющих, направляющие втулки шариковых подшипников или пересекающиеся роликовые направляющие

464

Раздел 15

10 Направляющая C-рельсов

- Плавное перемещение и компактные размеры
- Идеально подходят для подъемных и раздвижных дверей
- Возможна автоматизация с использованием привода

482

Раздел 15

Линейные направляющие Изделия в данном разделе



Валозажимные профили

- Для крепления валов линейных электро-механических приводов к стандартным профилям
- Простое в использовании крепление с функцией самофиксации

470



Подшипниковые блоки

- Плавно вращающиеся прочные ролики
- Благодаря модульной конструкции, подходят к кареткам любого размера

471



Торцевая заглушка и смазочные системы

- Автоматическая смазка подшипниковых блоков
- Бачок с маслом для работы с низкими требованиями по обслуживанию

475



Ролики

- Для создания пользовательских подшипниковых блоков
- Доступны совместимые с профилями ролики

476



Линейный направляющий блок 8 D14

- Особо жесткий и прочный
- Исключительно компактная направляющая для вала

480



C-рельс, подшипниковые блоки

- Надежные роликовые направляющие для подъемных и раздвижных дверей
- Компактные направляющие полностью заводской сборки

484



Каретки качения

- Высокая несущая способность и жесткость при компактных размерах
- Полный комплект шариков обеспечивает высокую несущую способность

491



Линейный направляющий рельс

- Устойчивая компактная направляющая
- Крепление к продольным пазам профилей

492



Комплекты линейных подшипников качения

- Система длиной до 2000 мм «под ключ»
- Одна или несколько параллельных кареток

495



Направляющие для блоков шариковых втулок

- Модульная конструкция блоков обеспечивает возможность адаптации к требованиям заказчика
- Специальные профили для блоков различной высоты

499



Валы

- Направляющие валы из закаленной и полированной стали
- Исключительная универсальность

502



Ограничитель хода

- Ограничитель хода каретки, встроенный в продольный паз профиля
- Может быть установлен в любом месте вдоль паза

504



Зажим для каретки 8, мощный

- Удерживает каретки на месте
- Большая площадь зажима позволяет развить большое усилие

505

Обзор: кратчайший путь к идеальной линейной направляющей

На выбор доступно пять различных линейных направляющих, обеспечивающих быстрое и точное перемещение. Благодаря модульной конструкции, они могут использоваться в различных конфигурациях для создания узкоспециальных решений, обладающих требуемыми длиной хода, скоростью перемещения, приводом и конструкцией.







Для разных областей применения и нагрузок предлагается три типа направляющих:

- Инновационные валозажимные профили, разработанные компанией item, могут использоваться для крепления валов из закаленной стали непосредственно в продольных пазах профилей. Благодаря этому удается получить направляющие высокой жесткости и несущей способности, даже при значительной длине.
- Блоки шариковых втулок могут использоваться для создания исключительно легких подъемных направляющих на валах без опор.
- Если к системе предъявляются особенно высокие требования по несущей способности и жесткости, могут использоваться стальные профили, зафиксированные в продольном пазу одного профиля, либо (если необходима дополнительная прочность) в продольных пазах двух профилей. Система

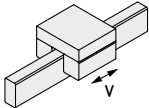
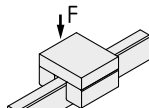
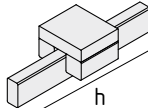
устойчивых линейных направляющих обеспечивает плавность перемещения даже при больших нагрузках.

Закрепленные на профилях валы могут использоваться совместно с системами подшипников **трех различных конструкций**:

- Роликовые направляющие чрезвычайно просты в установке, обеспечивают плавное перемещение и большой выбор размеров для различных областей применения.
- Блоки линейных направляющих обладают исключительной жесткостью и несущей способностью при компактных размерах.
- Идеальные линейные направляющие для автоматизированных подъемных и раздвижных дверей создаются на основе С-рельсов, которые обеспечивают точность хода при низких допусках.

Линейные направляющие - сравнение	Скорость	Несущая способность	Длина хода (макс.)
			
Роликовая направляющая – переменные размеры и модульная конструкция  466 <ul style="list-style-type: none"> ▪ Наибольший выбор подшипниковых блоков ▪ Может быть адаптирована к различным областям применения за счет использования пользовательских кареток 	10 м/с	400 - 7 600 Н	Без ограничений (валы могут крепиться встык)
Блок линейной направляющей – максимальная несущая способность  480 <ul style="list-style-type: none"> ▪ Более высокая жесткость и более компактные размеры по сравнению с роликовой направляющей ▪ Комплектная каретка обеспечивает простоту конструкции 	3 м/с	2 300 Н	6 000 мм
Система С-рельсов – для подвесных нагрузок  482 <ul style="list-style-type: none"> ▪ Идеально подходит для подъемных и раздвижных дверей ▪ Плавно перемещающиеся подшипниковые блоки различной несущей способности. 	10 м/с	50 - 750 Н	Без ограничений (валы могут крепиться встык)
Система линейных направляющих – для больших нагрузок  490 <ul style="list-style-type: none"> ▪ Высокая несущая способность для больших нагрузок ▪ Свойственная конструкции исключительная стойкость к моментам кручения. 	5 м/с	1 000 - 2 500 Н	3 800 мм
Линейный подшипник качения - простота и компактность  494 <ul style="list-style-type: none"> ▪ Низкое трение и требования по техническому обслуживанию ▪ Идеально подходит для подъемных направляющих 	2 м/с	500 - 1 500 Н	2 000 мм

Примечание:

Линейные электромеханические приводы KLE и KRF – два решения, поставляемые «под ключ» и оснащаемые встроенным приводом с зубчатым ремнем. Более подробные сведения о них приведены в разделе «Элементы электромеханических приводов».



Роликовые направляющие



Роликовая направляющая 5 D6 в качестве составной каретки



Роликовая направляющая 8 D6



Роликовая направляющая 8 D14



Две роликовые направляющие на одном профиле



Роликовая направляющая 8 D25



Роликовая направляющая со сдвоенным подшипниковым блоком



Роликовая направляющая может быть увеличена до любой длины



Модульные роликовые направляющие легко собираются, обладают высокой несущей способностью, практически не ограничены по длине, обеспечивают высокую скорость хода. Низкое трение и большие размеры способствуют длительному сроку службы. Роликовая направляющая состоит из каретки и направляющего профиля. Каретка имеет модульную конструкцию и состоит из подшипниковых блоков с шариковыми подшипниками, призматических роликов из подшипниковой стали, торцевых заглушек и смазочной системы, а также из пластины-каретки, которая изготавливается из конструкционного профиля. Роликовые направляющие устанавливаются на профили серии 5 или 8 при помощи валозажимных профилей, которые просто и без больших затрат фиксируются или привинчиваются (роликовые направляющие D25) в продольных пазах профилей. Валы из закаленной и полированной стали запрессовываются в валозажимные валы и проходят по всей длине направляющей. Подбор соответствующую длину сегментов опорного профиля,

валозажимного профиля и вала, а также смещения между их соединениями, можно создать роликовую направляющую практически любой длины. Не допускается установка валозажимных профилей на «облегченные» профили и профили типа «Е», поскольку они не обеспечивают надлежащего зажимного усилия.

Выпускаются направляющие валы разных диаметров. С учетом выбора подходящих размеров опорного профиля, можно создавать системы, рассчитанные на широкий диапазон допустимых нагрузок. Кроме того, при необходимости может использоваться произвольное количество подшипниковых блоков. Путем регулировки эксцентриковых болтов обеспечивается отсутствие люфта в этих блоках.

Подшипниковые блоки позволяют выбрать один из нескольких вариантов крепления к продольным пазам профилей 5 или 8, что существенно упрощает процесс их установки и выравнивания относительно профилей и пластин-кареток.



Примечание:

В разделе 19 приведены формулы для статистического расчета срока службы линейных направляющих, устанавливаемых на роликовых элементах.

Альтернативные направляющие

5 D6

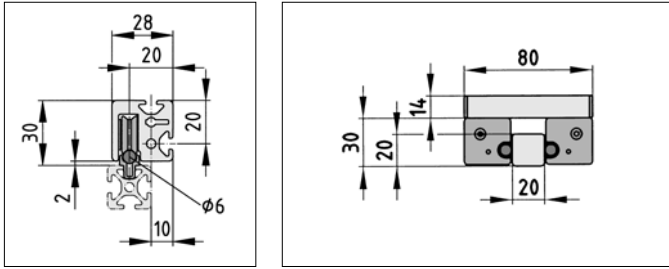

Базовая конструкция из профилей 5 с роликовой направляющей 5 и валом D6.

8 D6

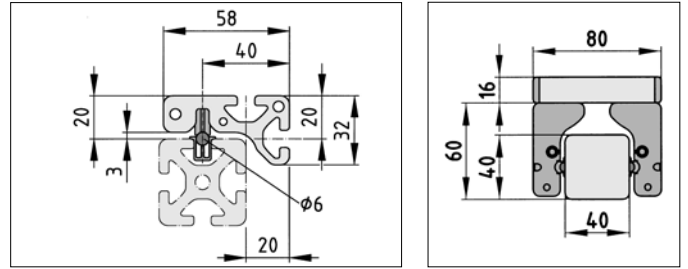

Базовая конструкция из профилей 8 с роликовой направляющей 8 и валом D6.

8 D10

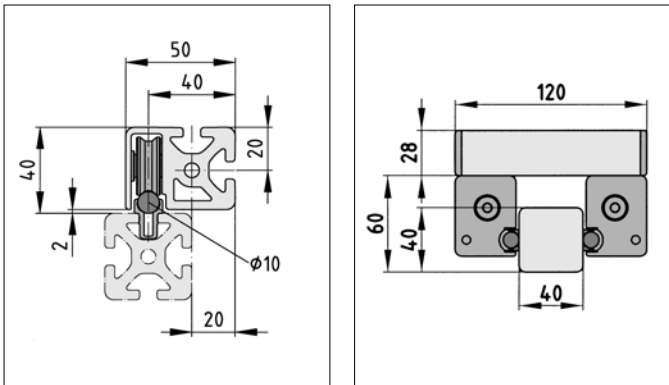

Базовая конструкция из профилей 8 с роликовой направляющей 8 и валом D10.

8 D14

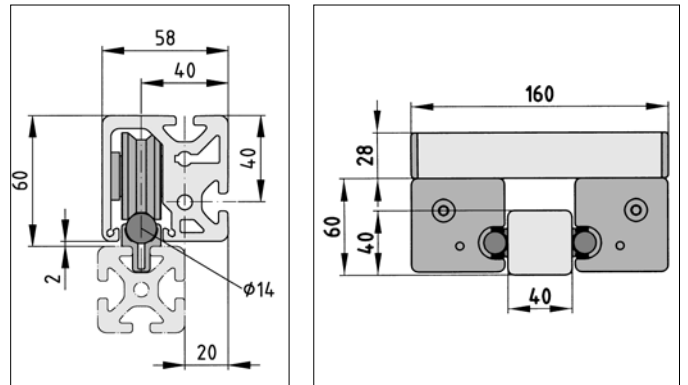

Базовая конструкция из профилей 8 с роликовой направляющей 8 и валом D14.

8 D25

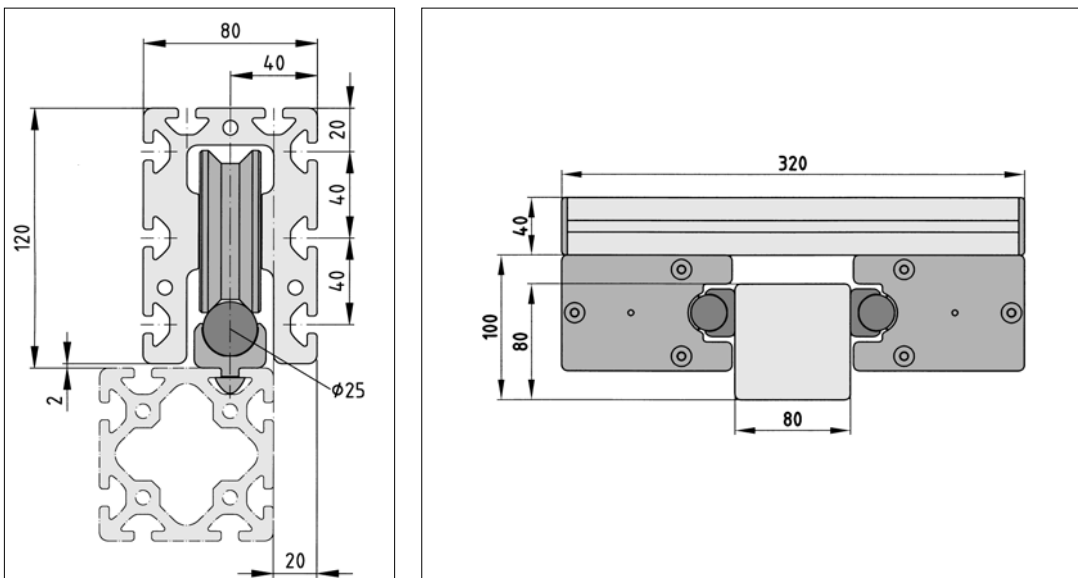

Базовая конструкция из профилей 8 с роликовой направляющей 8 и валом D25.

Минимальные длины хода

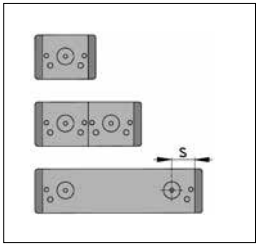

Возможная компоновка торцевых заглушек и смазочной системы, которые являются обязательными элементами конструкции. Подпружиненные торцевые заглушки и смазочный войлок могут быть повторно смазаны через специальное отверстие. Рекомендуемая периодичность повторной смазки: через каждые полгода. В целях обеспечения надлежащей смазки следует учитывать минимальные длины хода кареток.

	5 D6	8 D6	8 D10	8 D14	8 D25
Подшипниковый блок	28 мм	60 мм	60 мм	60 мм	120 мм
Двойной подш. блок	68 мм	80 мм	140 мм	140 мм	300 мм
Специальный подш. блок	s + 50 мм	s + 50 мм	s + 85 мм	s + 120 мм	s + 235 мм

s = расстояние между центром ролика и войлоком в мм

Силы трения

При проектировании приводных блоков необходимо учитывать силы трения. Указанные значения относятся к кареткам, оснащенным 4 роликами, 4 заглушками и смазочной системой.

Роликовые направляющие 5 D6 И 8 D6	Роликовые направляющие 8 D10	Роликовые направляющие 8 D14	Роликовые направляющие 8 D25 И 12 D25
$F_R = 5 \text{ Н}$	$F_R = 10 \text{ Н}$	$F_R = 15 \text{ Н}$	$F_R = 25 \text{ Н}$

Установка направляющих валов

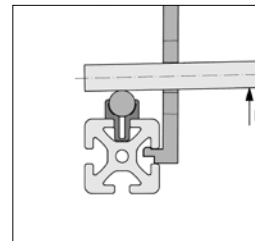
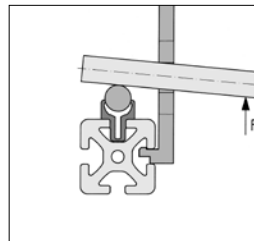

Установка направляющих валов осуществляется следующим образом:

1. Для того, чтобы подготовить вал D10, D14 или D25 к фиксации штифтами, просверлите сквозные отверстия в валу и в валозажимном профиле (более подробная информация приведена в соответствующем разделе).
2. Очистите валозажимной профиль и продольный паз в опорном профиле.

3. Нанесите смазку на контактные поверхности валозажимного профиля, опорного профиля и направляющего вала. Используйте для этого смазку для роликовых подшипников.
4. До отказа запрессуйте валозажимной профиль в продольный паз опорного профиля.
5. Запрессуйте направляющий вал при помощи специального приспособления.

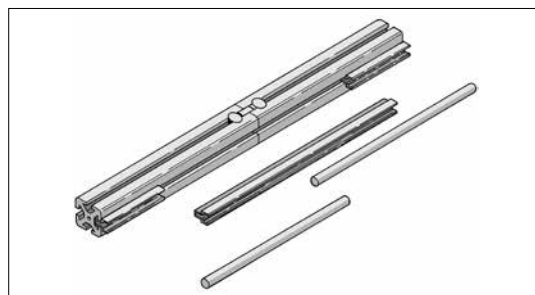

Примечание: Если длина роликовой направляющей превышает 3 м, валы, валозажимные и опорные профили следует собирать таким образом, чтобы их соединения были смещены друг относительно друга.

Параметры нагрузки

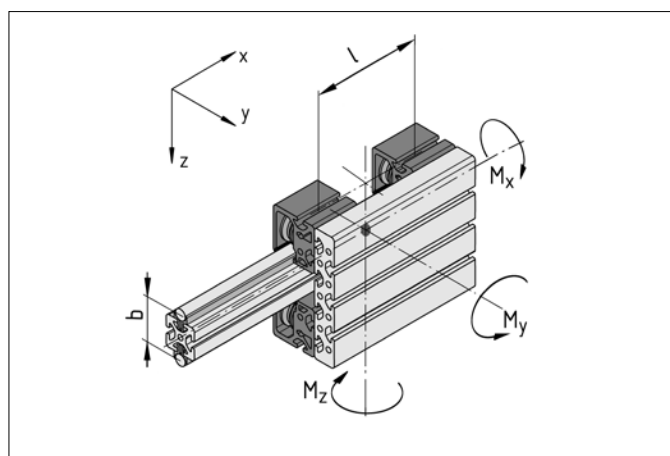
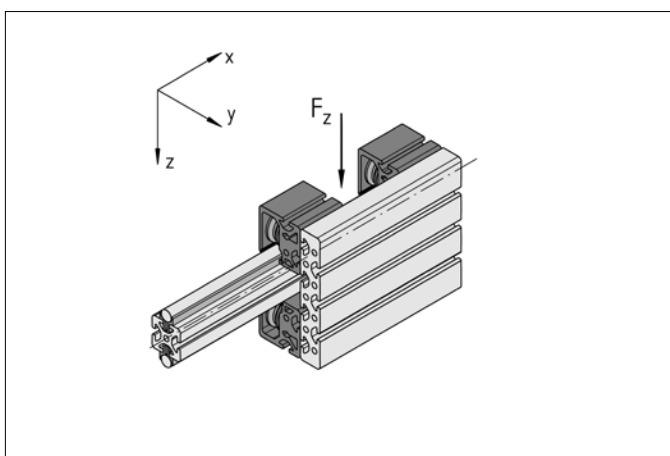
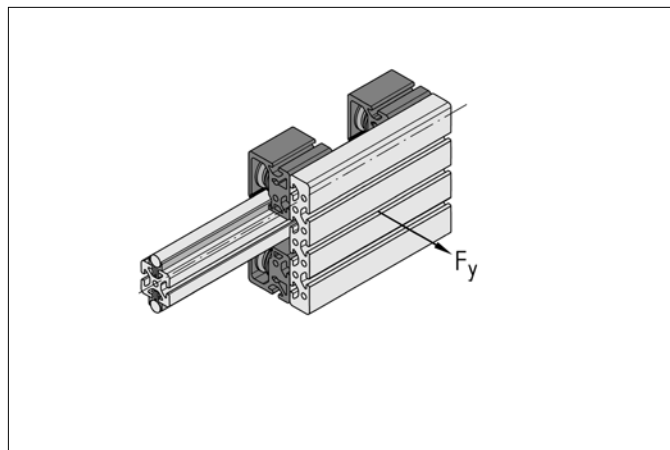
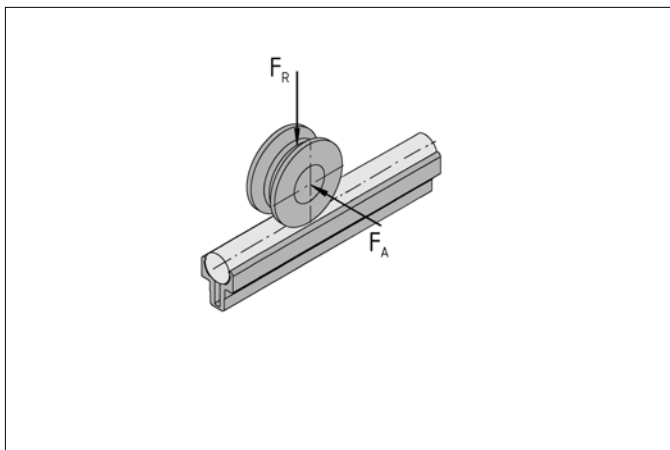

	5 D6 / 8 D6	8 D10	8 D14	8 D25
F_A	80 Н	220 Н	400 Н	1300 Н
F_R	200 Н	650 Н	1200 Н	3800 Н
F_y	320 Н	880 Н	1600 Н	5200 Н
F_z	400 Н	1300 Н	2400 Н	7600 Н
M_x	160 Н × b	440 Н × b	800 Н × b	2600 Н × b
M_y	200 Н × l	650 Н × l	1200 Н × l	3800 Н × l
M_z	160 Н × l	440 Н × l	800 Н × l	2600 Н × l

Производительность при макс. нагрузке: 10 000 км
 Макс. скорость: 10 м/с

Длины b и l указаны в метрах.

При использовании валов и роликов из нержавеющей стали допустимые нагрузки следует уменьшить на 25%!



Валозажимные профили

Для использования стандартных профилей в качестве основы для линейных направляющих

- Для крепления валов линейных электромеханических приводов к стандартным профилям
- Простое в использовании крепление с функцией самофиксации



Эти профили предназначены для соединения валов D6, D10, D14 и D25 с продольными пазами профилей соответствующих серий. Валозажимной профиль фиксируется в продольный паз опорного профиля, затем вал фиксируется в валозажимной профиль. Валы D10, D14 и D25 необходимо зафиксировать на месте при помощи штифтов DIN 6325 (один штифт на каждый сегмент вала).

Валы 502

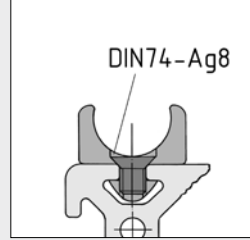

Валозажимной профиль 8 D25 необходимо зафиксировать на опорном профиле при помощи подходящего количества винтов с потайной головкой DIN 7991 - M8x14 и закладных гаек 8 M8. Валозажимные профили D25 поставляются с установочными отверстиями (которые расположены вдоль профиля с шагом 200 мм).

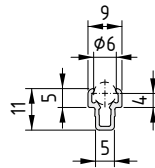

Валозажимной профиль 5 D6



Алюминий, анодированный

A [cm²] m [kg/m]

0.38 0.10

цвет естественный , длина макс. 3000 мм

0.0.390.02

цвет естественный , 1 шт., длина 3000 мм

0.0.448.23

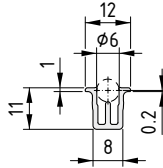

Валозажимной профиль 8 D6



Алюминий, анодированный

A [cm²] m [kg/m]

0.46 0.12

цвет естественный , длина макс. 3000 мм

0.0.356.02

цвет естественный , 1 шт., длина 3000 мм

0.0.453.67

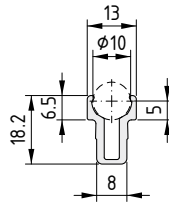

Валозажимной профиль 8 D10



Алюминий, анодированный

A [cm²] m [kg/m]

0.81 0.22

цвет естественный , длина макс. 3000 мм

0.0.442.03

цвет естественный , 1 шт., длина 3000 мм

0.0.452.23

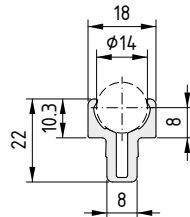

Валозажимной профиль 8 D14



Алюминий, анодированный

A [cm²] m [kg/m]

1.36 0.36

цвет естественный , длина макс. 3000 мм

0.0.294.34

цвет естественный , 1 шт., длина 3000 мм

0.0.453.68

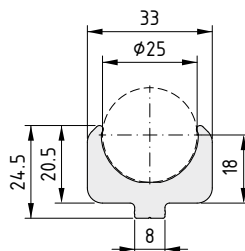

Валозажимной профиль 8 D25



Алюминий, анодированный

A [cm²] m [kg/m]

3.74 1.01

цвет естественный , длина макс. 3000 мм

0.0.350.02

цвет естественный , 1 шт., длина 3000 мм

0.0.453.69



Подшипниковые блоки

- Большой выбор моделей для любых нагрузок
- Плавно вращающиеся прочные ролики
- Благодаря модульной конструкции, подходят к кареткам любого размера



Подшипниковые блоки соединяются друг с другом пластиной-кареткой. Совместно эти детали образуют каретку. Подшипниковые блоки (эксцентрикные) и с (обычные) отличаются геометрией крепежных болтов. Эксцентрикные болты используются для регулировки в целях устранения люфта в блоке. Поэтому подшипниковые

блоки должны использоваться парами, состоящими из одного эксцентрикного и одного обычного блоков.

Подшипниковые блоки должны обязательно быть оснащены торцевыми заглушками и смазочными системами, которые исключают преждевременный износ системы.

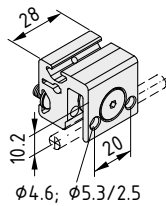

Подшипниковый блок 5 D6 c



Алюминий, анодированный, естественный цвет

Болт 5 D6 c

Ролик D6

2 винта с полукруглой головкой ISO 7380-M5x8, сталь, блестящее цинковое покрытие

2 шайбы DIN 125-5,3, сталь, блестящее цинковое покрытие

Руководство по эксплуатации и монтажу

M _{болт} [Нм]	C [N]	C ₀ [N]	m [g]
3	1620	780	47.0

1 шт.

0.0.390.15

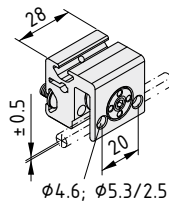

Подшипниковый блок 5 D6 e



Алюминий, анодированный, естественный цвет

Болт 5 D6 e

Ролик D6

2 винта с полукруглой головкой ISO 7380-M5x8, сталь, блестящее цинковое покрытие

2 шайбы DIN 125-5,3, сталь, блестящее цинковое покрытие

Руководство по эксплуатации и монтажу

M _{к.гайка} [Нм]	C [N]	C ₀ [N]	m [g]
3	1620	780	47.0

1 шт.

0.0.390.16

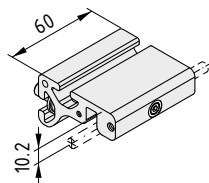

Подшипниковый блок 8 D6 c



Алюминий, анодированный, естественный цвет

Болт 8 D6 c

Ролик D6

2 винта с полукруглой головкой ISO 7380-M8x16, сталь, блестящее цинковое покрытие

2 шайбы DIN 125-8,4, сталь, блестящее цинковое покрытие

Руководство по эксплуатации и монтажу

M _{лотайной винт} [Нм]	C [N]	C ₀ [N]	m [g]
3	1620	780	146.0

1 шт.

0.0.356.30

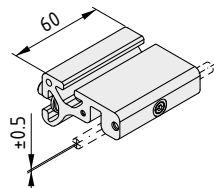

Подшипниковый блок 8 D6 e



Алюминий, анодированный, естественный цвет

Болт 8 D6 e

Ролик D6

2 винта с полукруглой головкой ISO 7380-M8x16, сталь, блестящее цинковое покрытие

2 шайбы DIN 125-8,4, сталь, блестящее цинковое покрытие

Руководство по эксплуатации и монтажу

M _{лотайной винт} [Нм]	C [N]	C ₀ [N]	m [g]
3	1620	780	146.0

1 шт.

0.0.356.31

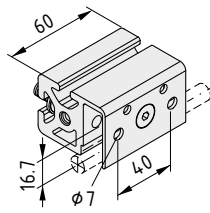

Подшипниковый блок 8 D10 с

Алюминий, анодированный, естественный цвет

Болт 8 D10 с

Ролик D10

2 винта с полукруглой головкой ISO 7380-M8x16, сталь, блестящее цинковое покрытие

2 шайбы DIN 125-8,4, сталь, блестящее цинковое покрытие

Руководство по эксплуатации и монтажу

М _{болт} [Нм]	C [N]	C ₀ [N]	m [g]
6	4400	2470	210.0
1 шт.			0.0.442.10

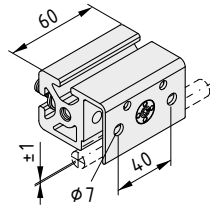

Подшипниковый блок 8 D10 е

Алюминий, анодированный, естественный цвет

Болт 8 D10 е

Ролик D10

2 винта с полукруглой головкой ISO 7380-M8x16, сталь, блестящее цинковое покрытие

2 шайбы DIN 125-8,4, сталь, блестящее цинковое покрытие

Руководство по эксплуатации и монтажу

М _{к.гайка} [Нм]	C [N]	C ₀ [N]	m [g]
6	4400	2470	210.0
1 шт.			0.0.442.09

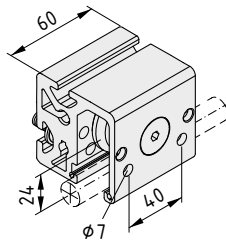

Подшипниковый блок 8 D14 с

Алюминий, анодированный, естественный цвет

Болт 8 D14 с

Ролик D14

2 винта с полукруглой головкой ISO 7380-M8x16, сталь, блестящее цинковое покрытие

2 шайбы DIN 125-8,4, сталь, блестящее цинковое покрытие

Руководство по эксплуатации и монтажу

М _{болт} [Нм]	C [N]	C ₀ [N]	m [g]
20	7800	4400	400.0
1 шт.			0.0.294.14

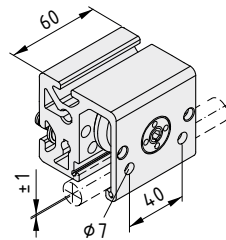

Подшипниковый блок 8 D14 е

Алюминий, анодированный, естественный цвет

Болт 8 D14 е

Ролик D14

2 винта с полукруглой головкой ISO 7380-M8x16, сталь, блестящее цинковое покрытие

2 шайбы DIN 125-8,4, сталь, блестящее цинковое покрытие

Руководство по эксплуатации и монтажу

М _{к.гайка} [Нм]	C [N]	C ₀ [N]	m [g]
20	7800	4400	400.0
1 шт.			0.0.294.15

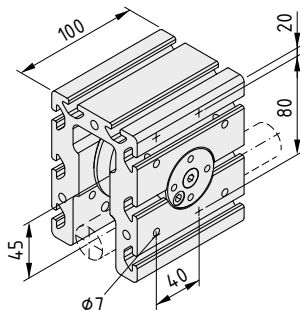

Подшипниковый блок 8 D25 с

Алюминий, анодированный, естественный цвет

Болт 8 D25 с

Ролик D25

4 винта с полукруглой головкой ISO 7380-M8x16, сталь, блестящее цинковое покрытие

4 шайбы DIN 125-8,4, сталь, блестящее цинковое покрытие

Руководство по эксплуатации и монтажу

М _{к.гайка} [Нм]	М _{стопорный винт} [Нм]	C [N]	C ₀ [N]	m [kg]
100	10	25000	15300	2.0
1 шт.			0.0.350.12	

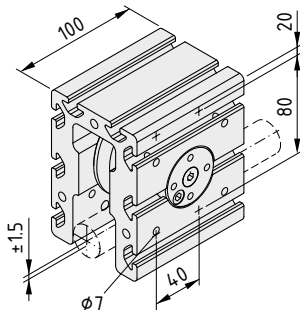

Подшипниковый блок 8 D25 е

Алюминий, анодированный, естественный цвет

Болт 8 D25 е

Ролик D25

4 винта с полукруглой головкой ISO 7380-M8x16, сталь, блестящее цинковое покрытие

4 шайбы DIN 125-8,4, сталь, блестящее цинковое покрытие

Руководство по эксплуатации и монтажу

М _{к.гайка} [Нм]	М _{стопорный винт} [Нм]	C [N]	C ₀ [N]	m [kg]
100	10	25000	15300	2.0
1 шт.			0.0.350.11	

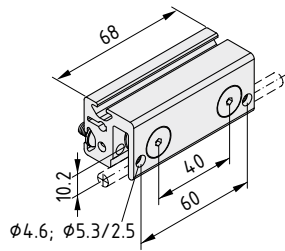
**Сдвоенный подшипниковый блок 5 D6 с**

Алюминий, анодированный, естественный цвет

2 болта 5 D6 с

2 ролика D6

2 винта с полукруглой головкой ISO 7380-M5x8, сталь, блестящее цинковое покрытие

2 шайбы DIN 125-5,3, сталь, блестящее цинковое покрытие

Руководство по эксплуатации и монтажу

$M_{\text{болт}}$ [Нм]	C [N]	C_0 [N]	m [g]
3	3240	1560	110.0

1 шт.

0.0.390.17

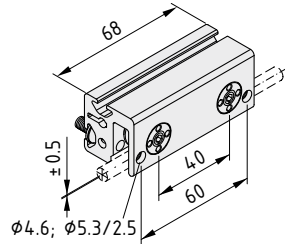
**Сдвоенный подшипниковый блок 5 D6 е**

Алюминий, анодированный, естественный цвет

2 болта 5 D6 е

2 ролика D6

2 винта с полукруглой головкой ISO 7380-M5x8, сталь, блестящее цинковое покрытие

2 шайбы DIN 125-5,3, сталь, блестящее цинковое покрытие

Руководство по эксплуатации и монтажу

$M_{\text{шайба}}$ [Нм]	C [N]	C_0 [N]	m [g]
3	3240	1560	110.0

1 шт.

0.0.390.18

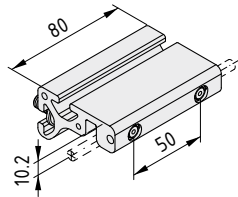
**Сдвоенный подшипниковый блок 8 D6 с**

Алюминий, анодированный, естественный цвет

2 болта 8 D6 с

2 ролика D6

2 винта с полукруглой головкой ISO 7380-M8x16, сталь, блестящее цинковое покрытие

2 шайбы DIN 125-8,4, сталь, блестящее цинковое покрытие

Руководство по эксплуатации и монтажу

$M_{\text{полтаинный винт}}$ [Нм]	C [N]	C_0 [N]	m [g]
3	3240	1560	200.0

1 шт.

0.0.356.32

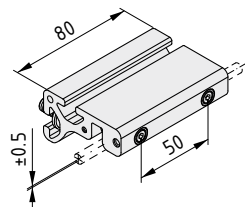
**Сдвоенный подшипниковый блок 8 D6 е**

Алюминий, анодированный, естественный цвет

2 болта 8 D6 е

2 ролика D6

2 винта с полукруглой головкой ISO 7380-M8x16, сталь, блестящее цинковое покрытие

2 шайбы DIN 125-8,4, сталь, блестящее цинковое покрытие

Руководство по эксплуатации и монтажу

$M_{\text{полтаинный винт}}$ [Нм]	C [N]	C_0 [N]	m [g]
3	3240	1560	200.0

1 шт.

0.0.356.33

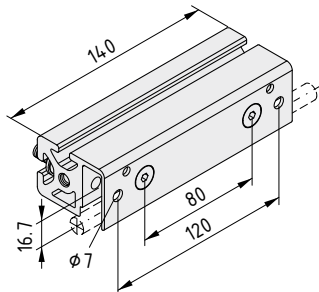
**Сдвоенный подшипниковый блок 8 D10 с**

Алюминий, анодированный, естественный цвет

2 болта 8 D10 с

2 ролика D10

2 винта с полукруглой головкой ISO 7380-M8x16, сталь, блестящее цинковое покрытие

2 шайбы DIN 125-8,4, сталь, блестящее цинковое покрытие

Руководство по эксплуатации и монтажу

$M_{\text{болт}}$ [Нм]	C [N]	C_0 [N]	m [g]
6	8800	4940	450.0

1 шт.

0.0.442.15

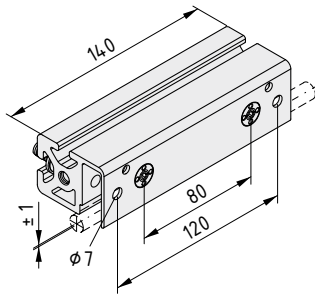

Сдвоенный подшипниковый блок 8 D10 e



Алюминий, анодированный, естественный цвет

2 болта 8 D10 e

2 ролика D10

2 винта с полукруглой головкой ISO 7380-M8x16, сталь, блестящее цинковое покрытие

2 шайбы DIN 125-8,4, сталь, блестящее цинковое покрытие

Руководство по эксплуатации и монтажу

М _{к.гайка} [Нм]	C [N]	C ₀ [N]	m [g]
6	8800	4940	450.0
1 шт.			0.0.442.14

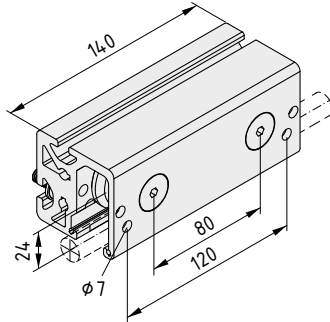

Сдвоенный подшипниковый блок 8 D14 c



Алюминий, анодированный, естественный цвет

2 болта 8 D14 c

2 ролика D14

2 винта с полукруглой головкой ISO 7380-M8x16, сталь, блестящее цинковое покрытие

2 шайбы DIN 125-8,4, сталь, блестящее цинковое покрытие

Руководство по эксплуатации и монтажу

М _{болт} [Нм]	C [N]	C ₀ [N]	m [g]
20	15600	8800	880.0
1 шт.			0.0.294.26

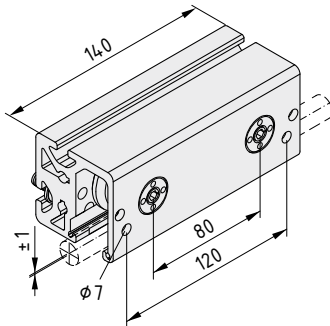

Сдвоенный подшипниковый блок 8 D14 e



Алюминий, анодированный, естественный цвет

2 болта 8 D14 e

2 ролика D14

2 винта с полукруглой головкой ISO 7380-M8x16, сталь, блестящее цинковое покрытие

2 шайбы DIN 125-8,4, сталь, блестящее цинковое покрытие

Руководство по эксплуатации и монтажу

М _{к.гайка} [Нм]	C [N]	C ₀ [N]	m [g]
20	15600	8800	880.0
1 шт.			0.0.294.28

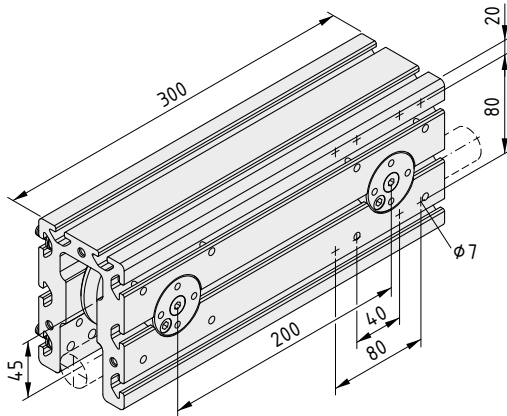

Сдвоенный подшипниковый блок 8 D25 c



Алюминий, анодированный, естественный цвет

2 болта 8 D25 c

2 ролика D25

8 винтов с полукруглой головкой ISO 7380-M8x16, сталь, блестящее цинковое покрытие

8 шайб DIN 125-8,4, сталь, блестящее цинковое покрытие

Руководство по эксплуатации и монтажу

М _{к.гайка} [Нм]	М _{стопорный винт} [Нм]	C [N]	C ₀ [N]	m [kg]
100	10	50000	30600	5.2
1 шт.				0.0.350.19

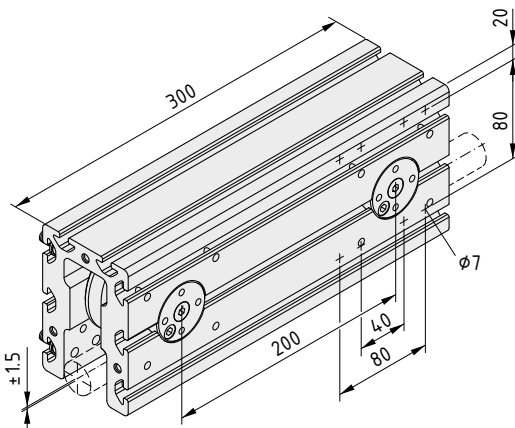

Сдвоенный подшипниковый блок 8 D25 e



Алюминий, анодированный, естественный цвет

2 болта 8 D25 e

2 ролика D25

8 винтов с полукруглой головкой ISO 7380-M8x16, сталь, блестящее цинковое покрытие

8 шайб DIN 125-8,4, сталь, блестящее цинковое покрытие

Руководство по эксплуатации и монтажу

М _{к.гайка} [Нм]	М _{стопорный винт} [Нм]	C [N]	C ₀ [N]	m [kg]
100	10	50000	30600	5.2
1 шт.				0.0.350.18



Торцевая заглушка и смазочные системы

- Автоматическая смазка подшипниковых блоков
- Чистота и герметичность
- Бачок с маслом для работы с низкими требованиями по обслуживанию



Материалы, используемые для изготовления всех следующих изделий:
PA-GF

	Торцевая заглушка и смазочная система 5 D6
	Торцевая заглушка и смазочная система 5 D6, правая Торцевая заглушка и смазочная система 5 D6, левая 2 винта с полукруглой головкой ISO 7380-M5x10, сталь, блестящее цинковое покрытие $m = 12.0 \text{ g}$
	цвет черн., 1 комплект 0.0.390.12
	Торцевая заглушка и смазочная система 8 D6
	Торцевая заглушка и смазочная система 8 D6, правая Торцевая заглушка и смазочная система 8 D6, левая 2 винта с шестигранным шлицем DIN 912-M4x10, сталь, блестящее цинковое покрытие $m = 20.0 \text{ g}$
	цвет черн., 1 комплект 0.0.356.24
	цвет серый, 1 комплект 0.0.630.14
	Торцевая заглушка и смазочная система 8 D10
	Торцевая заглушка и смазочная система 8 D10, правая Торцевая заглушка и смазочная система 8 D10, левая 2 винта с полукруглой головкой ISO 7380-M8x10, сталь, блестящее цинковое покрытие $m = 21.0 \text{ g}$
	цвет черн., 1 комплект 0.0.442.23
	цвет серый, 1 комплект 0.0.630.01
	Торцевая заглушка и смазочная система 8 D14
	Торцевая заглушка и смазочная система 8 D14, правая Торцевая заглушка и смазочная система 8 D14, левая 2 винта с полукруглой головкой ISO 7380-M8x10, сталь, блестящее цинковое покрытие $m = 60.0 \text{ g}$
	цвет черн., 1 комплект 0.0.294.46
	цвет серый, 1 комплект 0.0.630.10
	Торцевая заглушка и смазочная система 8 D25
	Торцевая заглушка и смазочная система 8 D25, правая Торцевая заглушка и смазочная система 8 D25, левая 6 винта с полукруглой головкой ISO 7380-M8x10, сталь, блестящее цинковое покрытие $m = 170.0 \text{ g}$
	цвет черн., 1 комплект 0.0.350.13
	цвет серый, 1 комплект 0.0.630.18

Ролики

- Для создания пользовательских подшипниковых блоков
- Доступны совместимые с профилями ролики
- Не требуют технического обслуживания

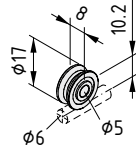

Ролик D6

Сталь, 100 Cr 6, закаленный, полированный

Сдвоенный шариковый подшипник, защищенный, не требующий технического обслуживания

C [N]	C ₀ [N]	n _{max} [min ⁻¹]	m [g]
1620	780	10000	8.0

1 шт. 0.0.356.03

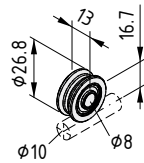

Ролик D10

Сталь, 100 Cr 6, закаленный, полированный

Сдвоенный шариковый подшипник, защищенный, не требующий технического обслуживания

Шайба, сталь, блестящее цинковое покрытие

C [N]	C ₀ [N]	n _{max} [min ⁻¹]	m [g]
4400	2470	7500	28.0

1 шт. 0.0.442.02

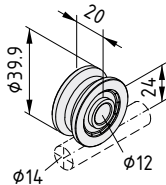

Ролик D14

Сталь, 100 Cr 6, закаленный, полированный

Сдвоенный шариковый подшипник, защищенный, не требующий технического обслуживания

C [N]	C ₀ [N]	n _{max} [min ⁻¹]	m [g]
7800	4400	5000	100.0

1 шт. 0.0.294.03

Ролик D14K

Сталь, 100 Cr 6, закаленный, полированный

Сдвоенный шариковый подшипник, защищенный, не требующий технического обслуживания

Также стойкий к старению, с покрытием

C [N]	C ₀ [N]	n _{max} [min ⁻¹]	m [g]
7800	4400	5000	100.0

цвет черн., 1 шт. 0.0.294.52

Ролик D14, нержавеющая сталь

Сталь, X 105 Cr Mo 17, закаленный, полированный

Сдвоенный шариковый подшипник, защищенный, не требующий технического обслуживания

C [N]	C ₀ [N]	n _{max} [min ⁻¹]	m [g]
6200	3500	5000	100.0

1 шт. 0.0.488.20

Ролик D25

Сталь, 100 Cr 6, закаленный, полированный

Сдвоенный шариковый подшипник, защищенный, не требующий технического обслуживания

C [N]	C ₀ [N]	n _{max} [min ⁻¹]	m [g]
25000	15300	2500	590.0

1 шт. 0.0.350.03

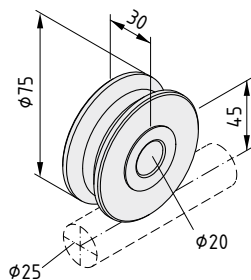

Болты

■ Для крепления роликов к пользовательским подшипниковым блокам



Материалы, используемые для изготовления всех следующих изделий:

Сталь

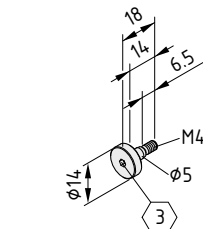

Болт 5 D6 с		5
М [Нм]	м [g]	
3	5.0	
блестящее цинковое покрытие, 1 шт.		0.0.390.03

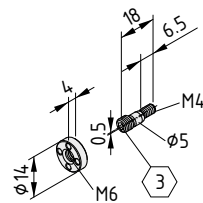

Болт 5 D6 e		5
Болт и контргайка		
М _{к.гайка} [Нм]	м [g]	
3	5.0	
блестящее цинковое покрытие, 1 комплект		0.0.390.19

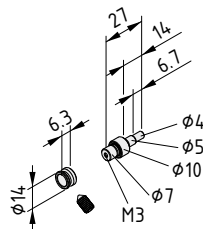

Болт 8 D6 с		8
Болт и стопорное кольцо Потайной винт DIN 914 M6x10		
М [Нм]	м [g]	
3	6.0	
блестящее цинковое покрытие, 1 комплект		0.0.356.04

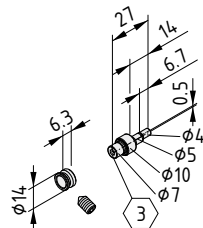

Болт 8 D6 e		8
Болт и стопорное кольцо Потайной винт DIN 914 M6x10		
М [Нм]	м [g]	
3	6.0	
блестящее цинковое покрытие, 1 комплект		0.0.356.05

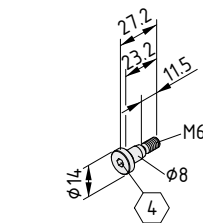

Болт 8 D10 с		8
М [Нм]	м [g]	
6	12.0	
блестящее цинковое покрытие, 1 шт.		0.0.442.06

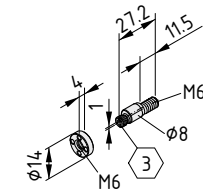

Болт 8 D10 e		8
Болт и контргайка		
М _{к.гайка} [Нм]	м [g]	
6	10.0	
блестящее цинковое покрытие, 1 комплект		0.0.442.07

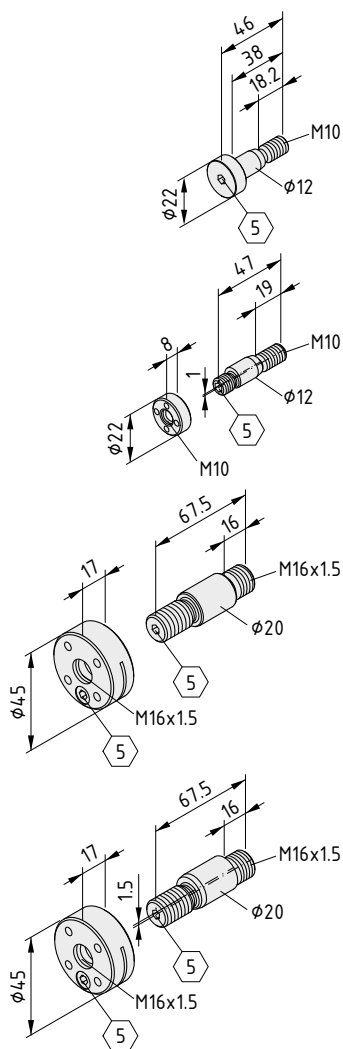

Болт 8 D14 с



М [Нм]	м [g]
20	48.0
блестящее цинковое покрытие, 1 шт.	
0.0.294.10	

Болт 8 D14 е



Болт и контргайка		
М _{к.гайка} [Нм]	м [g]	
20	46.0	
блестящее цинковое покрытие, 1 комплект		
0.0.294.12		

Болт 8 D25 с



Болт и контргайка		
М _{к.гайка} [Нм]	М _{стопорный винт} [Нм]	м [g]
100	10	285.0
блестящее цинковое покрытие, 1 комплект		
0.0.350.04		

Болт 8 D25 е



Болт и контргайка		
М _{к.гайка} [Нм]	М _{стопорный винт} [Нм]	м [g]
100	10	285.0
блестящее цинковое покрытие, 1 комплект		
0.0.350.05		



Профили для роликов

- Для создания пользовательских подшипниковых блоков длиной до 3000 мм
- Должны использоваться с совместимыми роликами и болтами



Профили для создания подшипниковых блоков любой длины, с использованием соответствующих роликов, болтов, торцевых заглушек и смазочных систем.

Совместно с торцевыми заглушками и смазочными системами профиль для роликов выполняет функцию оболочки подшипника с защитной крышкой, а также предотвращает загрязнение блока. Благодаря этому, обеспечивается бесперебойная работа системы, даже при неблагоприятных рабочих условиях.



Материалы, используемые для изготовления всех следующих изделий:

Алюминий, анодированный

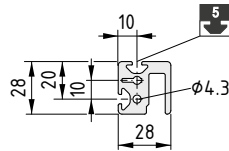

Профиль для роликов 5 D6

A [cm ²]	m [kg/m]	I _x [cm ⁴]	I _y [cm ⁴]	I _t [cm ⁴]	W _x [cm ³]	W _y [cm ³]	
4.30	1.16	2.99	3.06	0.82	1.98	2.05	
цвет естественный , длина макс. 3000 мм							0.0.390.01
цвет естественный , 1 шт., длина 3000 мм							0.0.448.01

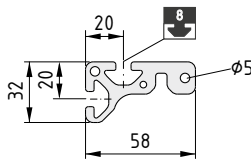

Профиль для роликов 8 D6

A [cm ²]	m [kg/m]	I _x [cm ⁴]	I _y [cm ⁴]	I _t [cm ⁴]	W _x [cm ³]	W _y [cm ³]	
7.54	2.03	4.46	24.14	1.66	2.09	8.05	
цвет естественный , длина макс. 3000 мм							0.0.356.23
цвет естественный , 1 шт., длина 3000 мм							0.0.452.31

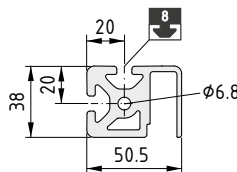

Профиль для роликов 8 D10

A [cm ²]	m [kg/m]	I _x [cm ⁴]	I _y [cm ⁴]	I _t [cm ⁴]	W _x [cm ³]	W _y [cm ³]	
9.35	2.52	12.64	18.89	4.84	6.52	6.54	
цвет естественный , длина макс. 6000 мм							0.0.442.01
цвет естественный , 1 шт., длина 6000 мм							0.0.452.37

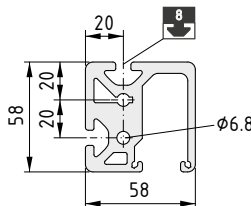

Профиль для роликов 8 D14

A [cm ²]	m [kg/m]	I _x [cm ⁴]	I _y [cm ⁴]	I _t [cm ⁴]	W _x [cm ³]	W _y [cm ³]	
15.48	4.18	47.90	47.92	10.75	15.34	14.25	
цвет естественный , длина макс. 6000 мм							0.0.294.02
цвет естественный , 1 шт., длина 6000 мм							0.0.452.32

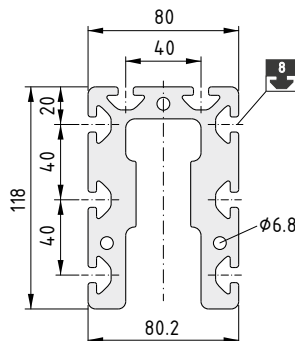

Профиль для роликов 8 D25

A [cm ²]	m [kg/m]	I _x [cm ⁴]	I _y [cm ⁴]	I _t [cm ⁴]	W _x [cm ³]	W _y [cm ³]	
44.19	11.93	508.41	331.49	26.61	79.98	82.87	
цвет естественный , длина макс. 3000 мм							0.0.350.01
цвет естественный , 1 шт., длина 3000 мм							0.0.452.33



Линейный направляющий блок 8 D14

Компактная направляющая для вала

- Особо жесткий и прочный
- Безопасно перемещается по валам D14
- Может приводиться в движение зубчатым ремнем или шпинделем



Ищете линейную направляющую, более жесткую и компактную, чем роликовые направляющие, но такую же модульную и совместимую со стандартными профилями? Линейные направляющие блоки компании item – именно то, что вам нужно!

Готовые каретки для профилей шириной 40 и 80 мм, которые устанавливаются на валы, установленные в валозажимных профилях. Другие преимущества этих новых

направляющих элементов – простота сборки и регулировки, уменьшенный вес движущихся частей.

Направляющие валы D14 могут устанавливаться на профили 8 (не облегченные и не серии E) шириной 40 или 80 мм. Максимальная длина направляющей: 6 000 мм. Эта направляющая в особенности подходит для работы при растягивающих и сжимающих нагрузках, действующих на пластину-каретку.

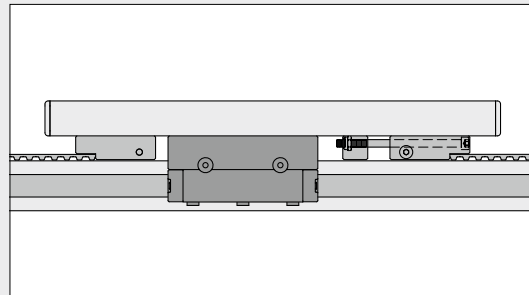
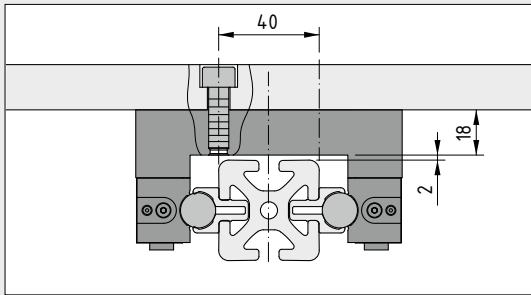

Универсальные соединительные отверстия в пластине-каретке: M8 резьбовых отверстий для крепления профилей или любых других конструкций.

Приводное усилие: Привод с зубчатым ремнем или шпинделем KGT может быть соединен с профилем 8, который крепится винтами на пластине-каретке.

Параметры нагрузки

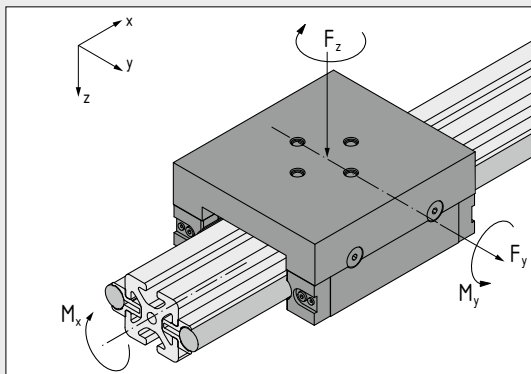

	8 D14 120x40	8 D14 120x80
$F_y = F_z$	2,300 Н	2,300 Н
M_x	237 Нм	355 Нм
$M_y = M_z$	95 Нм	95 Нм
C	5,400 Н	5,400 Н
C_0	6,700 Н	6,700 Н
$v_{\text{макс.}}$	3 м/с	3 м/с
ϑ	-10 – +100 °C	-10 – +100 °C
$h_{\text{мин.}}$	120 мм	120 мм

Примечание:

В разделе 19 приведены формулы для статистического расчета срока службы линейных направляющих, устанавливаемых на роликовых элементах.

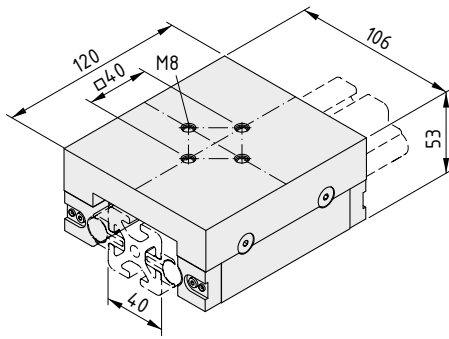

**Линейный направляющий блок 8 D14 120x40**

2 линейных направляющих блока
 Пластина-каретка, алюминий
 4 установочных винта DIN 8 M5, сталь, блестящее цинковое покрытие
 6 винтов с внутренним шестигранником DIN 6912 M5x40, сталь, блестящее цинковое покрытие
 Руководство по эксплуатации и монтажу
 m = 1.3 kg

1 комплект

0.0.629.19

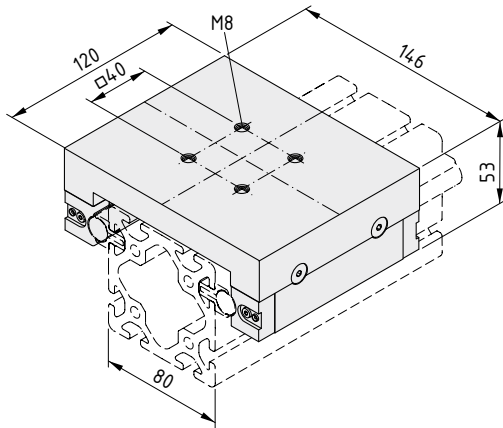
**Линейный направляющий блок 8 D14 120x80**

2 линейных направляющих блока
 Пластина-каретка, алюминий
 4 установочных винта DIN 8 M5, сталь, блестящее цинковое покрытие
 6 винтов с внутренним шестигранником DIN 6912 M5x40, сталь, блестящее цинковое покрытие
 Руководство по эксплуатации и монтажу
 m = 1.5 kg

1 комплект

0.0.634.63



Системы С-рельсов

- Переменные роликовые направляющие для больших дверей
- Три варианта конструкции, каждый из которых доступен в трех модификациях для различных серий
- При необходимости - возможна регулировка с полным устранением люфта



Системы С-рельсов представляют собой специализированные роликовые направляющие и идеально подходят для создания компактных направляющих, подъемных и раздвижных дверей, подвижных щитов и кожухов и др.



Системы С-рельсов для профилей 5, 6 и 8 доступны в 3 модификациях:

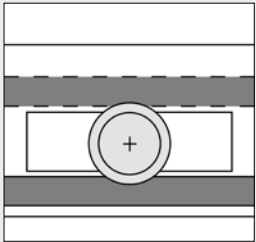

Система С-рельсов 1R с каретками на призматических стальных роликах с шариковыми подшипниками, которые перемещаются по полированным направляющим валам. Может быть установлен второй направляющий вал. Это предотвратит наклон раздвижной двери во время движения.

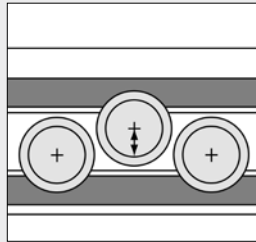

Системы С-рельсов 3R с каретками, регулировка которых осуществляется при помощи эксцентриковых болтов. 3 стальных ролика с шариковыми подшипниками без люфта перемещаются на 2 полированных валах. Такая система идеально подходит для случаев с особыми требованиями по точности направляющих. Данная модификация может выдерживать высокие вертикальные нагрузки, движение осуществляется с низким коэффициентом трения.

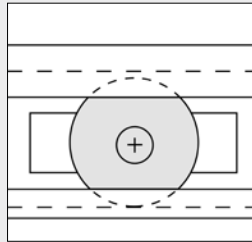









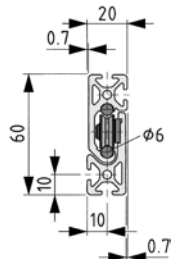

Система С-рельсов К для кареток с пластиковыми роликами, которые двигаются непосредственно в алюминиевом профиле. Эта модификация может выдерживать нагрузки, которые создаются небольшими подвесами, как показано на рис., подходит для создания простых направляющих.

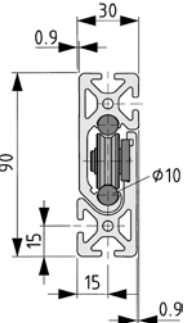

Примечание:

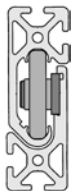
В разделе 19 приведены формулы для статистического расчета срока службы линейных направляющих, устанавливаемых на роликовых элементах.

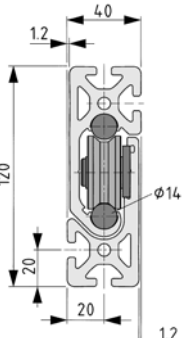
Альтернативные направляющие

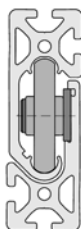
Серия	Система С-рельсов 3R	Система С-рельсов 1R	Система С-рельсов K
			
			
			

Параметры нагрузки

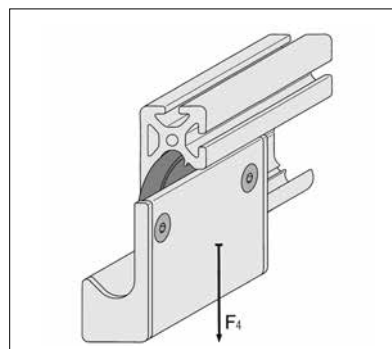
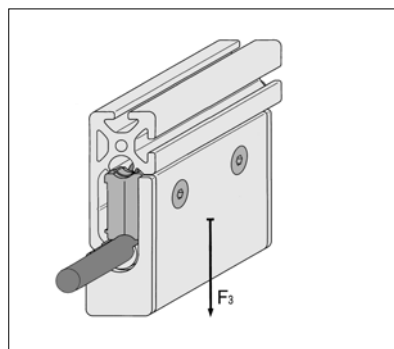
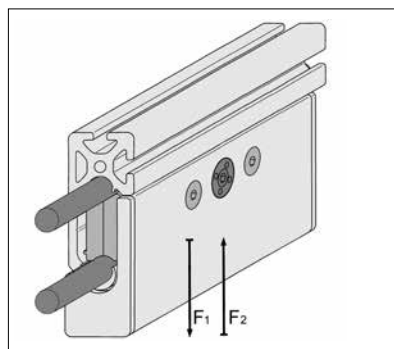

Система С-рельсов 5 D6 3R $F_1 = 250 \text{ Н}, F_2 = 125 \text{ Н}$	Система С-рельсов 5 D6 1R $F_3 = 125 \text{ Н}$	Система С-рельсов 5 K $F_4 = 50 \text{ Н}$
Система С-рельсов 6 D10 3R $F_1 = 750 \text{ Н}, F_2 = 350 \text{ Н}$	Система С-рельсов 6 D10 1R $F_3 = 350 \text{ Н}$	Система С-рельсов 6 K $F_4 = 125 \text{ Н}$
Система С-рельсов 8 D14 3R $F_1 = 1500 \text{ Н}, F_2 = 750 \text{ Н}$	Система С-рельсов 8 D14 1R $F_3 = 750 \text{ Н}$	Система С-рельсов 8 K $F_4 = 250 \text{ Н}$



C-рельс, подшипниковые блоки

Надежные роликовые направляющие для подъемных и раздвижных дверей

- Компактные направляющие полностью заводской сборки
- Система C-рельсов закрыта с трех сторон
- Идеально подходят для создания подвижных щитов и кожухов

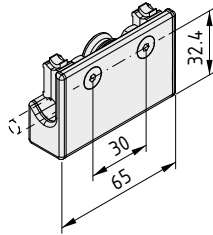

C-рельс, подшипниковый блок 5 D6 1R



C-рельс, сегмент профиля каретки, алюминий, анодированный, естественный цвет
 C-рельс, заглушка профиля каретки 5
 C-рельс, комплект подшипников 5 D6 1R
 m = 64.0 g

1 шт.

0.0.460.31

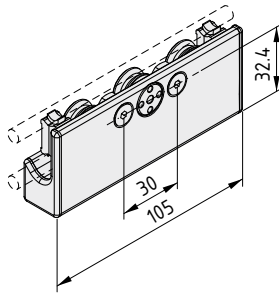

C-рельс, подшипниковый блок 5 D6 3R



C-рельс, сегмент профиля каретки, алюминий, анодированный, естественный цвет
 C-рельс, заглушка профиля каретки 5
 C-рельс, комплект подшипников 5 D6 3R
 m = 117.0 g

1 шт.

0.0.460.30

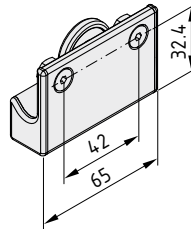

C-рельс, подшипниковый блок 5 K



C-рельс, сегмент профиля каретки, алюминий, анодированный, естественный цвет
 C-рельс, заглушка профиля каретки 5
 C-рельс, комплект подшипников 5 K
 m = 60.0 g

1 шт.

0.0.460.33

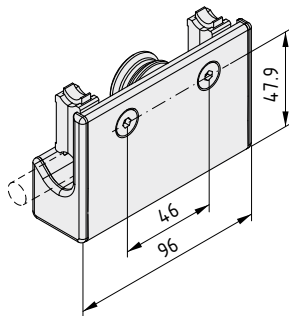

C-рельс, подшипниковый блок 6 D10 1R



C-рельс, сегмент профиля каретки, алюминий, анодированный, естественный цвет
 C-рельс, заглушка профиля каретки 6
 C-рельс, комплект подшипников 6 D10 1R
 m = 231.0 g

1 шт.

0.0.461.31

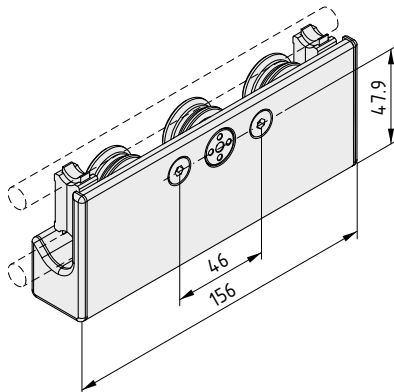

C-рельс, подшипниковый блок 6 D10 3R



C-рельс, сегмент профиля каретки, алюминий, анодированный, естественный цвет
 C-рельс, заглушка профиля каретки 6
 C-рельс, комплект подшипников 6 D10 3R
 m = 425.0 g

1 шт.

0.0.461.30

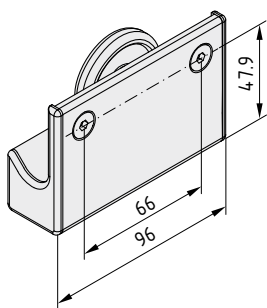
**С-рельс, подшипниковый блок 6 К**

С-рельс, сегмент профиля каретки, алюминий, анодированный, естественный цвет
 С-рельс, заглушка профиля каретки 6
 С-рельс, комплект подшипников 6 К
 $m = 209.0 \text{ g}$

1 шт.

0.0.461.33

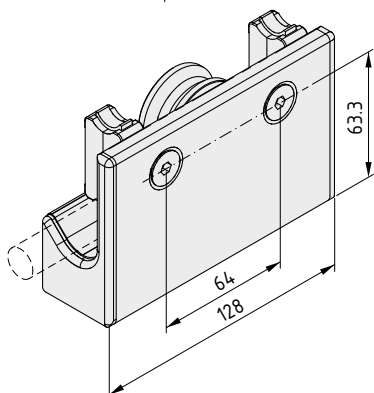
**С-рельс, подшипниковый блок 8 D14 1R**

С-рельс, сегмент профиля каретки, алюминий, анодированный, естественный цвет
 С-рельс, заглушка профиля каретки 8
 С-рельс, комплект подшипников 8 D14 1R
 $m = 576.0 \text{ g}$

1 шт.

0.0.462.31

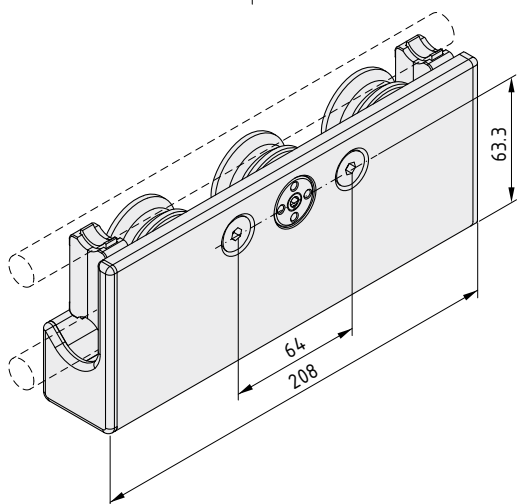
**С-рельс, подшипниковый блок 8 D14 3R**

С-рельс, сегмент профиля каретки, алюминий, анодированный, естественный цвет
 С-рельс, заглушка профиля каретки 8
 С-рельс, комплект подшипников 8 D14 3R
 $m = 1.1 \text{ kg}$

1 шт.

0.0.462.30

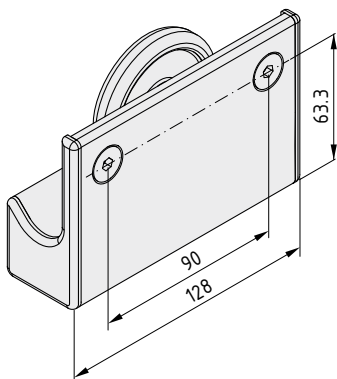
**С-рельс, подшипниковый блок 8 К**

С-рельс, сегмент профиля каретки, алюминий, анодированный, естественный цвет
 С-рельс, заглушка профиля каретки 8
 С-рельс, комплект подшипников 8 К
 $m = 492.0 \text{ g}$

1 шт.

0.0.462.33



C-рельс, комплекты подшипников

- Прочные ролики для создания пользовательских направляющих на основе C-рельсов



Комплекты подшипников заводской сборки для специальных подшипниковых блоков, предназначенных для создания непрерывных направляющих профилей с использованием профилей кареток. Профиль каретки должен быть механически обработан в соответствии с устанавливаемым комплектом подшипников.

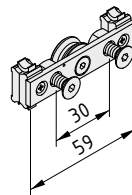

C-рельс, комплект подшипников 5 D6 1R



C-рельс, пластина-каретка в сборе, сталь, блестящее цинковое покрытие
Ролик D6, центральный
2 смазочные системы C-рельса 5 D6
2 потайных винта DIN 7991-M5x10, сталь, блестящее цинковое покрытие
m = 21.0 g

1 комплект

0.0.460.35

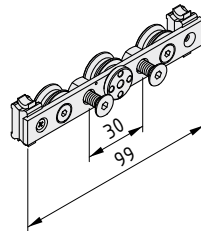

C-рельс, комплект подшипников 5 D6 3R



C-рельс, пластина-каретка в сборе, сталь, блестящее цинковое покрытие
2 ролика D6, центральных
Ролик D6, эксцентриковый
2 смазочные системы C-рельса 5 D6
2 потайных винта DIN 7991-M5x10, сталь, блестящее цинковое покрытие
m = 51.0 g

1 комплект

0.0.460.34

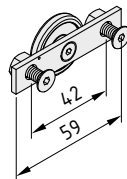

C-рельс, комплект подшипников 5 K



C-рельс, пластина-каретка в сборе, сталь, блестящее цинковое покрытие
C-рельс, ролик 5 K, PA
2 потайных винта DIN 7991-M5x10, сталь, блестящее цинковое покрытие
m = 21.0 g

1 комплект

0.0.460.37

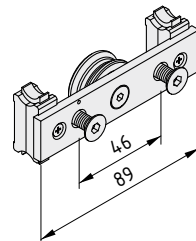

C-рельс, комплект подшипников 6 D10 1R



C-рельс, пластина-каретка в сборе, сталь, блестящее цинковое покрытие
Ролик D10, центральный
2 смазочные системы C-рельса 6 D10
2 потайных винта DIN 7991-M6x12, сталь, блестящее цинковое покрытие
m = 103.0 g

1 комплект

0.0.461.35

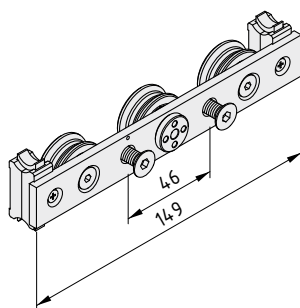
**С-рельс, комплект подшипников 6 D10 3R**

6

С-рельс, пластина-каретка в сборе, сталь, блестящее цинковое покрытие
 2 ролика D10, центральных
 Ролик D10, эксцентриковый
 2 смазочные системы С-рельса 6 D10
 2 потайных винта DIN 7991-M6x12, сталь, блестящее цинковое покрытие
 m = 214.0 g

1 комплект

0.0.461.34

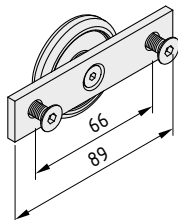
**С-рельс, комплект подшипников 6 К**

6

С-рельс, пластина-каретка в сборе, сталь, блестящее цинковое покрытие
 С-рельс, ролик 6 К, PA
 2 потайных винта DIN 7991-M6x12, сталь, блестящее цинковое покрытие
 m = 79.0 g

1 комплект

0.0.461.37

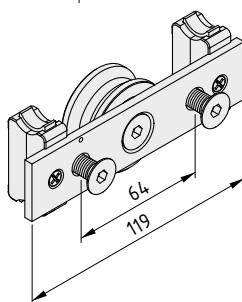
**С-рельс, комплект подшипников 8 D14 1R**

8

С-рельс, пластина-каретка в сборе, сталь, блестящее цинковое покрытие
 Ролик D14, эксцентриковый
 2 смазочные системы С-рельса 8 D14
 2 потайных винта DIN 7991-M8x16, сталь, блестящее цинковое покрытие
 m = 257.0 g

1 комплект

0.0.462.35

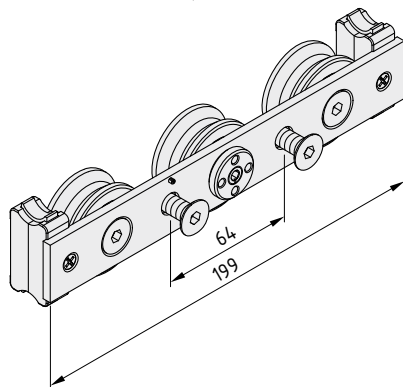
**С-рельс, комплект подшипников 8 D14 3R**

8

С-рельс, пластина-каретка в сборе, сталь, блестящее цинковое покрытие
 2 ролика D14, центральных
 Ролик D14, эксцентриковый
 2 смазочные системы С-рельса 8 D14
 2 потайных винта DIN 7991-M8x16, сталь, блестящее цинковое покрытие
 m = 576.0 g

1 комплект

0.0.462.34

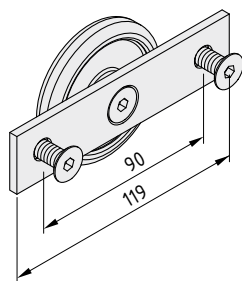
**С-рельс, комплект подшипников 8 К**

8

С-рельс, пластина-каретка в сборе, сталь, блестящее цинковое покрытие
 С-рельс, ролик 8 К, PA
 2 потайных винта DIN 7991-M8x16, сталь, блестящее цинковое покрытие
 m = 158.0 g

1 комплект

0.0.462.37



C-рельс, профили каретки C-рельс, профили рельса

■ Для создания пользовательских кареток и направляющих на основе C-рельсов



Для создания кареток системы C-рельсов 5, 6 или 8 с использованием комплектов подшипников. Места для сверления отверстий определяются по маркировке в продольных пазах профилей.



Подшипниковые блоки К (без направляющего вала), или 1R (с 1 или 2 направляющими валами), или 3R перемещаются в профилях рельса.

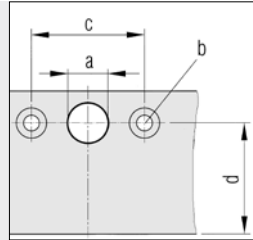

	a [мм]	b DIN 74	c [мм]	d [мм]
5	∅ 14.5	Bf5	30 / 42	32.4
6	∅ 16.5	Bf6	46 / 66	47.9
8	∅ 22.5	Bm8	64 / 90	63.3

Для крепления комплектов подшипников необходимо просверлить соответствующие отверстия (a) для контргаек и потайных винтов DIN 74 (b).

Материалы, используемые для изготовления всех следующих изделий:
Алюминий, анодированный

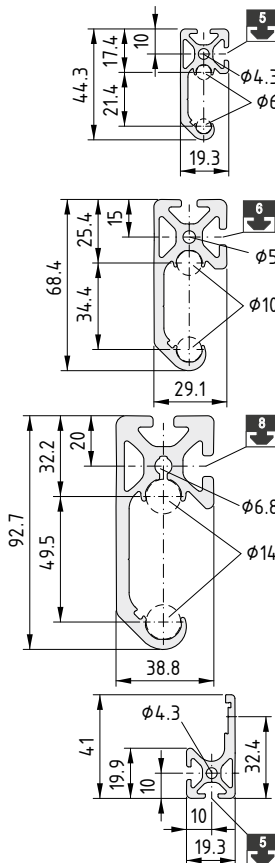

C-рельс, профили рельса 5								5
A [cm ²]	m [kg/m]	I _x [cm ⁴]	I _y [cm ⁴]	I _t [cm ⁴]	W _x [cm ³]	W _y [cm ³]		
2.62	0.71	4.64	0.91	0.20	1.76	0.76		
цвет естественный, длина макс. 6000 мм							0.0.460.01	
цвет естественный, 1 шт., длина 6000 мм							0.0.448.25	

C-рельс, профили рельса 6								6
A [cm ²]	m [kg/m]	I _x [cm ⁴]	I _y [cm ⁴]	I _t [cm ⁴]	W _x [cm ³]	W _y [cm ³]		
6.23	1.68	25.89	5.19	1.09	6.13	2.94		
цвет естественный, длина макс. 6000 мм							0.0.461.01	
цвет естественный, 1 шт., длина 6000 мм							0.0.451.52	

C-рельс, профили рельса 8								8
A [cm ²]	m [kg/m]	I _x [cm ⁴]	I _y [cm ⁴]	I _t [cm ⁴]	W _x [cm ³]	W _y [cm ³]		
11.41	3.10	84.49	16.61	2.41	14.34	6.99		
цвет естественный, длина макс. 6000 мм							0.0.462.01	
цвет естественный, 1 шт., длина 6000 мм							0.0.452.52	

C-рельс, профили каретки 5								5
A [cm ²]	m [kg/m]	I _x [cm ⁴]	I _y [cm ⁴]	I _t [cm ⁴]	W _x [cm ³]	W _y [cm ³]		
2.46	0.67	2.83	0.97	0.23	1.09	0.71		
цвет естественный, длина макс. 6000 мм							0.0.460.02	
цвет естественный, 1 шт., длина 6000 мм							0.0.448.27	

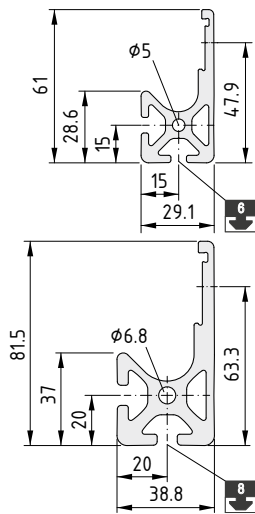

С-рельс, профили каретки 6



A [cm ²]	m [kg/m]	I _x [cm ⁴]	I _y [cm ⁴]	I _t [cm ⁴]	W _x [cm ³]	W _y [cm ³]	
5.44	1.47	13.08	5.00	1.07	3.24	2.79	
цвет естественный , длина макс. 6000 мм							0.0.461.02
цвет естественный , 1 шт., длина 6000 мм							0.0.451.54

С-рельс, профили каретки 8



A [cm ²]	m [kg/m]	I _x [cm ⁴]	I _y [cm ⁴]	I _t [cm ⁴]	W _x [cm ³]	W _y [cm ³]	
9.81	2.65	41.90	16.09	3.36	7.62	6.71	
цвет естественный , длина макс. 6000 мм							0.0.462.02
цвет естественный , 1 шт., длина 6000 мм							0.0.452.54

Материалы, используемые для изготовления всех следующих изделий:

PA-GF

С-рельс, комплект заглушек для профиля рельса 5



С-рельс, заглушка для профиля рельса, правая
С-рельс, заглушка для профиля рельса, левая
m = 2.0 g

цвет черн., 1 комплект 0.0.460.38

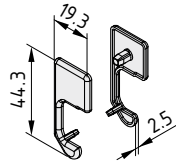

С-рельс, комплект заглушек для профиля рельса 6



С-рельс, заглушка для профиля рельса, правая
С-рельс, заглушка для профиля рельса, левая
m = 5.0 g
5.0

цвет черн., 1 комплект 0.0.461.38

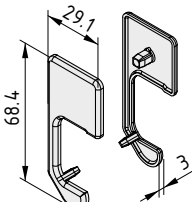

С-рельс, комплект заглушек для профиля рельса 8



С-рельс, заглушка для профиля рельса, правая
С-рельс, заглушка для профиля рельса, левая
m = 13.0 g
13.0

цвет черн., 1 комплект 0.0.462.38

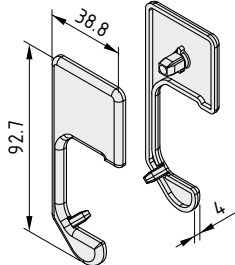

С-рельс, комплект заглушек для профиля каретки 5



С-рельс, заглушка для профиля каретки, правая
С-рельс, заглушка для профиля каретки, левая
m = 2.0 g

цвет черн., 1 комплект 0.0.460.39

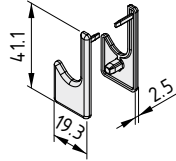

С-рельс, комплект заглушек для профиля каретки 6



С-рельс, заглушка для профиля каретки, правая
С-рельс, заглушка для профиля каретки, левая
m = 4.0 g

цвет черн., 1 комплект 0.0.461.39

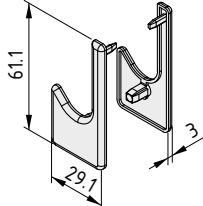

С-рельс, комплект заглушек для профиля каретки 8



С-рельс, заглушка для профиля каретки, правая
С-рельс, заглушка для профиля каретки, левая
m = 11.0 g

цвет черн., 1 комплект 0.0.462.39

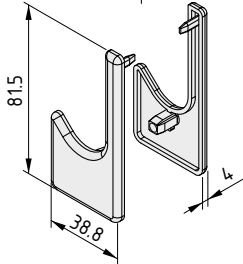

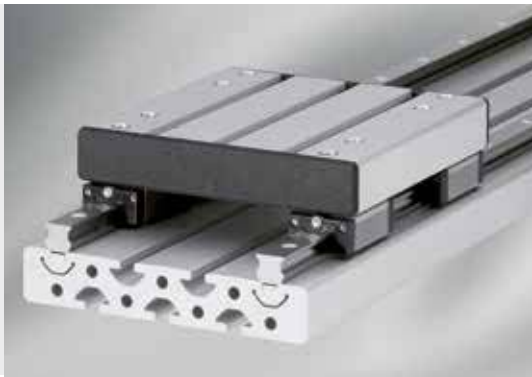

Система стальных рельсовых направляющих

- Четырёхкареточная система линейных направляющих (в полном комплекте) на профильных рельсах
- Рельсовые каретки качения выдерживают нагрузки, действующие во всех направлениях
- Высокая несущая способность и жесткость

Системы четырехрядных направляющих (в полном комплекте) на профильных рельсах, со специальной геометрией креплений. Благодаря этому, они идеально подходят для создания конструкций из профилей.

Одна рельсовая каретка выдерживает нагрузки и моменты вращения во всех плоскостях. Ключевыми особенностями систем линейных направляющих PS являются: высокая несущая способность, жесткость и компактные размеры. Все каретки из систем линейных направляющих могут произвольно сочетаться со всеми линейными направляющими рельсами в пределах серии. На одном рельсе можно

установить две, три или большее число кареток, возможна замена кареток.

В ряде областей применения, где действуют большие усилия и моменты, для амортизации которых требуются опоры большего размера, не следует использовать отдельные каретки. Вместо этого необходимо применять группы кареток. Возможны решения с несколькими каретками на одном рельсе, а также с несколькими каретками на параллельных рельсах.

Крепление рельса

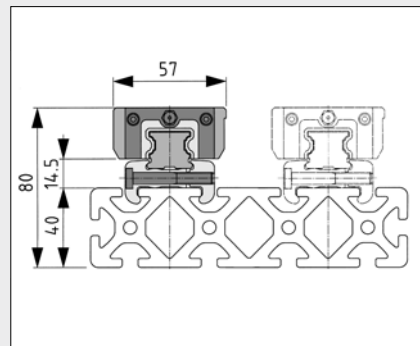
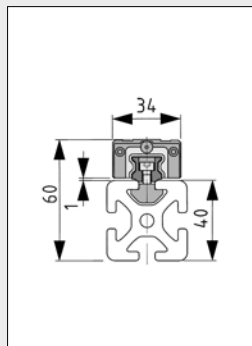

item
Innovation

Можно создать систему направляющих с параллельными рельсами, установленными на едином опорном рельсе. Для этого могут использоваться продольные пазы профилей, специальная геометрия которых исключает необходимость в разработке особых мер по выравниванию. Использование параллельных рельсов на независимых профилях или на разных опорных конструкциях потребует дополнительного выравнивания и креплений, типичных для профильных направляющих рельсов (механическая обработка базовых поверхностей, применение параллельных сегментов и др.).

Направляющий рельс PS 4-15 крепится к продольному пазу профиля 8. Этот рельс имеет специально предназначенную для этого форму и обеспечивает автоматическую центровку при креплении профиля 8 Al M4-60.

Направляющая PS 4-25 с одной или несколькими каретками: один направляющий рельс и один рельсовый зажим на опорном профиле.

Самоцентрирующийся рельсовый зажим выполняет, кроме того, функцию опоры для направляющего рельса и обеспечивает возможность его крепления только к одному опорному профилю 8 с минимальной шириной 80 мм. Не допускается использование облегченных профилей 8 и профилей 8 E в качестве опорных профилей.



Примечание:

В разделе 19 приведены формулы для статистического расчета срока службы линейных направляющих, устанавливаемых на роликовых элементах.

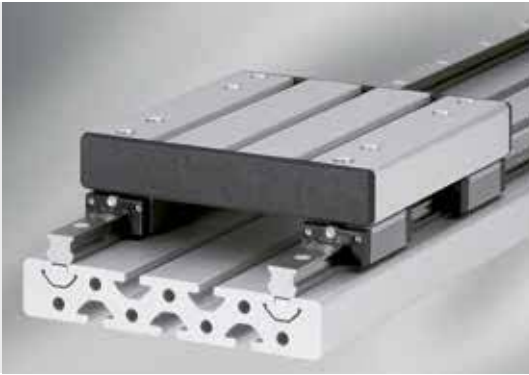

Каретки качения

- Высокая несущая способность и жесткость при компактных размерах
- Конструкция каретки обеспечивает низкий износ



Рельсовые каретки качения могут использоваться по отдельности или в различных сочетаниях, на одном или нескольких рельсах. Рельсовые каретки качения оснащены четырьмя отполированными направляющими, по которым перемещаются подшипники (контакт ролик-шарик с профильным рельсом).

Шарики циркулируют по торцевым реверсивным блокам и закрытым возвратным каналам. Каретки оснащены торцевыми и продольными грязеочистителями, что позволяет свести к минимуму чувствительность к внешним воздействиям.



Для крепления профилей 8 к кареткам используются винты с полукруглыми головками ISO 7380 и установочные шайбы 8.

Винты с полукруглой головкой ISO 7380

147

Установочные шайбы

155

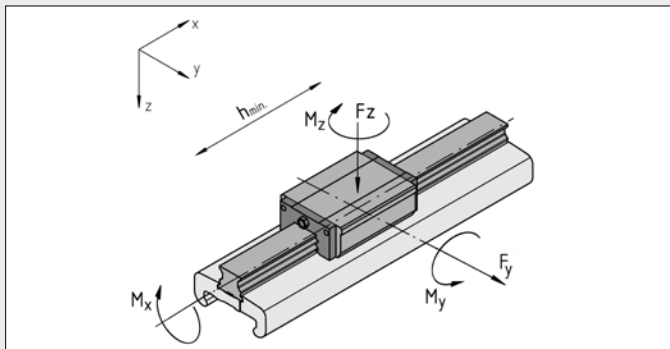

	PS 4-15	PS 4-25
$F_y = F_z$	1,000 Н *	2,500 Н
M_x	15 Нм	60 Нм
$M_y = M_z$	10 Нм	25 Нм
C	7,200 Н	17,900 Н
C_0	14,500 Н	37,000 Н
$v_{\text{макс.}}$	5 м/с	5 м/с
ϑ	-40 – +100 °С	-40 – +100 °С
$h_{\text{мин.}}$	40 мм	60 мм

Допустимая нагрузка на систему линейных направляющих зависит от несущей способности направляющих элементов, а также от прочности винтовых соединений и конструкции рамы из профилей.

Если контакт рельса-шарик требует адекватной смазки, необходимо обеспечить минимальную длину хода ($h_{\text{мин.}}$). На заводе-изготовителе каретка заряжается смазкой на основе лития. Смазка на основе минерального масла может использоваться для повторной смазки.

Из-за контактного давления грязеочистителей, в дополнение к действующей нагрузке необходимо учитывать усилие трения, равное 10 Н.

*Примечание: Крепление направляющего рельса не обеспечивает возможность полного использования указанных растягивающих усилий системы линейных направляющих PS4-15 во всех направлениях.

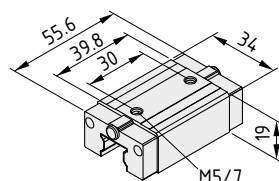

Каретка качения PS 4-15

Корпус, закаленная сталь
2 щетки, PA, цвет черный
2 смазочных ниппеля
Руководство по эксплуатации и монтажу
 $m = 140.0 \text{ g}$

1 шт.

0.0.443.06

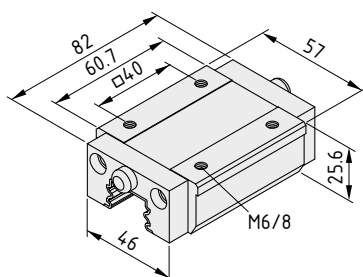

Каретка качения PS 4-25

Корпус, закаленная сталь
2 щетки, PA, цвет черный
2 смазочных ниппеля DIN 3405 A M6-120°
 $m = 545.0 \text{ g}$

1 шт.

0.0.443.16

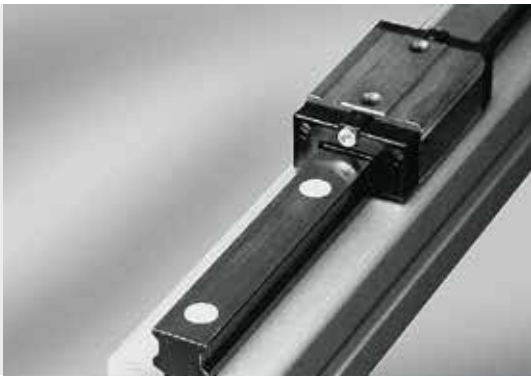

Линейный направляющий рельс PS 4-15

- Стабильная направляющая для двухсторонних профильных рельсов
- Самоцентрирующееся крепление к продольному пазу профиля



Профильный линейный направляющий рельс со специальной геометрией крепления для продольных пазов профилей 8, которое находится в основании рельса. В рельсах выполнены крепежные отверстия для винтов с внутренним шестигранником DIN 912-M4. После сборки эти отверстия необходимо закрыть заглушками, что увеличивает срок службы систем с торцевыми грязеочистителями.

Винты с внутренним шестигранником 152

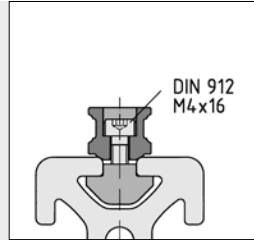

Рекомендуется крепить рельсы к профилям 8, используя пазовый профиль 8 AI M4/60 и винты с внутренним шестигранником DIN 912-M4x16.

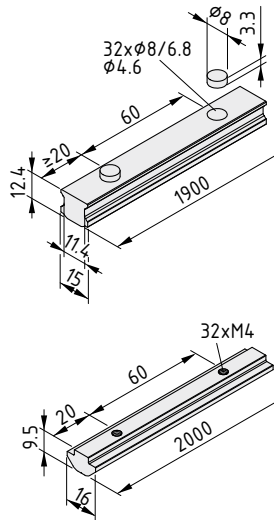

Линейный направляющий рельс PS 4-15

Сталь, Cf 53, закаленная, полированная
Заглушки, PA
m = 1.30 kg/m

длина макс. 1900 мм	0.0.443.32
1 шт., длина 1900 мм	0.0.443.31

Пазовый профиль 8 AI M4-60

Алюминий, анодированный
m = 590 g/m

цвет естественный, 1 шт., длина 2000 мм	0.0.443.02
-----------------------------------------	------------

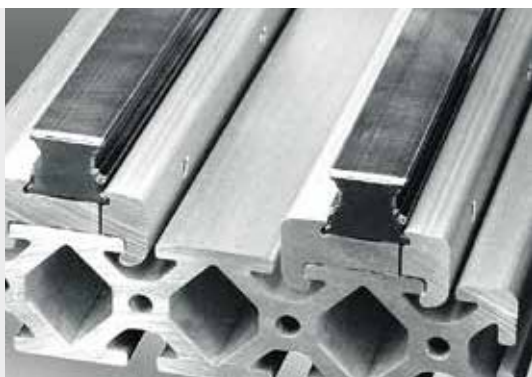

Линейный направляющий рельс PS 4-25

- Зажимной профиль для направляющего рельса обеспечивает исключительную жесткость
- Простота сборки без дополнительной механической обработки профилей



Профильный линейный направляющий рельс со специальной геометрией основания. Рельс зажимается при помощи крепежного и зажимного профиля, что позволяет использовать рельс без отверстий и заглушек, исключает необходимость в последующей механической обработке.

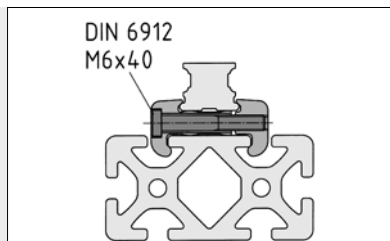

Для создания зажимающего усилия линейный направляющий рельс PS 4-25 использует крепежные профили. Для установки каждого направляющего рельса требуется крепежный и зажимной профили, а также соответствующее количество винтов с внутренним шестигранником DIN 6912-M6x40. Винты стягивают два компонента системы линейных направляющих, но крепежные профили не требуют механической обработки.

Рекомендуемый момент затяжки винтов $M_d = 10 \text{ Нм}$.

Винт с внутренним шестигранником
DIN 6912 M6x40  153

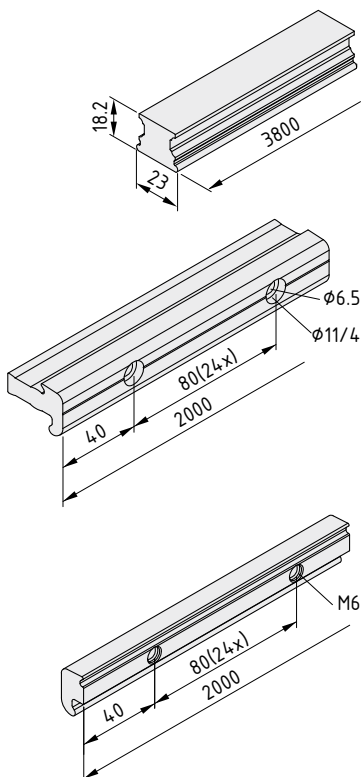

Линейный направляющий рельс PS 4-25

Сталь, Cf 53, закаленная, полированная
 $m = 2.50 \text{ kg/m}$

длина макс. 3800 мм

0.0.443.34

1 шт., длина 3800 мм

0.0.602.04

Крепежный профиль для направляющего рельса PS 4-25

Алюминий, анодированный
 $m = 940 \text{ g/m}$

цвет естественный, 1 шт., длина 2000 мм

0.0.443.17

Зажимной профиль для направляющего рельса PS 4-25

Алюминий, анодированный
 $m = 529 \text{ g/m}$

цвет естественный, 1 шт., длина 2000 мм

0.0.443.18



Направляющие линейных подшипников

- Продольные пазы для крепления со всех сторон
- Возможна установка на валы 2 диаметров
- Идеально подходит для вертикальных перемещений

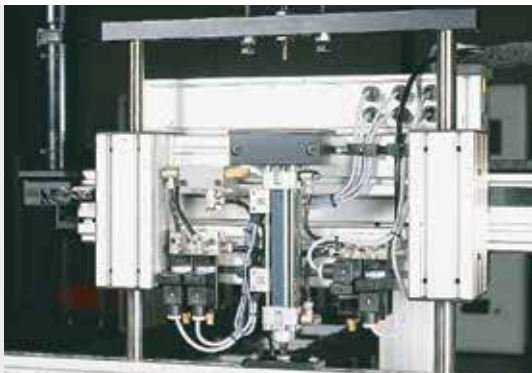

Направляющие линейных подшипников могут использоваться в качестве компактных линейных направляющих на конструкциях из профилей. Длина направляющей определяется исключительно длиной направляющего вала. Блок обладает низким коэффициентом трения и характеризуется высокой линейностью движения.

Основа направляющей линейных подшипников - рециркулирующий шариковый подшипник, который перемещается по направляющему валу из закаленной стали. Блоки шариковых втулок и направляющие валы устанавливаются в полостях профилей с минимальным количеством крепежных элементов.

Выпускаются втулки двух размеров, рассчитанные на работу с валами D14 и D25. Они выдерживают нагрузки в 500 и 1500 Н соответственно. Максимальная скорость перемещения - 2 м/с.

Двухстороннее уплотнение шариковых втулок, а также высококачественная смазка гарантируют длительный срок службы направляющих блоков даже при неблагоприятных рабочих условиях.

Рекомендуется выполнить расчет несущей способности и срока службы, а также оценить отклонение направляющих валов при большой длине хода.



Примечание:

В разделе 19 приведены формулы для статистического расчета срока службы линейных направляющих, устанавливаемых на роликовых элементах.



Комплекты направляющих линейных подшипников

Простой способ создания пользовательских кареток

- Система длиной до 2000 мм «под ключ»
- При использовании в сочетаниях позволяет повысить несущую способность
- Выпускается в двух модификациях – с одной или с параллельными каретками



Комплектная система направляющих на основе валов D14 или D25 с переменными размерами каретки (S) и длиной хода (H) (необходимо указывать при заказе). Немного укороченный вал обеспечивает возможность регулировки во время сборки.

Максимальная длина направляющей - 2000 мм. Показатели нагрузки на каретки определяются типом и количеством используемых направляющих втулок шариковых подшипников.

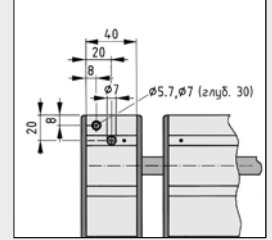
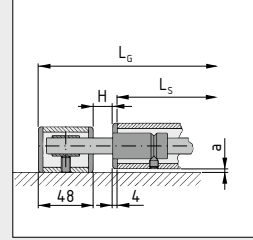

Альтернативные направляющие	a [мм]
80x40 D14 160x40 D14	3,3
80x80 D25 160x80 D25	4,3

L_G = Общая длина направляющей
 $L_G = (L_S + 2 \times 4 \text{ мм}) + H + 2 \times 48 \text{ мм}$

Рекомендуемое расположение крепежных отверстий.

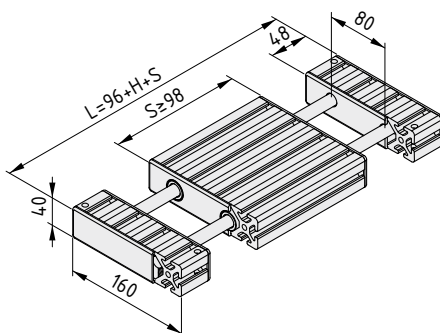
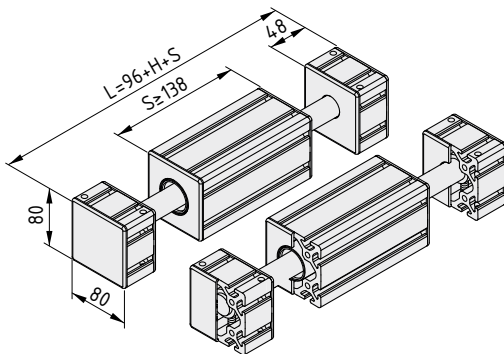
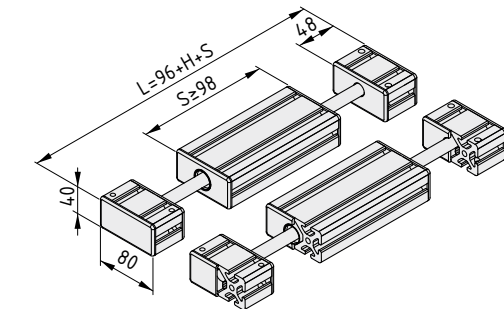

Комплекты направляющих линейных подшипников 8 80x40 D14



Поставляется в полностью обработанном и собранном виде
 2 каретки 8 80x40 D14, алюминий, анодированный, естественный цвет
 4 зажимных блока 8 80x40 D14
 4 заглушки 8 80x40
 4 заглушки для зажимных блоков 8 80x40 D14
 4 заглушки для кареток 8 80x40 D14
 4 блока направляющих линейных подшипников 8 D14
 4 валозажимных втулки 8 D14
 2 вала D14

1 комплект

0.0.386.11

Комплекты направляющих линейных подшипников 8 80x80 D25



Поставляется в полностью обработанном и собранном виде
 2 каретки 8 80x80 D25, алюминий, анодированный, естественный цвет
 4 зажимных блока 8 80x80 D25
 4 заглушки 8 80x80
 4 заглушки для зажимных блоков 8 80x80 D25
 4 заглушки для кареток 8 80x80 D25
 4 блока направляющих линейных подшипников 8 D25
 4 валозажимных втулки 8 D25
 2 вала D25

1 комплект

0.0.387.11

Комплекты направляющих линейных подшипников 8 160x40 D14



Поставляется в полностью обработанном и собранном виде
 Каретка 8 160x40 D14, алюминий, анодированный, естественный цвет
 2 зажимных блока 8 160x40 D14
 2 заглушки 8 160x40
 2 заглушки для зажимных блоков 8 160x40 D14
 2 заглушки для кареток 8 160x40 D14
 4 блока направляющих линейных подшипников 8 D14
 4 валозажимных втулки 8 D14
 2 вала D14

1 комплект

0.0.386.10

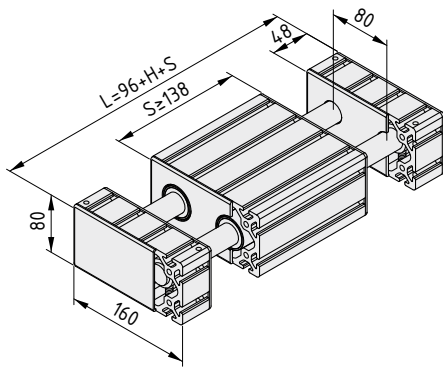

Комплекты направляющих линейных подшипников 8 160x80 D25



Поставляется в полностью обработанном и собранном виде
 Каретка 8 160x80 D25, алюминий, анодированный, естественный цвет
 2 зажимных блока 8 160x80 D25
 2 заглушки 8 160x80
 2 заглушки для зажимных блоков 8 160x80 D25
 2 заглушки для кареток 8 160x80 D25
 4 блока направляющих линейных подшипников 8 D25
 4 валозажимных втулки 8 D25
 2 вала D25

1 комплект

0.0.387.10



Валозажимные втулки

- Для прочного и надежного крепления валов на полый фаске профиля
- Для создания пользовательских зажимных блоков для шариковых подшипников



Для зажимных валов D14 и D25.
 Валозажимные втулки крепятся в полостях профилей 8 при помощи потайных винтов DIN 913-M8.

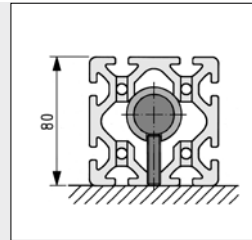
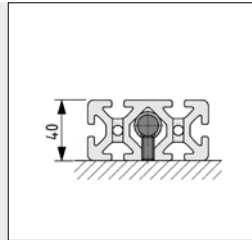

Валозажимная втулка 8 D14



Сталь, цвет черн.
 Потайной винт DIN 913 M8x16, сталь, блестящее цинковое покрытие
 m = 22.0 g

1 шт.

0.0.386.03

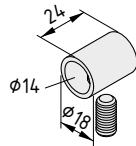

Валозажимная втулка 8 D25



Сталь, цвет черн.
 Потайной винт DIN 913 M8x27, сталь, блестящее цинковое покрытие
 m = 85.0 g

1 шт.

0.0.387.03

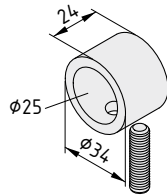



Блоки направляющих линейных подшипников

- Для создания компактных линейных блоков, не требующих технического обслуживания
- Простота установки на профили 8
- Для пользовательских кареток на направляющих линейных подшипниках



Блоки направляющих линейных подшипников состоят из втулок, внутри которых находятся блоки шариковых втулок. Они образуют направляющие элементы для направляющих линейных подшипников.

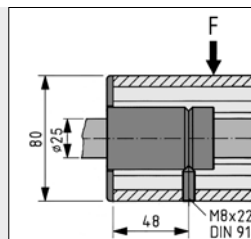
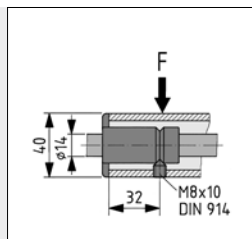

Блоки направляющих линейных подшипников крепятся в полостях профилей 8 при помощи потайных винтов DIN 914-M8.

Направление нагрузки, действующей на блок направляющей линейных подшипников, необходимо выбрать таким образом, чтобы рабочая нагрузка действовала на призму профиля, а не на потайной винт.

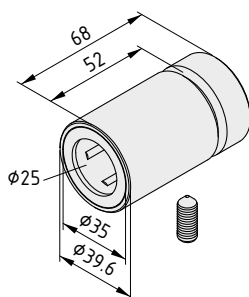
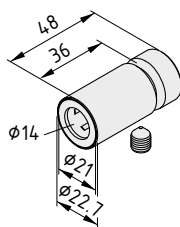

Блок направляющей линейных подшипников 8 D14



Втулка, сталь, цвет черный
Блок шариковых втулок D14, уплотнение с обеих сторон, не требует технического обслуживания
Потайной винт DIN 914 M8x10, сталь, блестящее цинковое покрытие

C [N]	C ₀ [N]	v _{max} [m/s]	m [g]
620	520	2	62.0
1 шт.			0.0.386.12

Блок направляющей линейных подшипников 8 D25



Втулка, сталь, цвет черный
Блок шариковых втулок D25, уплотнение с обеих сторон, не требует технического обслуживания
Потайной винт DIN 914 M8x22, сталь, блестящее цинковое покрытие

C [N]	C ₀ [N]	v _{max} [m/s]	m [g]
1990	1670	2	300.0
1 шт.			0.0.387.12



Заглушки для каретки Заглушки для зажимного блока

- Безопасное закрытие торцевых поверхностей
- Предотвращают загрязнение
- Для создания пользовательских кареток на направляющих линейных подшипников



Торцевые заглушки с закругленными кромками для обрезанных профилей кареток или зажимных блоков направляющих линейных подшипников.

Материалы, используемые для изготовления всех следующих изделий:
РА-GF

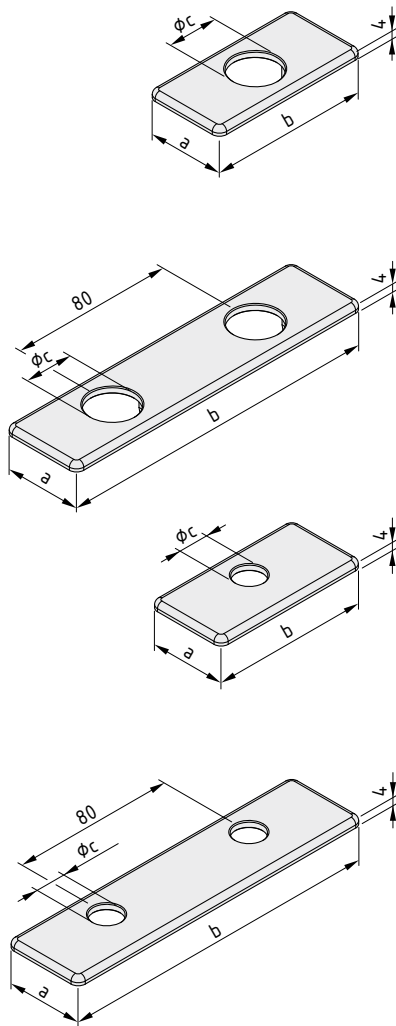

Заглушка для каретки 8 80x40 D14	
a = 40 mm b = 80 mm c = 24 mm m = 13.0 g	
цвет черн., 1 шт.	0.0.386.08
Заглушка для каретки 8 80x80 D25	
a = 80 mm b = 80 mm c = 42 mm m = 24.0 g	
цвет черн., 1 шт.	0.0.387.08
Заглушка для каретки 8 160x40 D14	
a = 40 mm b = 160 mm c = 24 mm m = 26.0 g	
цвет черн., 1 шт.	0.0.386.06
Заглушка для каретки 8 160x80 D25	
a = 80 mm b = 160 mm c = 42 mm m = 53.0 g	
цвет черн., 1 шт.	0.0.387.06
Заглушка для зажимного блока 8 80x40 D14	
a = 40 mm b = 80 mm c = 15 mm m = 14.0 g	
цвет черн., 1 шт.	0.0.386.09
Заглушка для зажимного блока 8 80x80 D25	
a = 80 mm b = 80 mm c = 26 mm m = 28.0 g	
цвет черн., 1 шт.	0.0.387.09
Заглушка для зажимного блока 8 160x40 D14	
a = 40 mm b = 160 mm c = 15 mm m = 28.0 g	
цвет черн., 1 шт.	0.0.386.07
Заглушка для зажимного блока 8 160x80 D25	
a = 80 mm b = 160 mm c = 26 mm m = 56.0 g	
цвет черн., 1 шт.	0.0.387.07

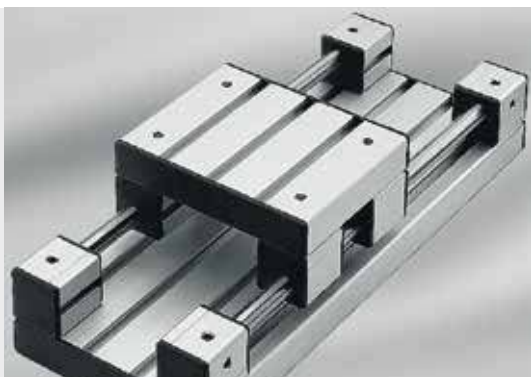

Направляющие для блоков шариковых втулок

- Модульные блоки для пользовательских конструкций
- Специальные профили для блоков различной высоты



Область применения и характеристики модульных направляющих для блоков шариковых втулок не отличаются от параметров, свойственных для направляющих линейных подшипников. Разделив каретку на два блока, можно выбрать расстояние между точками опоры на направляющих в зависимости от прикладываемых нагрузок.

Вал и блоки шариковых втулок устанавливаются на специальных профилях размером 40x40 или 60x60 (с продольными пазами серии 8).

Размеры профилей и диаметры валов рассчитаны на нагрузки в диапазоне от 500 до 1500 Н при максимальной

скорости 2 м/с. Двухстороннее уплотнение блока шариковых втулок, а также высококачественная смазка гарантируют длительный срок службы направляющих блоков даже при неблагоприятных рабочих условиях.

Рекомендуется выполнить расчет несущей способности и срока службы, а также оценить отклонение направляющих валов при большой длине хода.

Комплект прямых креплений в особенности подходит для соединения профилей направляющих блоков шариковых втулок с другими профилями, так как сохраняется возможность перемещения профилей, а их механическая обработка не требуется.



Направляющие для блоков шарик-втулка, размер 40x40, вал D14



Направляющие для блоков шариковых втулок, размер 60x60, вал D25

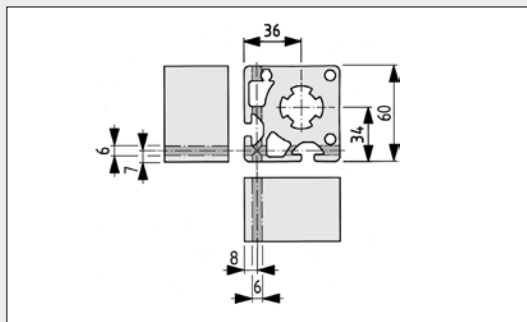
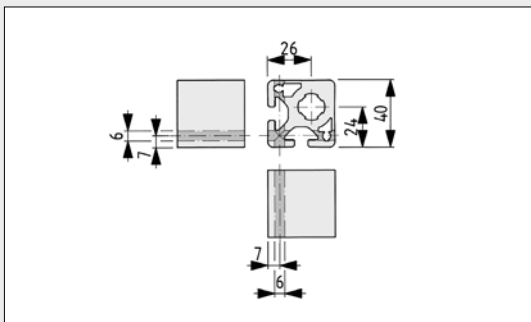

Блоки можно зафиксировать штифтами, которые вставляются в специально промаркированных местах (в зависимости от требований).



Примечание:

В разделе 19 приведены формулы для статистического расчета срока службы линейных направляющих, устанавливаемых на роликовых элементах.



Комплекты валозажимных блоков Комплекты блоков шариковых втулок

- Компактные компоненты для пользовательских линейных направляющих
- Все необходимые компоненты в одном пакете
- Устойчивое крепление валов

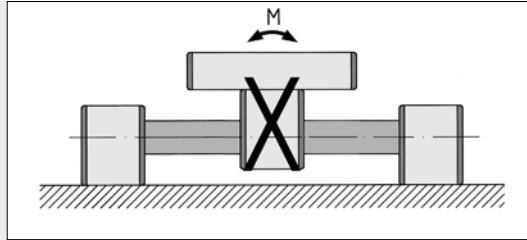

Валозажимные блоки удерживают и зажимают валы. Валы зажимаются при помощи соответствующих потайных винтов.

Блоки шариковых втулок выполняют функции направляющих элементов со встроенными рециркулирующими блоками шариковых втулок, установленными на плотной посадке.

Отдельный блок шариковых втулок не в состоянии амортизировать моменты нагрузки. Поэтому в состав направляющей системы всегда должны входить два вала и, как минимум, два блока шариковых втулок, расположенные один за другим на одном валу. Расстояние между ними выбирается, исходя из действующих моментов нагрузки.

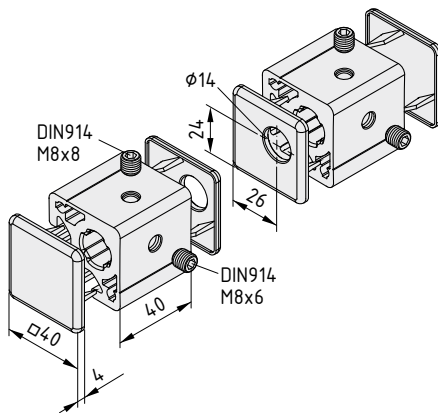

Комплект валозажимных блоков 8 D14



2 валозажимных блока 8 D14, алюминий, анодированный, естественный цвет
Комплект торцевых заглушек для блока 8 40x40, PA-GF, цвет черный
Комплект заглушек для блока 8 D14, PA-GF, цвет черный
 $m = 220.0 \text{ g}$

1 комплект

0.0.629.05

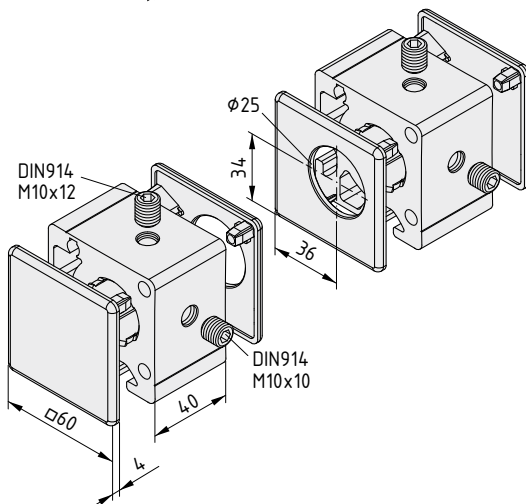

Комплект валозажимных блоков 8 D25



2 валозажимных блока 8 D25, алюминий, анодированный, естественный цвет
Комплект торцевых заглушек для блока 8 60x60, PA-GF, цвет черный
Комплект заглушек для блока 8 D25, PA-GF, цвет черный
 $m = 537.0 \text{ g}$

1 комплект

0.0.629.08

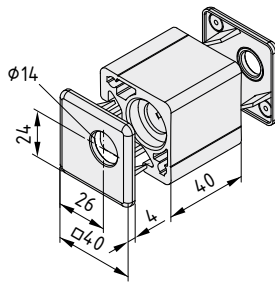
**Комплект блоков шариковых втулок 8 D14**

Блок шариковых втулок 8 D14, алюминий, анодированный, естественный цвет

Комплект заглушек для блока 8 D14, PA-GF, цвет черный

C [N]	C ₀ [N]	v _{max} [m/s]	m [g]
620	520	2	112.0

1 комплект

0.0.629.16

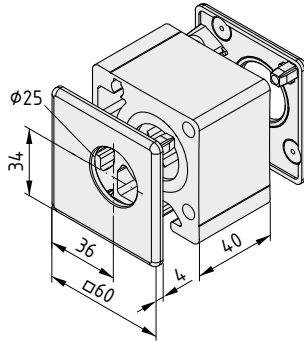
**Комплект блоков шариковых втулок 8 D25**

Блок шариковых втулок 8 D25, алюминий, анодированный, естественный цвет

Комплект заглушек для блока 8 D25, PA-GF, цвет черный

C [N]	C ₀ [N]	v _{max} [m/s]	m [g]
1990	1670	2	260.0

1 комплект

0.0.629.17



Валы

- Направляющие валы из закаленной и полированной стали
- Исключительная универсальность – для использования совместно с линейными направляющими, роликовыми направляющими, элементами линейных направляющих, С-рельсами, направляющими линейных подшипников, направляющими блоков шариковых втулок
- Выпускаются валы с дополнительным стойким к коррозии покрытием (вал D14K)
- Вал D14 может изготавливаться из нержавеющей стали

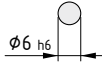

Вал D6

Сталь, Cf 53, закаленная, полированная
 Твердость HRC 60 ± 2
 Шероховатость Ra = 0,3 мкм, Rz = 1,6 мкм
 Мин. глубина твердения 0,4 мм
 Шероховатость 4 мкм, Параллелизм 5 мкм/1000 мм
 m = 0.22 kg/m

блестящий, длина макс. 3000 мм	0.0.356.01
блестящий, 1 шт., длина 3000 мм	0.0.453.75



Вал D10

Сталь, Cf 53, закаленная, полированная
 Твердость HRC 60 ± 2
 Шероховатость Ra = 0,3 мкм, Rz = 1,6 мкм
 Мин. глубина твердения 0,4 мм
 Шероховатость 4 мкм, Параллелизм 6 мкм/1000 мм
 m = 0.62 kg/m

блестящий, длина макс. 6000 мм	0.0.401.09
блестящий, 1 шт., длина 3000 мм	0.0.453.76
блестящий, 1 шт., длина 6000 мм	0.0.615.19



Вал D14

Сталь, Cf 53, закаленная, полированная
 Твердость HRC 60 ± 2
 Шероховатость Ra = 0,3 мкм, Rz = 1,6 мкм
 Мин. глубина твердения 0,6 мм
 Шероховатость 5 мкм, Параллелизм 8 мкм/1000 мм
 m = 1.21 kg/m

блестящий, длина макс. 6000 мм	0.0.294.01
блестящий, 1 шт., длина 3000 мм	0.0.453.77
блестящий, 1 шт., длина 6000 мм	0.0.614.59

Вал D14 K

Сталь, Cf 53, закаленная, полированная
 Твердость HRC 60 ± 2
 Шероховатость Ra = 0,3 мкм, Rz = 1,6 мкм
 Мин. глубина твердения 0,6 мм
 Шероховатость 5 мкм, Параллелизм 8 мкм/1000 мм
 Со стойким к коррозии покрытием
 m = 1.21 kg/m

цвет черн., длина макс. 3000 мм	0.0.294.55
цвет черн., 1 шт., длина 3000 мм	0.0.453.78

Вал D14

Сталь, X 46 Cr 13, закаленная, полированная
 Твердость HRC 54 ± 2
 Шероховатость Ra = 0,3 мкм, Rz = 2 мкм
 Мин. глубина твердения 0,6 мм
 Шероховатость 5 мкм, Параллелизм 8 мкм/1000 мм
 m = 1.21 kg/m

нержавеющая сталь, длина макс. 3000 мм	0.0.472.30
----------------------------------------	------------

нержавеющая сталь, 1 шт., длина 3000 мм	0.0.472.31
-----------------------------------------	------------

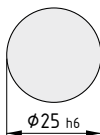
**Вал D25**

Сталь, Cf 53, закаленная, полированная
 Твердость HRC 60 ± 2
 Шероховатость Ra = 0,3 мкм, Rz = 1,6 мкм
 Мин. глубина твердения 0,9 мм
 Шероховатость 6 мкм, Параллелизм 9 мкм/1000 мм
 m = 3.85 kg/m

блестящий, длина макс. 6000 мм	0.0.350.09
--------------------------------	------------

блестящий, 1 шт., длина 3000 мм	0.0.453.80
---------------------------------	------------

блестящий, 1 шт., длина 6000 мм	0.0.615.23
---------------------------------	------------



Ограничитель хода

- Ограничитель хода каретки, встроенный в продольный паз профиля
- Нет выступающих элементов
- Может быть установлен в любом месте вдоль паза



Ограничитель хода для ручного управления кареткой или дополнительной механической защиты.
Ограничитель хода необходимо установить в конечных точках перемещения.
Ограничитель хода может также располагаться в местах, где продольный паз закрыт зубчатым ремнем.

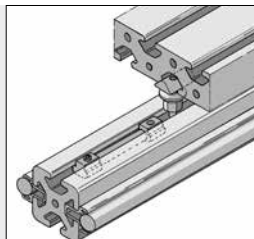

Расположение пластикового буфера в продольном пазу опорного профиля.
Потайной винт M8x44 крепится в расположенном напротив ограничителя продольном пазу каретки.

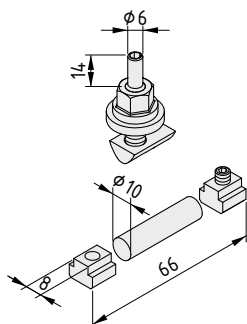

Ограничитель хода 8



Закладная гайка 8 St M8, блестящее цинковое покрытие
Потайной винт DIN 916 M6x12, сталь, блестящее цинковое покрытие
Закладная гайка M6x8 с упорным элементом, сталь, блестящее цинковое покрытие
Гайка DIN 508 M6x8, сталь, блестящее цинковое покрытие
Пластиковый буфер $\varnothing 10 \times 40$ мм, PUR желтый, 90 Sh A
Потайной винт M8x44, сталь, блестящее цинковое покрытие
Шайба DIN 6340-8.4, сталь, блестящее цинковое покрытие
Шестигранная гайка DIN 6331-M8, сталь, блестящее цинковое покрытие
m = 65.0 g

1 комплект

0.0.337.11



Зажим для каретки 8, мощный

- Удерживает каретки на месте
- Большая площадь зажима позволяет развить большое усилие
- Могут использоваться совместно с каретками любой конструкции



Мощный зажим для каретки 8 используется для фиксации каретки относительно направляющего профиля. Он может быть закреплен винтами под кареткой линейной направляющей любой конструкции, при условии, что зазор между кареткой и направляющим профилем составляет 20 мм.

Рекомендуется дополнительно зафиксировать зажим на профиле каретки при помощи штифта (штифт DIN 6325-5m6 x 30).

Крепежные отверстия для этой цели выполняются на заводе-изготовителе.

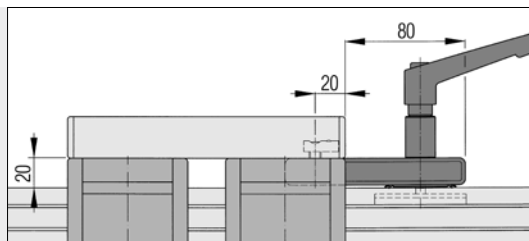

Специальная конструкция мощного зажима для каретки 8 предотвращает воздействие на подшипники чрезмерных усилий, которые могут иметь место при зажатии.

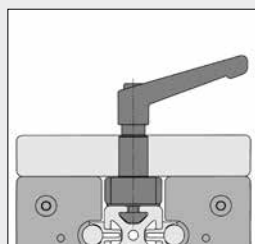

Зажимные элементы	F* [Н]
сухие	Около 1 500 Н
со смазкой	Около 1 000 Н

*Удерж. усилие при макс. моменте затяжке 15 Нм

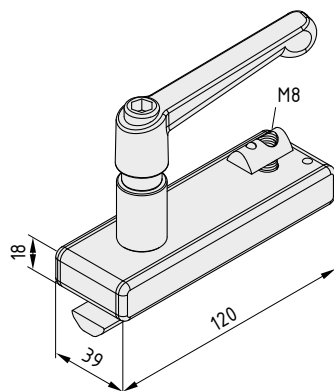

Зажим для каретки 8, мощный



Зажимной профиль для каретки 8, алюминий, анодированный, естественный цвет
 2 заглушки, PA, цвет черный
 Специальная зажимная гайка, сталь, цвет черный
 Распорная втулка, сталь
 2 щетки
 Винт с внутренним шестигранником DIN 912 M8x20, сталь
 Закладная гайка 8 St M8
 Зажимная рукоятка, цвет черный
 m = 385.0 g

1 шт.

0.0.463.65

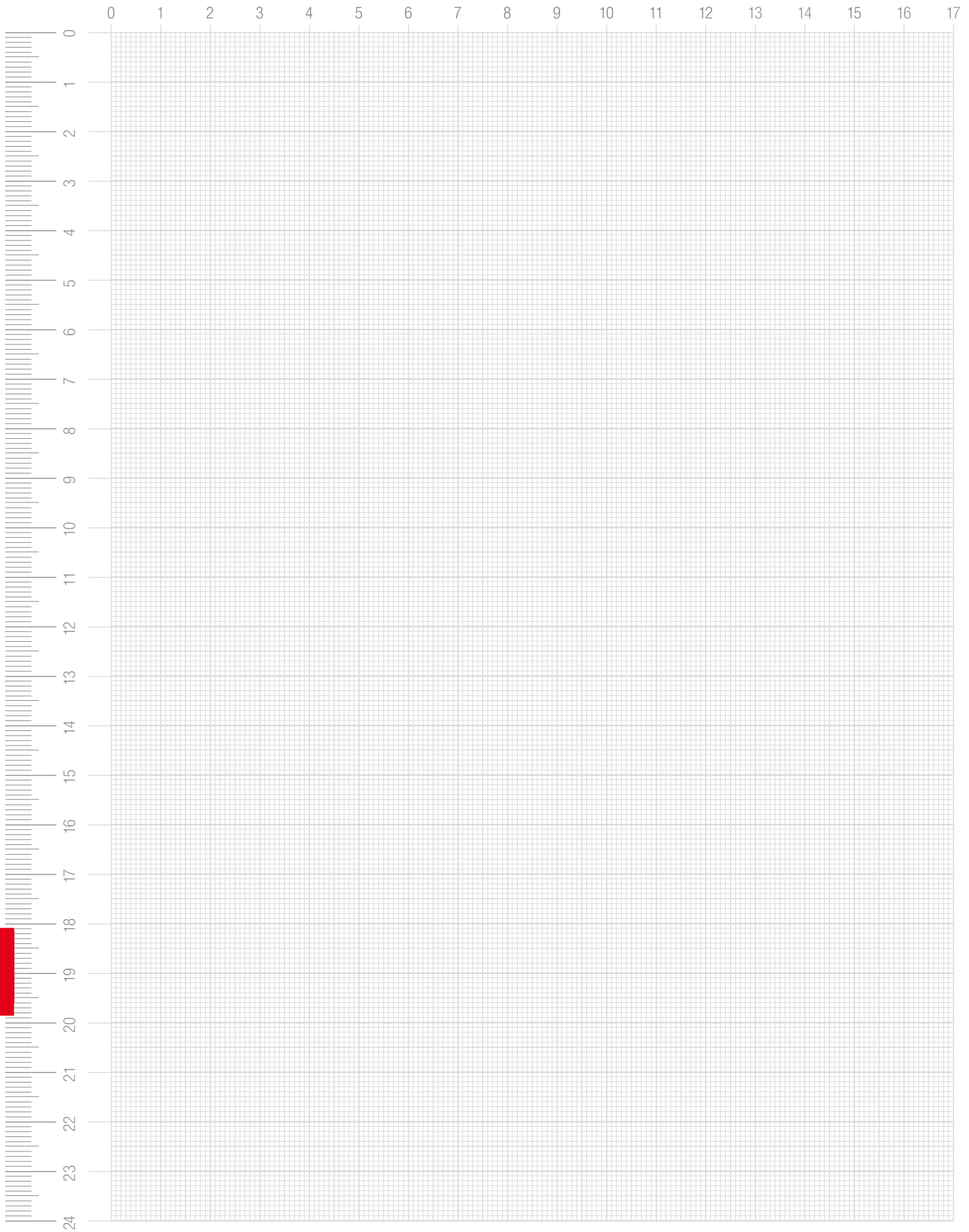

15



ЭЛЕМЕНТЫ ЛИНЕЙНЫХ ЭЛЕКТРОМЕХАНИЧЕСКИХ ПРИВОДОВ

16

- Линейные блоки
- Приводы с зубчатым ремнем
- Цепной привод
- Реечный привод
- Шариковинтовые блоки
- Конический редуктор
- Принадлежности для элементов электромеханических приводов

Элементы линейных электромеханических приводов Изделия в данном разделе



Линейный блок KLE

- Линейный блок высокой точности и компактных размеров – поставляется в полностью собранном виде.
- Функциональные элементы закрыты, что обеспечивает безопасность и чистоту во время работы

510



Линейный блок KRF

- Высокопрочные стальные ползозы встроены в направляющий профиль
- Скрежывающиеся ролики с высоким соотношением нагрузка/размер

518



Реверсивные блоки для зубчатой передачи

- Приводной и реверсивный блоки для зубчатой передачи R25 T10
- Шлицевая ступица или ступица, обработанная по требованиям заказчика

522



Противореверсивные блоки для зубчатого ремня

- Подвижные оси для мобильных систем
- Привод с реверсивным блоком для зубчатого ремня на каретке

531



Зубчатый ремень

- Жесткое малошумное приводное устройство
- Зубчатый полиуретановый ремень со стальным армированием обеспечивает долгий срок службы

533



Цепной привод

- Цепной привод для линейных блоков
- Идеально подходит для реализации простых приводов

537



Реечный привод

- Рейка полностью скрыта в продольном пазу профиля
- Высокая жесткость привода при минимальных размерах

539



Шариковинтовой блок KGT

- Для линейных блоков с исключительной точностью позиционирования
- Износостойкий шпиндель обеспечивает долгий срок службы

542



Конический редуктор WG

- Для крепления приводов в практически любом положении
- Пять вариантов крепления в диапазоне от 90° до 360°

544



Муфты

- Компенсация рассогласований
- Амортизация биений на приводе

547



Корпус муфты

- Устойчивое соединение между двигателем и линейным блоком
- Может быть модифицирован под размеры муфты и корпуса привода

548



Шлицевые валы

- Для создания приводных и синхронизирующих валов
- Простая силовая передача с разъемным соединением

552



Профили для синхронизирующих валов

- Простое решение для создания синхронизирующих валов между элементами электромеханических приводов
- Угол кручения может быть изменен при помощи уравнивающей муфты

554



Бесконтактный датчик

- Индуктивный бесконтактный датчик для повышения безопасности линейных блоков
- Может устанавливаться в продольные пазы профилей 8 или на реверсивный блок для зубчатого ремня

559



Примечание:







Технические характеристики муфт приведены в разделе 19.

Обзор – кратчайший путь к идеальному элементу электромеханического привода

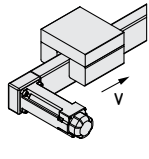
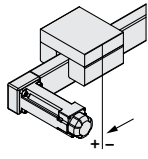
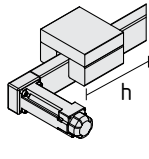
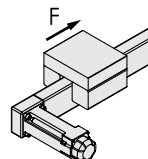
Элементы электромеханических приводов – прекрасное дополнение к линейным блокам, поставляемым компанией item. На их основе можно создать надежные и точные силовые передачи для автоматизированных процессов. Предлагаемые решения охватывают несколько задач, благодаря чему при любых требованиях можно подобрать идеальное сочетание линейного блока и элемента электромеханического привода.

Два решения «под ключ» (KLE, KRF) упрощают создание типовых линейных блоков. В их состав входят отдельные подобранные компоненты, которые поставляются готовыми к установке, что, следовательно, позволяет уменьшить расходы на планирование и монтаж.

- Линейные блоки KLE – чрезвычайно компактные устройства, представляющие собой сочетание роликовой направляющей и привода с зубчатым ремнем. Все приводные и направляющие элементы находятся внутри прочного профиля-кожуха, который обеспечивает их защиту. Выпускаются блоки двух размеров.
- Линейный блок KRF обладает исключительным соотношением нагрузка/размеры, позволяет экономить производственное пространство. Скрежывающиеся роликовые направляющие и привод с зубчатым ремнем – прочная и стойкая к кручению конструкция. Ещё одно достоинство системы – каретка из цельного алюминия.

Элементы электромеханических приводов – сравнение	Скорость (макс.)	Точность повторения	Длина хода (макс.)	Движущая сила (макс.)
				
Линейный блок KLE  510 <ul style="list-style-type: none"> ▪ Компактное решение с ремненным приводом «под ключ» ▪ Заводская сборка, готовность к монтажу 	10 м/с	0,1 мм	5 700 мм	1 500 Н
Линейный блок KRF  518 <ul style="list-style-type: none"> ▪ Исключительная стойкость к кручению и прочность ▪ Решение с ремненным приводом «под ключ», заводская сборка 	10 м/с	0,1 мм	5 700 мм	1 000 Н
Привод с зубчатым ремнем  522 <ul style="list-style-type: none"> ▪ Универсальное решение для высоких скоростей ▪ Идеально подходит для систем с большим ходом 	5 м/с	0,15 мм	11 700 мм	2 100 Н
Цепной привод  537 <ul style="list-style-type: none"> ▪ Надежность в загрязненной окружающей среде ▪ Непрерывно высокая мощность 	2 м/с	0,5 мм	5 700 мм	1 400 Н
Реечный привод  538 <ul style="list-style-type: none"> ▪ Идеально подходит для вертикальных перемещений ▪ Исключительная жесткость и точность 	3 м/с	0,1 мм	5 700 мм	1 000 Н
Шариковинтовой блок  540 <ul style="list-style-type: none"> ▪ Высокая точность всех приводов item ▪ Низкий износ, непревзойденная жесткость 	1 м/с	0,05 мм	2 700 мм	2 000 Н

Примечание:

Элементы электромеханических приводов, поставляемые компанией item, могут работать с любыми двигателями. Пользователи могут выбирать двигатели, которые наилучшим образом соответствуют их требованиям. Установка выбранного двигателя осуществляется посредством эластичных муфт. Возможна также синхронизация приводов. Описание муфт приведено в данном разделе.





Линейные блоки KLE

Высокая производительность при компактных размерах

- Линейный блок высокой точности и компактных размеров – поставляется в полностью собранном виде.
- Функциональные элементы закрыты, что обеспечивает безопасность и чистоту во время работы
- Долговечный привод с зубчатым ремнем почти не требует обслуживания
- Гибкий приводной комплект обеспечивает соединение с практически любым двигателем



Выпускаются линейные блоки KLE двух конструкций. Благодаря продольным пазам профиля-кожуха, существует множество вариантов установки и крепления KLE.

Все направляющие и элементы электромеханических приводов находятся внутри прочного профиля-кожуха, который обеспечивает их защиту. Такая комплексная конструкция позволяет сократить вероятность выхода из строя из-за загрязнения, а также уменьшить опасности, связанные с движущимися частями.

Благодаря модульному принципу конструкции, KLE могут размещаться в кожухах любой длины до 6000 мм. KLE типа LR оснащаются каретками с роликовыми подшипниками, которые перемещаются по направляющим валам под действием зубчатых ремней. Зубчатый ремень закрывает роликовую направляющую, которая проходит внутри кожуха.

Для установки на KLE двигателя используются специальные приводные блоки, заблаговременно собранные для этой цели на базе приводных комплектов и соединительных элементов.

Такой модульный подход к организации приводов позволяет использовать практически любой двигатель. Кроме того, можно связать два KLE при помощи синхронизирующих комплектов.

Торговые партнеры компании item поставляют KLE в полностью собранном и готовом к работе виде. Модульная конструкция не требует сложной механической обработки, позволяет сократить сроки поставки, облегчает монтаж и техническое обслуживание.

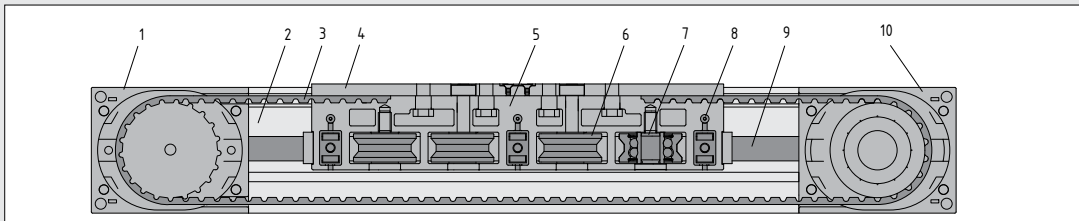

- | | |
|-------------------------------------------------------------------------|-------------------------------------------------------------------|
| 1 Приводной блок KLE с возможностью крепления двигателя и синхронизации | 6 Регулируемые ролики |
| 2 Профиль KLE | 7 Неподвижные ролики |
| 3 Зубчатый ремень АТ с подкладкой из ПА-ткани | 8 Смазочная система |
| 4 Пластина-крышка для каретки KLE | 9 Вал |
| 5 Каретка KLE с креплением на ремне | 10 Реверсивный блок KLE со встроенным натяжителем зубчатого ремня |

Определение длины хода

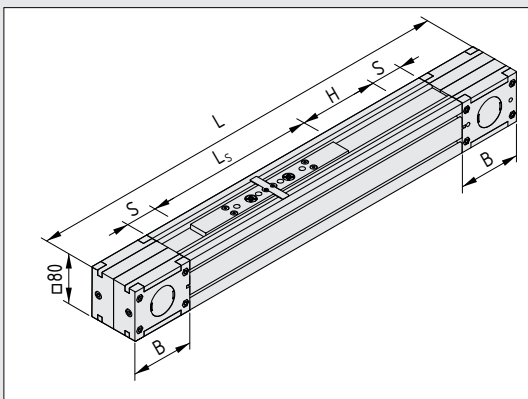

Зная рабочий ход H , можно вычислить полную длину KLE L по следующей формуле:

$$L = 2 \times B + 2 \times S + L_s + H$$

[мм]	KLE 6 60x60	KLE 8 80x80
Длина корпуса B	75.0	100.0
Безопасное расстояние S	26.0	63.5
Длина каретки L_s	198.0	273.0

Примечание: Указанные безопасные расстояния S относятся только к средним рабочим условиям. В зависимости от области применения (скорость движения, нагрузка), могут потребоваться другие безопасные расстояния.

Параметры нагрузки KLE

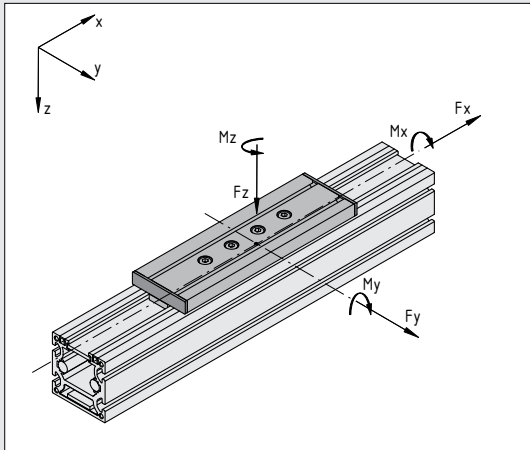

Упрощенный метод определения максимально допустимой нагрузки на роликовые направляющие KLE:

KLE	$M_{x \text{ макс.}}$ [Нм]	$M_{y \text{ макс.}}$ [Нм]	$M_{z \text{ макс.}}$ [Нм]	$F_{y \text{ макс.}}$ [Н]	$F_{z \text{ макс.}}$ [Н]
6 60x60	25	50	100	750	500
8 80x80	50	100	150	1,500	1,000

$$\frac{|M_x|}{M_{x \text{ макс.}}} + \frac{|M_y|}{M_{y \text{ макс.}}} + \frac{|M_z|}{M_{z \text{ макс.}}} + \frac{|F_y|}{F_{y \text{ макс.}}} + \frac{|F_z|}{F_{z \text{ макс.}}} \leq 1$$

Отклонение KLE

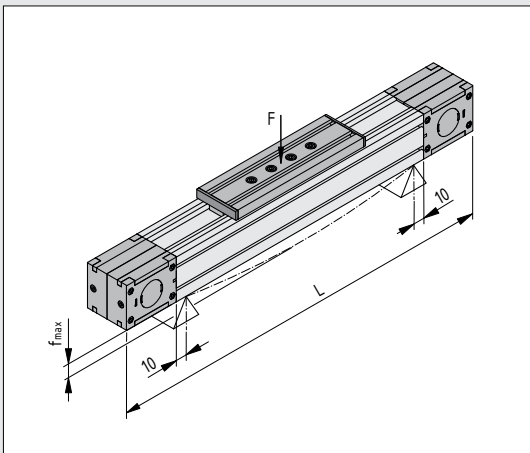

Максимальное отклонение $f_{\text{макс}}$ системы определяется сечением профиля, его свободной длиной и прилагаемыми к нему усилиями. Оно не должно превышать 1 мм/м.

Если требуются линейные перемещения высокой точности, профиль KLE должен быть установлен на подходящие для этого опоры.

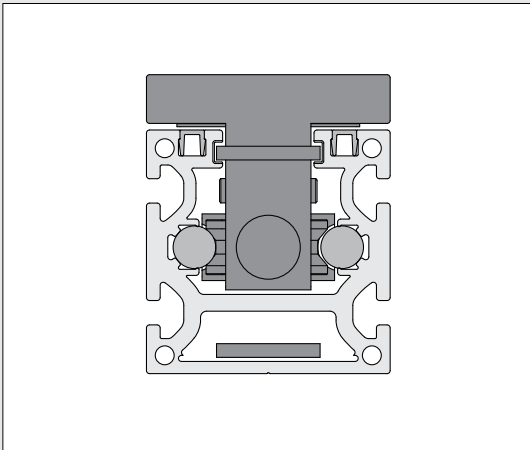

Расчет отклонения основан на данных о моментах инерции профилей:

$z \begin{matrix} y \\ x \end{matrix}$	Профиль KLE 6 60x60	Профиль KLE 8 80x80
I_y	44.32 cm ⁴	135.59 cm ⁴
I_z	57.46 cm ⁴	179.77 cm ⁴
I_t	7.23 cm ⁴	20.31 cm ⁴
W_y	13.08 cm ³	29.88 cm ³
W_z	19.15 cm ³	44.94 cm ³

Формула для вычисления зависит от того, как прикладывается нагрузка.

Линейный блок в сборе - с переменной длиной хода (H), приводным и реверсивным блоками, профилем-кожухом со встроенной роликовой направляющей на упрочненных направляющих валах, с отсутствующим люфтом. Зубчатый ремень и его направляющие канавки выполняют функции лабиринтного уплотнения. Натяжитель зубчатого ремня встроены в реверсивный блок вместе с установленными на шариковых подшипниках шкивах.

Направляющая каретка на четырех роликовых подшипниках. Обеспечивается смазка контактных поверхностей роликов (требует замены через каждые 6 месяцев или 2500 км).

Блок KLE обладает исключительной точностью и низким уровнем вибраций при линейном перемещении.

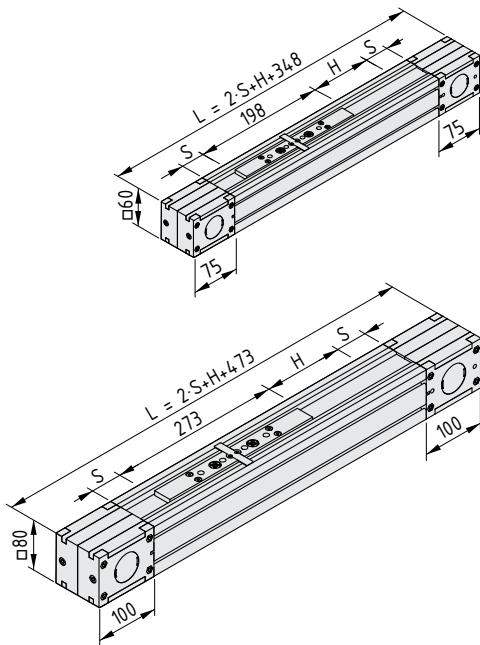

Линейный блок в сборе KLE 6 60x60 LR



$L_{\text{мин}} = 400 \text{ мм}$ $S = 26 \text{ мм}$ $H_{\text{макс}} = 5750 \text{ мм}$
 $m_1 = 4,8 \text{ кг}$ $m_2 = 5 \text{ г/мм}$
 Общий вес $m = m_1 + H \times m_2$
 Повторяемость = 0,1 мм
 Макс. ускорение 10 м/с²
 Макс. скорость перемещения 10 м/с
 Монтажная инструкция

1 шт.

0.0.605.07

Линейный блок в сборе KLE 8 80x80 LR



$L_{\text{мин}} = 600 \text{ мм}$ $S = 63,5 \text{ мм}$ $H_{\text{макс}} = 5600 \text{ мм}$
 $m_1 = 11,6 \text{ кг}$ $m_2 = 8,8 \text{ г/мм}$
 Общий вес $m = m_1 + H \times m_2$
 Повторяемость = 0,1 мм
 Макс. ускорение 10 м/с²
 Макс. скорость перемещения 10 м/с
 Монтажная инструкция

1 шт.

0.0.605.02



Пластина-каретка KLE

- Совместима с линейными блоками KLE
- Продольные пазы профилей обеспечивают универсальные возможности крепления
- Крепление к поперечинам и зажимам



Пластина-каретка KLE 6 60x60



Профиль X 6 60x12, алюминий, естественный цвет
 2 заглушки X 6 60x12, PA-GF, цвет серый
 4 винта с внутренним шестигранником DIN 912 M6x25, сталь, блестящее цинковое покрытие
 4 шайбы DIN 433-6.4, сталь, блестящее цинковое покрытие
 $m = 275.0 \text{ г}$

1 комплект

0.0.609.25

Пластина-каретка KLE 8 80x80



Профиль X 8 80x16, алюминий, естественный цвет
 2 заглушки 8 80x16, PA-GF, цвет черный
 4 винта с внутренним шестигранником DIN 912 M8x80, сталь, блестящее цинковое покрытие
 4 шайбы DIN 433-8.4, сталь, блестящее цинковое покрытие
 $m = 675.0 \text{ г}$

1 комплект

0.0.609.24

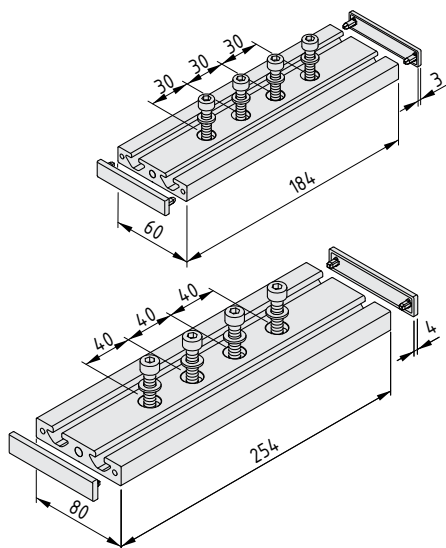



Приводные комплекты KLE

- Для подключения практически любого двигателя или привода
- Совместимость с линейными блоками KLE
- Двигатель и линейный привод соединяются муфтой с эластичной вставкой
- Крутящий момент двигателя передается без люфта

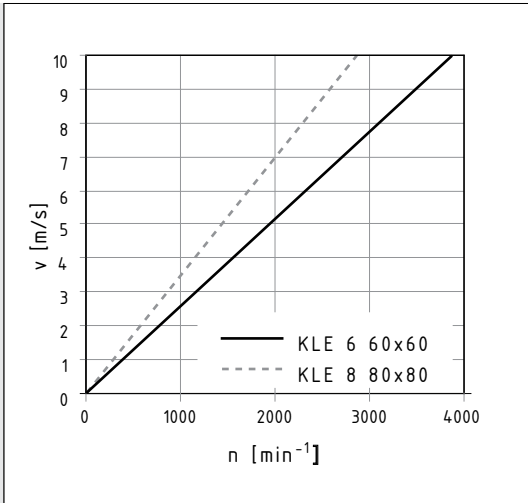

Приводной комплект крепится между линейным приводом и двигателем. Вал двигателя с приводным блоком линейного привода KLE соединяется через муфту с эластичной вставкой.

Подготовленная полумуфта и ступица шкива соединяются посредством тугй посадки и болтов. Эластичная вставка муфты передает крутящий момент без люфта.

Коэффициенты передачи приводных блоков KLE

Эффективный радиус шкива
 KLE 6 60x60: $r_w = 24,5$ мм
 KLE 8 80x80: $r_w = 33,5$ мм

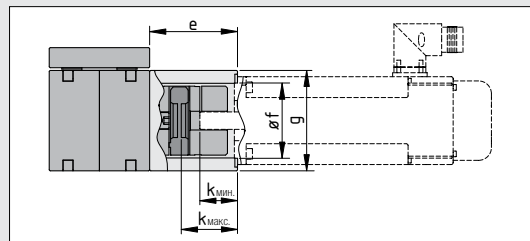
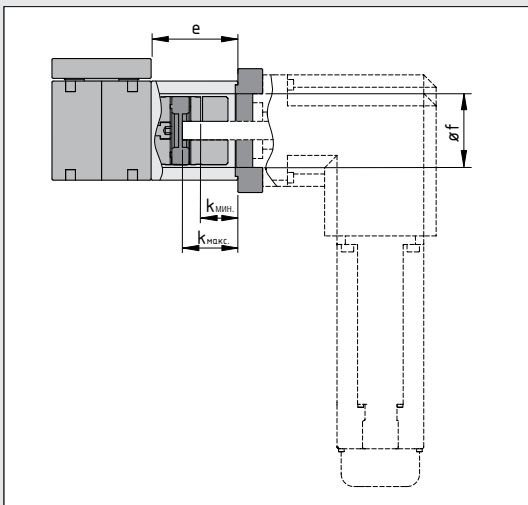

[мм]	KLE 6 60x60	KLE 8 80x80
e	62	70
ø f _{мин.}	47	59.5
g	60	80
k _{мин.}	34	30
k _{макс.}	38	44

Конструкция приводного комплекта позволяет достаточно просто произвести механическую обработку, необходимую для сопряжения с устанавливаемым двигателем:

- Отверстие в универсальной полумуфте легко расширяется под вал двигателя. При необходимости можно выполнить параллельные шпоночные пазы и т.п.

- Переходная пластина может быть обработана в соответствии с конструкцией фланца двигателя. Следовательно, в качестве привода для KLE может использоваться практически любой двигатель.

Между деталями корпуса необходимо обязательно установить центрующий элемент из комплекта поставки: это позволит избежать ошибок выравнивания во время сборки.

При выборе двигателя необходимо учитывать допустимые крутящие моменты для приводных блоков и муфты. Для того, чтобы сделать крепление привода более жестким, может потребоваться установить под двигатель опору из профилей.

Ступицы полумуфт могут быть рассверлены под диаметр вала двигателя/редуктора. Если двигатель развивает большой крутящий момент, рекомендуется установить шпонку DIN 6885 T1.

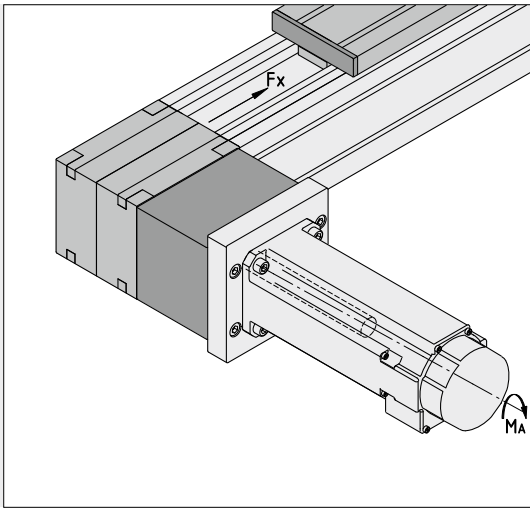

Упрощенный метод определения максимально допустимой нагрузки на элементы электро-механических приводов KLE:

Зажимное соединение между валом двигателя и муфтой KLE 6 60x60 KLE 8 80x80		
Зажимной винт	M6	M6
Момент затяжки [Нм]	10.5	10.5
Диаметр отверстия D [мм] под вал двигателя	D6-D20	D8-D28
Передающийся крутящий момент $M_{A \text{ макс}}$ [Нм]	12	30
Жесткое соединение между валом двигателя и муфтой (например, шпонка) KLE 6 60x60 KLE 8 80x80		
Передающийся крутящий момент $M_{A \text{ макс}}$ [Нм]	12	50
Допустимая рабочая нагрузка на приводной блок при $v_{\text{ср.}} = 1,5 \text{ м/с}$		
$F_{x \text{ макс}}$ [Н]	KLE 6 60x60	KLE 8 80x80
	500	1,500

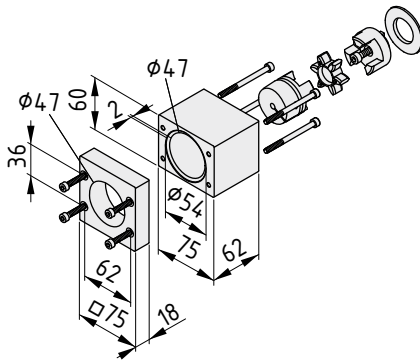

Приводной комплект KLE 6 60x60



- 1 Корпус муфты приводного блока KLE 6 60x60, Al
- 1 Переходная пластина KLE 6 60x60, Al
- 1 Пластина муфты D30/D55
- 1 Полумуфта D40/D5, Al - макс. диаметр для сверления $\varnothing 24\text{mm}$
- 1 Полумуфта D40/D15, St и Al
- 1 Вставка муфты D40, PU, цвет зеленый
- 1 Центрирующий элемент D40 KLE 6 60x60, St
- 4 Винта с внутренним шестигранником DIN 912-M5x25, St, блестящее цинковое покрытие
- 4 Винта с внутренним шестигранником DIN 912-M5x65, St, блестящее цинковое покрытие
- 1 Винт с внутренним шестигранником DIN 912-M6x20, St, блестящее цинковое покрытие

1 комплект

0.0.609.80

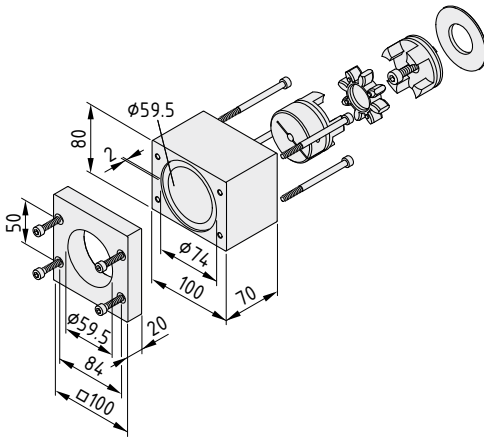

Приводной комплект KLE 8 80x80



- 1 Корпус муфты приводного блока KLE 8 80x80, Al
- 1 Переходная пластина KLE 8 80x80, Al
- 1 Пластина муфты D55/D8, Al - макс. диаметр для сверления $\varnothing 28\text{mm}$
- 1 Полумуфта D55/D34, St и Al
- 1 Вставка муфты D55, PU, цвет зеленый
- 1 Центрирующий элемент D55 KLE 8 80x80, St
- 4 Винта с внутренним шестигранником DIN-912 M6x25, St, блестящее цинковое покрытие
- 4 Винта с внутренним шестигранником DIN-912 M6x85, St, блестящее цинковое покрытие
- 1 Винт с внутренним шестигранником DIN-912 M8x25, St, блестящее цинковое покрытие

1 комплект

0.0.609.77



Синхронизирующие комплекты KLE

- Для соединения двух линейных блоков KLE общим валом
- Гибкое соединение обеспечивается двумя муфтами

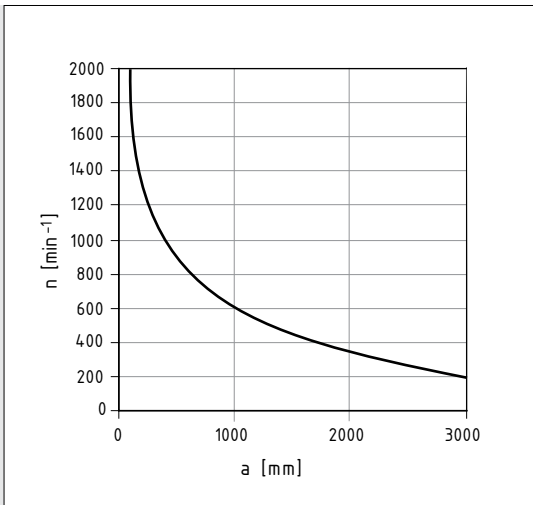

Допустимая частота вращения синхронизирующего вала зависит от его длины.

n = Частота вращения синхронизирующего вала

a = Расстояние между линейными блоками

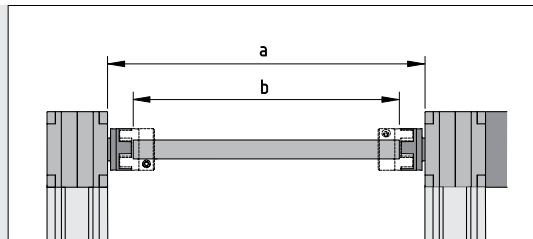

Стальная труба подходящей длины дополняет синхронизирующий комплект до синхронизирующего вала в сборе.

	KLE 6 60x60	KLE 8 80x80
Труба	D20x3 St	D25x3 St
b	a - 65 мм	a - 70 мм
a	Расстояние между линейными блоками	

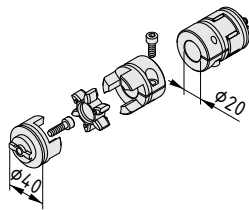

Синхронизирующий комплект KLE 6 60x60

- 2 полумуфты D40 KLE 6 60x60, алюминий
- 2 полумуфты D40/D20, алюминий
- 2 вставки для муфт D40, PU 64 Sh D, цвет зеленый
- 2 винта с внутренним шестигранником DIN 912 M6x20, сталь, блестящее цинковое покрытие
- m = 285.0 g

1 комплект 0.0.609.81

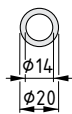

Стальная труба D20x3 St

Сталь	m [kg/m]	I _x [cm ⁴]	I _y [cm ⁴]	I _t [cm ⁴]	W _x [cm ³]	W _y [cm ³]	
	1.26	1.19	1.19	1.18	1.19	1.19	
блестящее цинковое покрытие, длина макс. 6000 мм							0.0.609.86
блестящее цинковое покрытие, 1 шт., длина 6000 мм							0.0.609.85

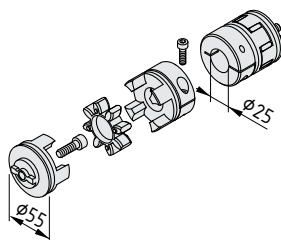

Синхронизирующий комплект KLE 8 80x80

- 2 полумуфты D40 KLE 8 80x80, алюминий
- 2 полумуфты D55/D25, алюминий
- 2 вставки для муфт D55, PU 64 Sh D, цвет зеленый
- 2 винта с внутренним шестигранником DIN 912 M8x25, сталь, блестящее цинковое покрытие
- m = 715.0 g

1 комплект 0.0.609.78

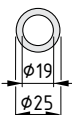

Стальная труба D25x3 St

Сталь	m [kg/m]	I _x [cm ⁴]	I _y [cm ⁴]	I _t [cm ⁴]	W _x [cm ³]	W _y [cm ³]	
	1.63	2.55	2.55	2.53	2.04	2.04	
блестящее цинковое покрытие, длина макс. 6000 мм							0.0.609.83
блестящее цинковое покрытие, 1 шт., длина 6000 мм							0.0.609.82



Короб для синхронизирующего вала KLE

- Для повышения безопасности вал закрывается коробом
- Предотвращает загрязнение

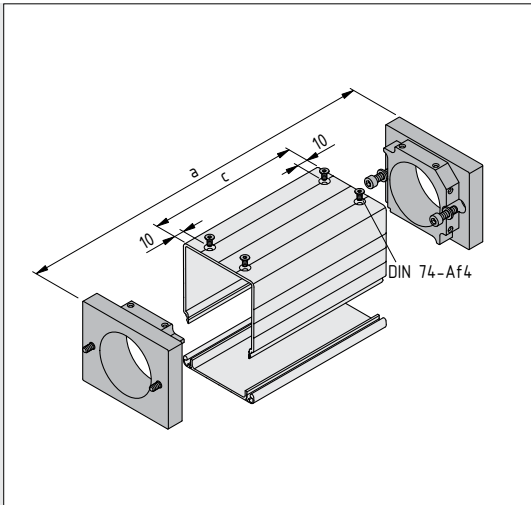

Компоненты, входящие в состав короба для синхронизирующего вала, крепятся между приводными блоками KLE.

KLE 6 60x60:

Профиль-канал U 60x60 E и профиль-крышка D60 E
 $c = a - 24$ мм (Толщина переходной пластины = 12 мм)

KLE 8 80x80:

Профиль-канал U 80x80 E и профиль-крышка D80 E
 $c = a - 32$ мм (Толщина переходного фланца = 16 мм)

a = Расстояние между линейными приводами

c = Длина профилей-каналов

Для крепления профилей-каналов в них должны быть выполнены отверстия DIN 74-Af4.

Профили-каналы 433

Профили-крышки (для установки профилей-каналов) 436

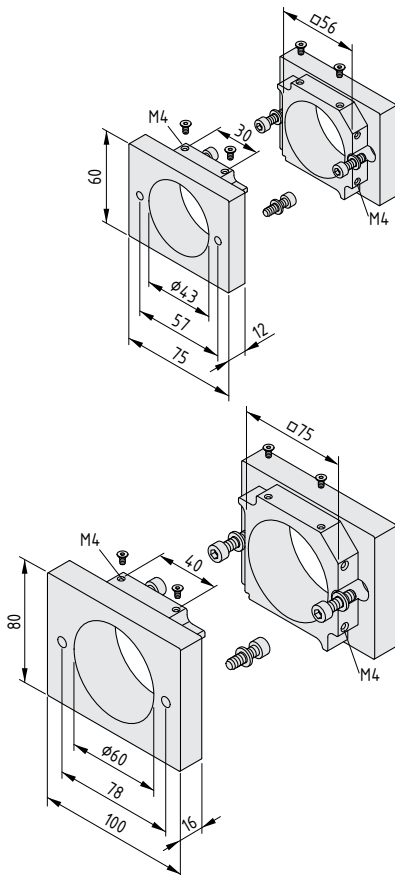

Короб для синхронизирующего вала KLE 6 60x60

- 2 Переходные пластины синхронизатора KLE 6 60x60, Al
- 4 винта с внутренним шестигранником DIN 912-M5x16, St, блестящее цинковое покрытие
- 4 шайбы DIN 433-5,3, St, блестящее цинковое покрытие
- 4 винта с потайной головкой DIN 7991-M4x8, St, блестящее цинковое покрытие
- $m = 300.0$ g

1 комплект

0.0.612.46

Короб для синхронизирующего вала KLE 8 80x80

- 2 Переходные пластины синхронизатора KLE 8 80x80, Al
- 4 винта с внутренним шестигранником DIN 912-M6x20, St, блестящее цинковое покрытие
- 4 шайбы DIN 433-6,4, St, блестящее цинковое покрытие
- 4 винта с потайной головкой DIN 7991-M4x8, St, блестящее цинковое покрытие
- $m = 625.0$ g

1 комплект

0.0.612.45



Бесконтактный датчик KLE

- Линейный блок KLE подготовлен к непосредственной установке выключателей и кабелей
- Бесконтактный датчик KLE может быть закреплен в продольном пазу профиля на корпусе блока
- Индуктивный датчик реагирует на приближение переключающего выступа на каретке

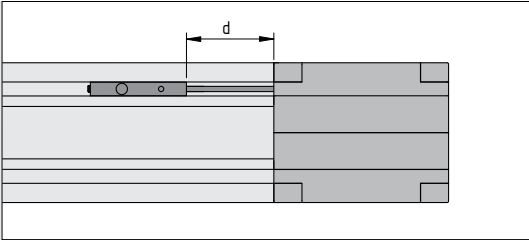

KLE 6 60x60: $d_{\text{мин}} = 80 \text{ мм} + S$
 KLE 8 80x80: $d_{\text{мин}} = 100 \text{ мм} + S$

Примечание: В местах установки бесконтактных датчиков профили-крышки должны иметь зазор.

Информация относится ко всем перечисленным ниже изделиям:

Индуктивный бесконтактный датчик, положительная коммутация

Корпус, алюминий, анодированный, естественный цвет

Крепежный механизм, крепежные винты

Напряжение = 10...30 В

Ток переключения, макс. = 150 мА

Рабочее расстояние = 2 мм

Кабель, серый, l = 10 м; d = 3 мм

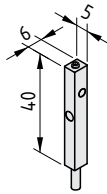

Бесконтактный датчик KLE 6 60x60 - 1NO

m = 125.0 g

1 шт.

0.0.609.31

Бесконтактный датчик KLE 6 60x60 - 1NC

m = 125.0 g

1 шт.

0.0.604.41

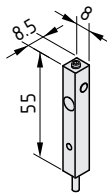

Бесконтактный датчик KLE 8 80x80 - 1NO

m = 125.0 g

1 шт.

0.0.609.30

Бесконтактный датчик KLE 8 80x80 - 1NC

m = 125.0 g

1 шт.

0.0.600.59



Линейные блоки KRF 8 80x40 ZR

Инновационные скрещающиеся роликовые направляющие делают эти блоки особенно компактными

- Высокопрочные стальные полозья встроены в направляющий профиль
- Скрещающиеся ролики с высоким соотношением нагрузка/размер
- Наличие продольных пазов, как у профилей 8, обеспечивает универсальность по отношению к конструкциям заказчика
- Внутренний приводной блок обеспечивает плавное перемещение

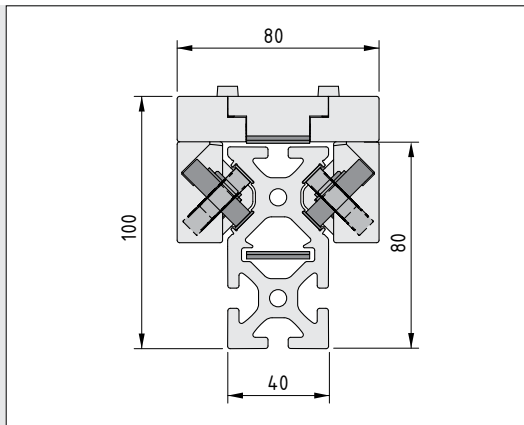

8 роликов, расположенные скрещающимся образом, позволяют устранить люфт и обеспечить максимальную грузоподъемность при компактных размерах.

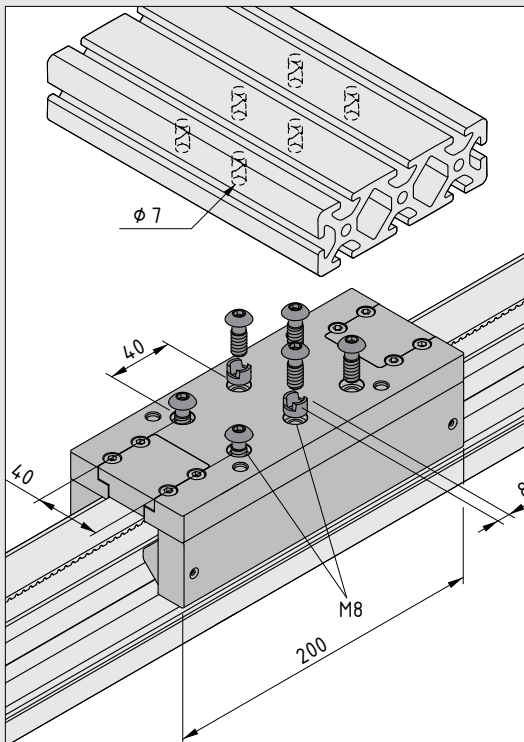
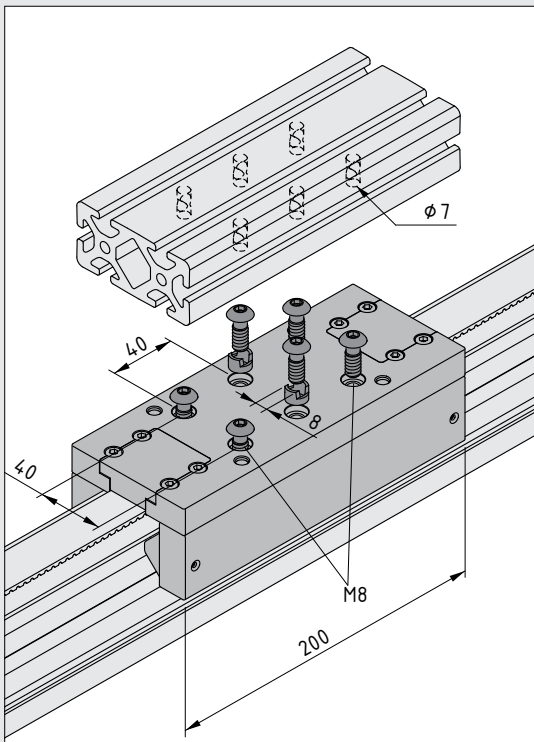

16

Линейный блок в сборе, с переменной длиной хода (H), приводным и реверсивным блоками, опорным профилем со встроенной роликовой направляющей, с отсутствующим люфтом. Натяжитель зубчатого ремня встроен в реверсивный блок, шкивы установлены на роликовых подшипниках.

Направляющая каретка на восьми роликовых подшипниках. Обеспечивается смазка контактных поверхностей роликов (требует замены через каждые 6 месяцев или 2500 км).

Ускорение: макс. 10 м/с²
Скорость хода: макс. 10 м/с

Линейный блок KRF обладает исключительной точностью и низким уровнем вибраций при линейном перемещении. Воспроизводимость ±0.1 мм.

Масса линейного блока KRF определяется длиной хода (без полезной нагрузки):

$$m = m_1 + H \times m_2$$

Параметры нагрузки

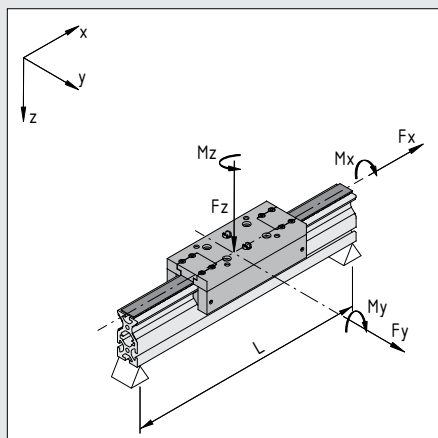

Упрощенный метод определения максимально допустимой нагрузки на роликовые направляющие KRF:

KRF	$M_{x \text{ макс.}}$ [Нм]	$M_{y \text{ макс.}}$ [Нм]	$M_{z \text{ макс.}}$ [Нм]	$F_{y \text{ макс.}}$ [Н]	$F_{z \text{ макс.}}$ [Н]
	50	175	175	2,500	2,500

$$\frac{|M_x|}{M_{x \text{ макс.}}} + \frac{|M_y|}{M_{y \text{ макс.}}} + \frac{|M_z|}{M_{z \text{ макс.}}} + \frac{|F_y|}{F_{y \text{ макс.}}} + \frac{|F_z|}{F_{z \text{ макс.}}} \leq 1$$

Отклонение

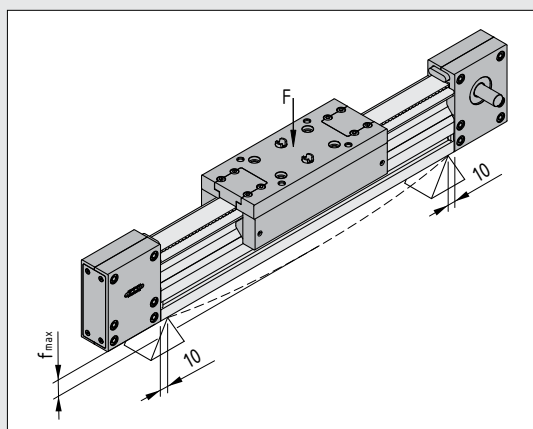

Максимальное отклонение $f_{\text{макс}}$ системы определяется сечением профиля, его свободной длиной и прилагаемыми к нему усилиями. Оно не должно превышать 1 мм/м. Если требуются линейные перемещения высокой точности, профиль KRF должен быть установлен на подходящие для этого опоры.

Расчет отклонения основан на данных о моментах инерции профилей:

Линейные блоки KRF 8	
I_y	95.66 cm ⁴
I_z	22.05 cm ⁴
I_t	20.06 cm ⁴
W_y	23.80 cm ³
W_z	11.02 cm ³

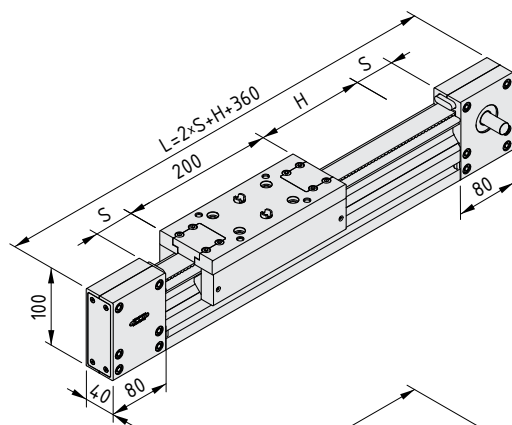

Линейные блоки KRF 8 80x40 ZR, привод слева



$L_{\text{мин}} = 400$ мм
 $S = 20$ мм
 $H_{\text{макс}} = 5.760$ мм
 $m_1 = 5,1$ кг
 $m_2 = 4,5$ г/мм
 Общий вес $m = m_1 + H \times m_2$
 Повторяемость = 0,1 мм
 Макс. ускорение 10 м/с²
 Макс. скорость перемещения 10 м/с
 Руководство по установке

1 шт.

0.0.641.21

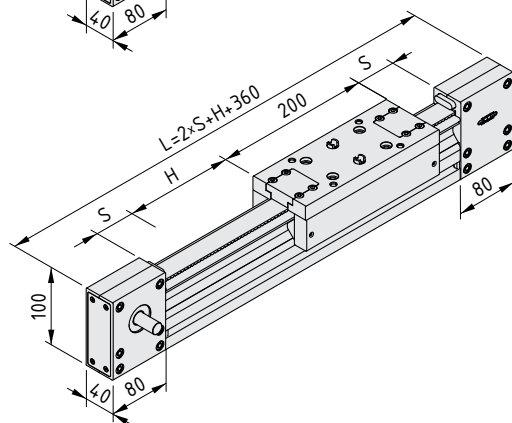

Узел линейных перемещений KRF 8 80x40 ZR, привод справа



$L_{\text{мин}} = 400$ мм
 $S = 20$ мм
 $H_{\text{макс}} = 5.760$ мм
 $m_1 = 5,1$ кг
 $m_2 = 4,5$ г/мм
 Общий вес $m = m_1 + H \times m_2$
 Повторяемость = 0,1 мм
 Макс. ускорение 10 м/с²
 Макс. скорость перемещения 10 м/с
 Руководство по установке

1 шт.

0.0.648.66

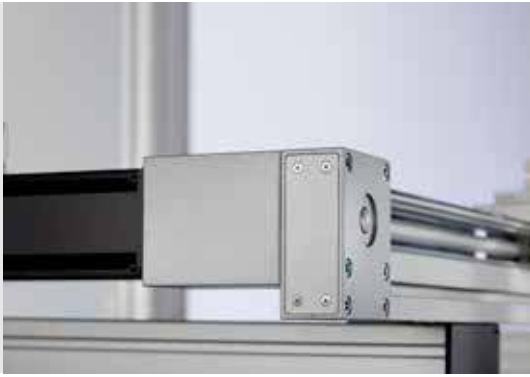

Приводной комплект KRF 8 ZR

- Гибкая муфта обеспечивает соединение с практически любым двигателем
- Совместимость с линейными блоками KRF
- Жесткая передача крутящего момента

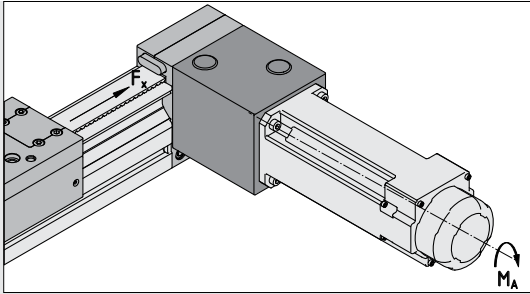

Со стороны двигателя муфту необходимо адаптировать под конструкцию выбранного двигателя. Для этого соответствующие детали должны быть подвергнуты механической обработке:

- В поверхности муфты со стороны двигателя необходимо просверлить отверстия под валы последнего. Возможно также выполнение параллельных шпоночных пазов и т.п.
- Корпус муфты должен быть необходимым образом обработан для соединения с двигателем. Рекомендуется использовать центрующий элемент.

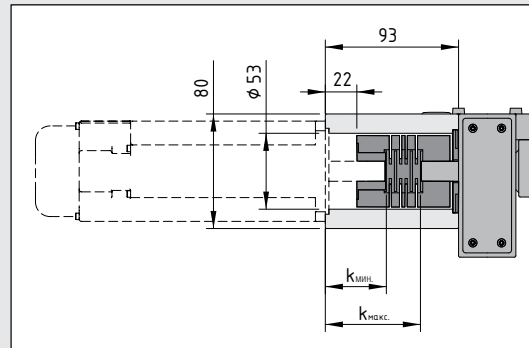
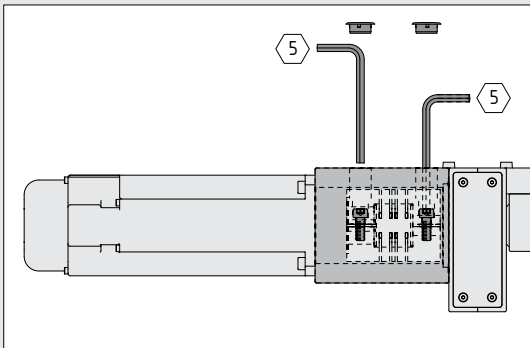

Упрощенный метод определения максимально допустимой нагрузки на элементы электромеханических приводов KRF:

Зажимное соединение между валом двигателя и муфтой	KRF 8
Диаметр отверстия D[мм] под вал двигателя	8 - 25
Передающийся крутящий момент $M_{А\text{ макс}}$ [Нм]	23
Допустимая рабочая нагрузка на зубчатый ремень $F_{Х\text{ макс}}$ [Н]	1,000
Эффективный радиус шкива r_w [мм]	23.1
Зажимной винт	M6
Момент затяжки [Нм]	14.5

[мм]	Длина приводного вала [мм]
$K_{\text{МИН}}$	42
$K_{\text{МАКС}}$	62

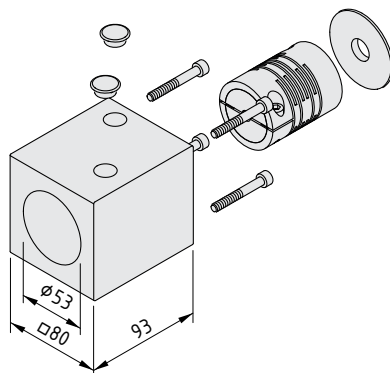

Приводной комплект KRF 8 ZR



- 1 Корпус муфты KRF 8 ZR, Al
- 1 Компенсирующая муфта D50, St, нержавеющая сталь - макс. диаметр отверстия $\varnothing 25\text{мм}$
- 1 Центрующий элемент D32/D48, St
- 4 винта с внутренним шестигранником DIN-912 M6x50, St, блестящее цинковое покрытие
- 2 Заглушки D15, PA, цвет серый
- $m = 1.9\text{ kg}$

1 комплект

0.0.627.46



Держатель для концевого выключателя KRF 8

- Для крепления индуктивного бесконтактного датчика 8 компании item используется продольный паз профиля 8
- Совместимость с линейным блоком KRF и другими линейными блоками

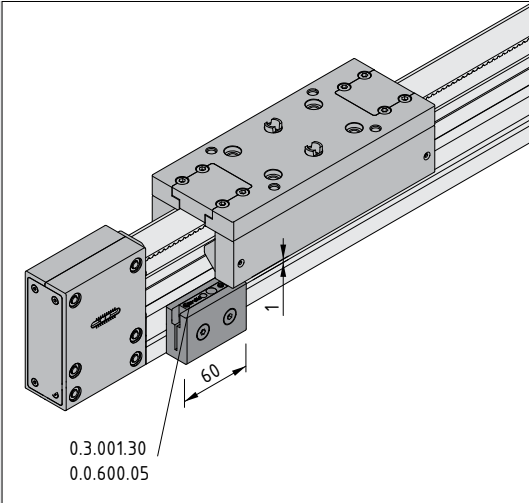

Держатель для концевого выключателя KRF 8 позволяет закрепить концевой выключатель 8 (0.0.600.05 или 0.3.001.30) непосредственно в продольном пазу направляющего профиля KRF (профиль 8).

Бесконтактные датчики

559



Совет:

Держатель для концевого выключателя KRF 8 может также использоваться для определения положения на других линейных блоках компании item.

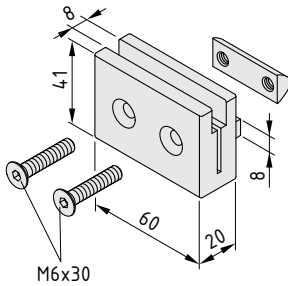

Держатель для концевого выключателя KRF 8



Держатель, алюминий, естественный цвет
2 потайных винта DIN 7991-M6x30, сталь, блестящее цинковое покрытие
Закладная гайка 8 St 2xM6-36
m = 120.0 g

1 шт.

0.0.626.55



Модульные приводы с зубчатым ремнем Реверсивные блоки для зубчатого ремня

- Приводные и реверсивные блоки для приводов с зубчатым ремнем
- Обеспечивают подключение практически любого двигателя
- Доступны приводы со шлицевыми валами или обработанные в соответствии с требованиями заказчика

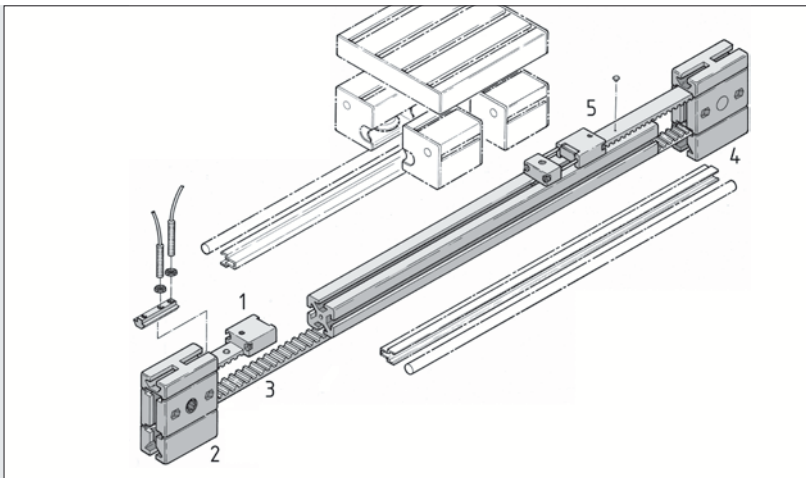

Приводы с зубчатыми ремнями в особенности подходят для систем, обеспечивающих высокую скорость перемещения и обладающих большой длиной хода.

Зубчатый ремень крепится к каретке при помощи натяжителя (1), поворачивается на 180° в реверсивном блоке на конце опорного профиля (2), после чего проходит внутри или вне профиля (3) ко второму реверсивному блоку, где снова поворачивается на 180° (4). Затем свободный конец подсоединяется и натягивается на каретке (5).

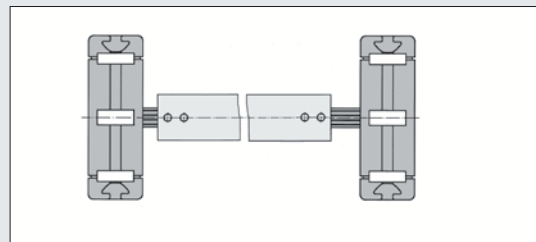
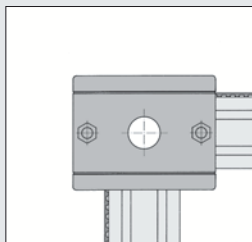
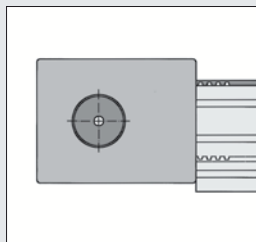
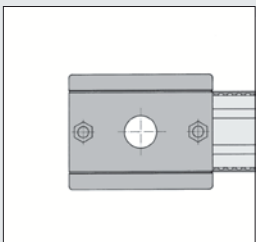

Поворот зубчатого ремня на 180°. Зубчатый ремень возвращается внутри или снаружи профиля. На шкиве зубчатого ремня имеются зубья, которые позволяют соединить его с приводными блоками или шлицевыми / переходными валами. Как вариант, на шкиве может иметься отверстие, которое может быть обработано под соединение вал/ступица другого типа. Корпуса реверсивных блоков для зубчатого ремня имеют продольные пазы для крепления к профилям соответствующих серий.

Специальные проемы в реверсивном блоке могут также использоваться для поворота ремня на 90°, если его обратный маршрут проходит на отдалении от каретки. При необходимости может быть установлена дополнительная каретка, смещенная на 90° относительно первой (используется тот же приводной механизм).

Соединение реверсивных блоков для зубчатого ремня со шлицевыми валами или, если расстояние превышает 500 мм, переходными, полыми или синхронизирующими валами.

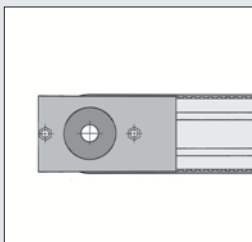
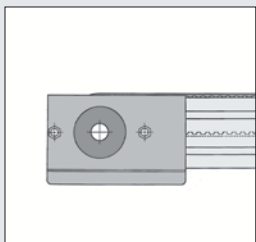
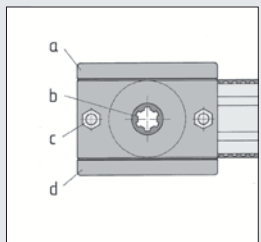

Общее назначение заглушек и крышек для ремня (исключение: Реверсивные блоки для зубчатого ремня R50 и R75)

- При использовании системы в качестве ременного привода верхняя крышка ремня (a) может быть снята
- Шкив зубчатого ремня (b) имеет шлицевую ступицу или отверстие
- Отверстия в пластиковой оболочке (c) для установки корпусов муфты, переходного фланца, редуктора со скошенными зубьями или блока с шариковым винтом. Кроме того, они могут использоваться для соединения с другими реверсивными блоками
- Нижняя крышка ремня (d) при отсутствии места может быть снята



Реверсивные блоки для зубчатого ремня 5 40 R10

- Приводной и реверсивный блоки для зубчатого ремня R10 T5
- Шлицевая ступица или ступица, обработанная по требованиям заказчика
- Могут использоваться различные приводы

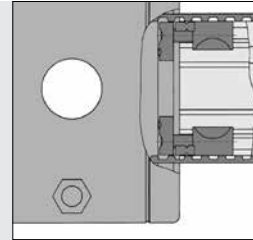
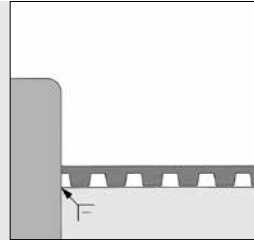
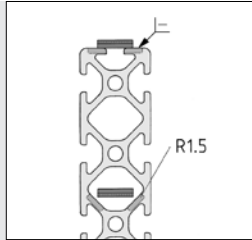
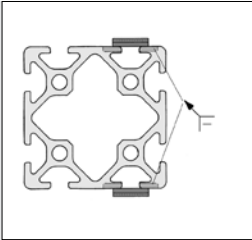

Муфты 547

Для защиты зубчатого ремня от повреждения кромки профилей в месте крепления реверсивного блока необходимо скруглить.

Устанавливается на высоте 40 мм в продольном пазу профиля 5 при помощи комплекта универсальных соединений 5.

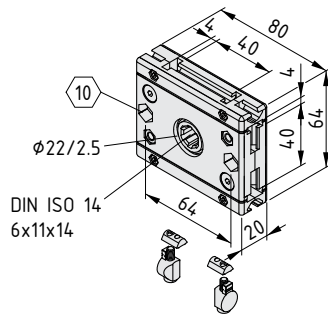

Реверсивный блок для зубчатого ремня 5 40 R10 VK14 5

Реверсивный блок для зубчатого ремня, литой алюминий, черный
 Шкив для зубчатого ремня с шариковым подшипником и шлицевой ступицей, ступица имеет геометрию VK14 для шлицевого вала VK14 DIN ISO 14 - 6x11x14, глубина ступицы 18 мм,
 Один оборот соответствует перемещению на 140 мм, эффективный радиус $r_w = 22.3$ мм,
 Фрикционный момент при 1‰ преднатяге зубчатого ремня: $M_R = 0,05$ Нм
 Макс. нагрузка: $M_D = 3,3$ Нм
 Длина зубчатого ремня внутри реверсивного блока:
 при повороте на 90°: 110 мм
 при повороте на 180° (внешний размер 80): 135 мм
 при повороте на 180° (внешний размер 64): 150 мм
 2 комплекта универсальных креплений 5, литой цинк, блестящее гальваническое покрытие
 Шаг $p = 5$ мм Количество зубьев $z = 28$
 Руководство по эксплуатации и монтажу
 $m = 262.0$ г

1 шт.

0.0.410.01

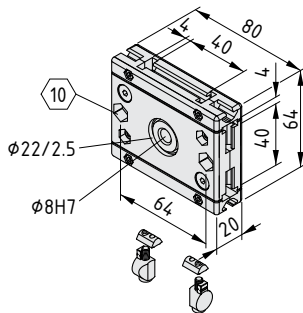

Реверсивный блок для зубчатого ремня 5 40 R10 с отверстием 5

Реверсивный блок для зубчатого ремня, литой алюминий, черный
 Шкив для зубчатого ремня с шариковым подшипником и отверстием $\phi 8H7$, которое можно увеличить до $\phi 15$ мм
 Глубина ступицы 18 мм
 Один оборот соответствует перемещению на 140 мм, эффективный радиус $r_w = 22.3$ мм,
 Фрикционный момент при 1‰ преднатяге зубчатого ремня: $M_R = 0,05$ Нм
 Макс. нагрузка: $M_D = 3,3$ Нм
 Длина зубчатого ремня внутри реверсивного блока:
 при повороте на 90°: 110 мм
 при повороте на 180° (внешний размер 80): 135 мм
 при повороте на 180° (внешний размер 64): 150 мм
 2 комплекта универсальных креплений 5, литой цинк, блестящее гальваническое покрытие
 Шаг $p = 5$ мм Количество зубьев $z = 28$
 Руководство по эксплуатации и монтажу
 $m = 277.0$ г

1 шт.

0.0.410.06



Реверсивные блоки для зубчатого ремня 8 40 R25

- Приводной и реверсивный блоки для зубчатого ремня R25 T10
- Шлицевая ступица или ступица, обработанная по требованиям заказчика
- Могут использоваться различные приводы

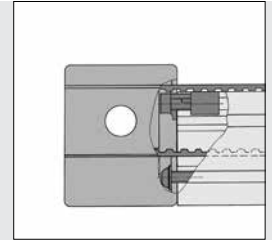
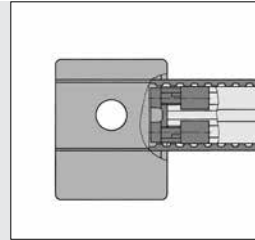
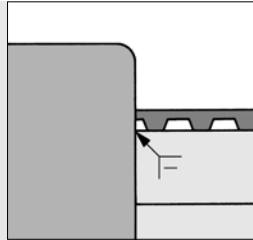
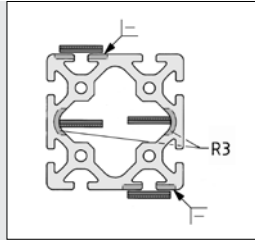
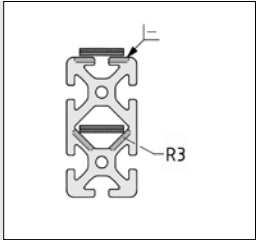

Для защиты зубчатого ремня от повреждения кромки профилей в месте крепления реверсивного блока необходимо скруглить.

Реверсивный блок для зубчатого ремня 8 40 R25 устанавливается на высоте 40 мм в продольном пазу профиля 8 при помощи универсального крепления 8 и специальной закладной гайки, либо в центральное отверстие при помощи винта с полукруглой головкой ISO 7380-M8 и шайбы DIN 125-8.4.

При необходимости специальную закладную гайку можно разделить по центральной линии на две части.

Муфты

547

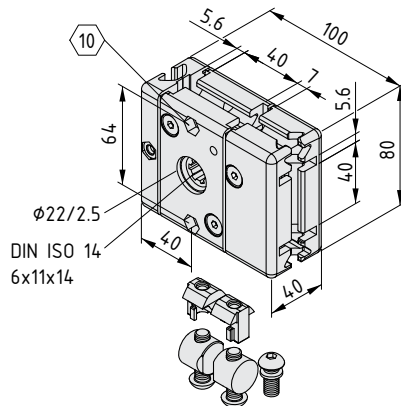

Реверсивный блок для зубчатого ремня 8 40 R25 VK14



Реверсивный блок для зубчатого ремня, литой цинк, черный
Шкив для зубчатого ремня с шариковым подшипником и шлицевой ступицей, ступица имеет геометрию VK14 для шлицевого вала VK14 DIN ISO 14 - 6x11x14, глубина ступицы 30 мм

Один оборот соответствует перемещению на 150 мм, эффективный радиус $r_w = 23,9$ мм

Фрикционный момент при 1% преднатяге зубчатого ремня: $M_R = 0,30$ Нм

Макс. нагрузка: $M_D = 20$ Нм

Длина зубчатого ремня внутри реверсивного блока: при повороте на 90° 140 мм

при повороте на 180° (аварийный размер 100 мм): 160 мм

при повороте на 180° (аварийный размер 80 мм): 200 мм

2 универсальных крепления 8

2 винта с полукруглой головкой ISO 7380-M8x30, сталь, блестящее цинковое покрытие

Специальная закладная гайка M8, литая сталь

Винт с полукруглой головкой ISO 7380-M8x20, сталь, блестящее цинковое покрытие

Шайба DIN 125-8.4, сталь, блестящее цинковое покрытие

Шаг $p = 10$ мм Количество зубьев $z = 15$

Руководство по эксплуатации и монтажу

$m = 1.3$ kg

1 шт.

0.0.337.26

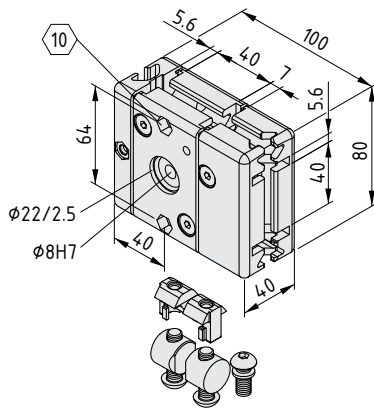
**Реверсивный блок для зубчатого ремня 8 40 R25 с отверстием**

8

Реверсивный блок для зубчатого ремня, литой цинк, черный
 Шкив для зубчатого ремня с шариковым подшипником и отверстием $\varnothing 8H7$, которое можно увеличить до $\varnothing 15$ мм, глубина ступицы 30 мм
 Один оборот соответствует перемещению на 150 мм, эффективный радиус $r_w = 23,9$ мм
 Фрикционный момент при 1‰ преднатяге зубчатого ремня: $M_f = 0,30$ Нм
 Макс. нагрузка: $M_D = 20$ Нм
 Длина зубчатого ремня внутри реверсивного блока:
 при повороте на 90° : 140 мм
 при повороте на 180° (аварийный размер 100 мм): 160 мм
 при повороте на 180° (аварийный размер 80 мм): 200 мм
 2 универсальных крепления 8
 2 винта с полукруглой головкой ISO 7380-M8x30, сталь, блестящее цинковое покрытие
 Специальная закладная гайка M8, литая сталь
 Винт с полукруглой головкой ISO 7380-M8x20, сталь, блестящее цинковое покрытие
 Шайба DIN 125-8.4, сталь, блестящее цинковое покрытие
 Шаг $p = 10$ мм Количество зубьев $z = 15$
 Руководство по эксплуатации и монтажу
 $m = 1.3$ kg

1 шт.

0.0.337.34



Реверсивные блоки для зубчатого ремня 8 80 R25

- Приводной и реверсивный блоки для зубчатого ремня R25 T10
- Переменный аварийный размер от 40 до 80 мм
- Шлицевая ступица или ступица, обработанная по требованиям заказчика
- Могут использоваться различные приводы

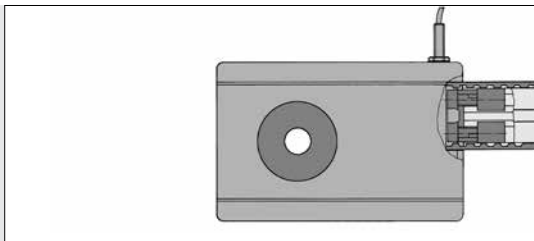

Реверсивный блок для зубчатого ремня 8 80 R25 устанавливается на профиль 5 высотой 40 мм при помощи универсального крепления 8 и специальной закладной гайки, либо на профиль высотой 80 мм при условии разделения закладной гайки в указанной точке излома.

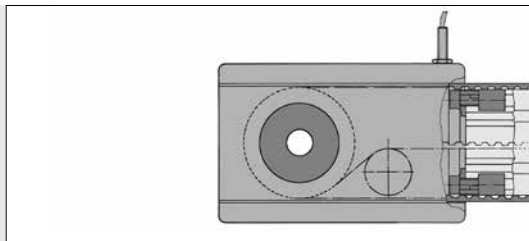

Изменение аварийного размера в пределах от 80 до 40 мм достигается путем изменения маршрута зубчатого ремня внутри блока. Зубчатый ремень прокладывается гладкой обратной стороной по реверсивным шкивам.

В этом случае допустимый крутящий момент привода для реверсивного блока 8 80 R25 ограничивается на уровне $M_D = 40$ Нм.

Кроме того, в этом случае реверсивный блок для зубчатого ремня 8 40 R25 может использоваться в качестве второго реверсивного блока.

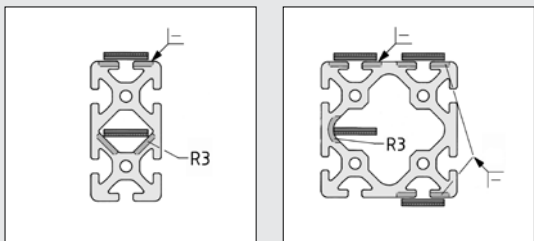

Для защиты зубчатого ремня от повреждения кромки профилей в месте крепления реверсивного блока необходимо скруглить.

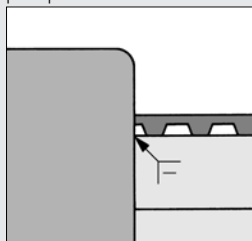

Муфты 547

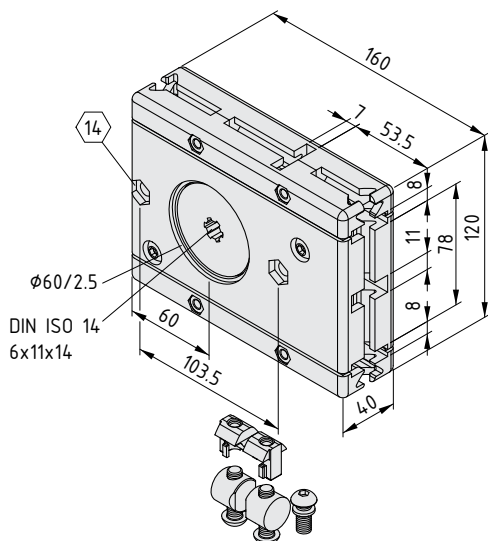

Реверсивный блок для зубчатого ремня 8 80 R25 VK14

Реверсивный блок для зубчатого ремня, литой цинк, черный
Шкив для зубчатого ремня с шариковым подшипником и шлицевой ступицей, ступица имеет геометрию VK14 для шлицевого вала VK14 DIN ISO 14 - 6x11x14, глубина ступицы 29 мм

Один оборот соответствует перемещению на 280 мм, эффективный радиус $r_w = 44,6$ мм
Фрикционный момент при 1% преднатяге зубчатого ремня:

(аварийный размер 40) $M_R = 1,05$ Нм

(аварийный размер 80) $M_R = 0,55$ Нм

Макс. нагрузка: $M_D = 28$ Нм

Длина зубчатого ремня внутри реверсивного блока:

при повороте на 90°: 190 мм

при повороте на 180° (аварийный размер 40): 360 мм

при повороте на 180° (аварийный размер 80): 340 мм

2 универсальных крепления 8

2 винта с полукруглой головкой ISO 7380-M8x30, сталь, блестящее цинковое покрытие

Специальная закладная гайка M8, литая сталь

Шаг $p = 10$ мм Количество зубьев $z = 28$

Руководство по эксплуатации и монтажу

$m = 3.3$ kg

1 шт.

0.0.366.02

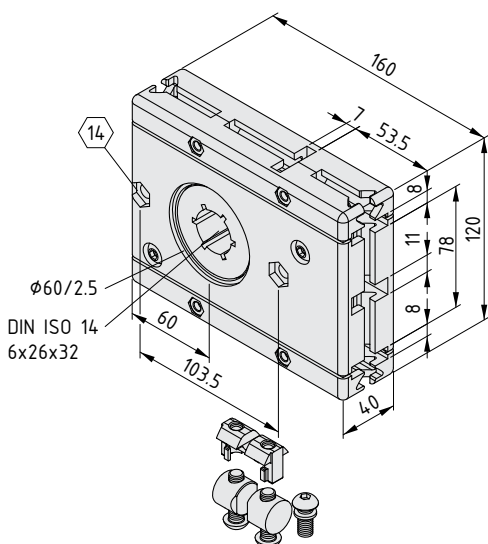
**Реверсивный блок для зубчатого ремня 8 80 R25 VK32**

8

Реверсивный блок для зубчатого ремня, литой цинк, черный
Шкив для зубчатого ремня с шариковым подшипником и шлицевой ступицей, ступица имеет геометрию VK 14 для шлицевого вала VK32 DIN ISO 32 - 6x26x32, глубина ступицы 29 мм

Один оборот соответствует перемещению на 280 мм, эффективный радиус $r_w = 44,6$ мм
Фрикционный момент при 1% преднатяге зубчатого ремня:

(аварийный размер 40) $M_R = 1,05$ Нм

(аварийный размер 80) $M_R = 0,55$ Нм

Макс. нагрузка: $M_D = 52$ Нм

Длина зубчатого ремня внутри реверсивного блока:

при повороте на 90°: 190 мм

при повороте на 180° (аварийный размер 40): 360 мм

при повороте на 180° (аварийный размер 80): 340 мм

2 универсальных крепления 8

2 винта с полукруглой головкой ISO 7380-M8x30, сталь, блестящее цинковое покрытие

Специальная закладная гайка M8, литая сталь

Шаг $p = 10$ мм Количество зубьев $z = 28$

Руководство по эксплуатации и монтажу

$m = 3,2$ кг

1 шт.

0.0.366.11

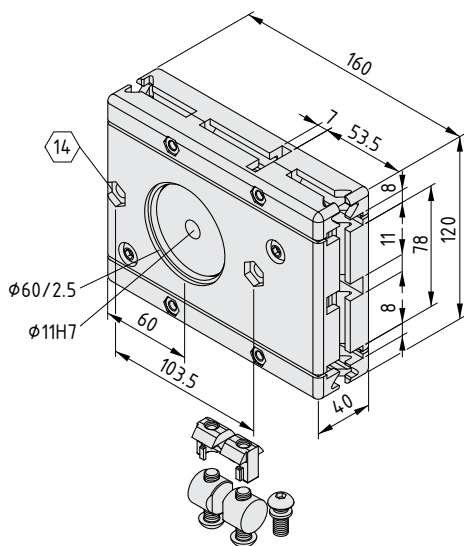
**Реверсивный блок для зубчатого ремня 8 80 R25 с отверстием**

8

Реверсивный блок для зубчатого ремня, литой цинк, черный
Шкив для зубчатого ремня с шариковым подшипником и отверстием $\varnothing 11H7$, которое можно увеличить до $\varnothing 50$ мм, глубина ступицы 29 мм

Один оборот соответствует перемещению на 280 мм, эффективный радиус $r_w = 44,6$ мм
Фрикционный момент при 1% преднатяге зубчатого ремня:

(аварийный размер 40) $M_R = 1,05$ Нм

(аварийный размер 80) $M_R = 0,55$ Нм

Макс. нагрузка: $M_D = 52$ Нм

Длина зубчатого ремня внутри реверсивного блока:

при повороте на 90°: 190 мм

при повороте на 180° (аварийный размер 40): 360 мм

при повороте на 180° (аварийный размер 80): 340 мм

2 универсальных крепления 8

2 винта с полукруглой головкой ISO 7380-M8x30, сталь, блестящее цинковое покрытие

Специальная закладная гайка M8, литая сталь

Шаг $p = 10$ мм Количество зубьев $z = 28$

Руководство по эксплуатации и монтажу

$m = 3,3$ кг

1 шт.

0.0.366.07



Реверсивный блок для зубчатого ремня 8 80 R50 II

- Приводной и реверсивный блоки для зубчатого ремня R50 T10
- Совместимость с профилями 8 размеров 80x80 мм и более
- Шлицевая ступица или ступица, обработанная по требованиям заказчика
- Могут использоваться различные приводы

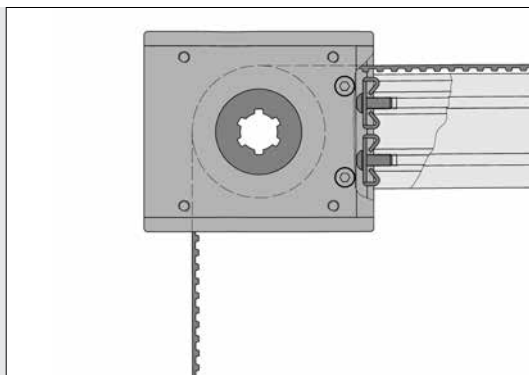
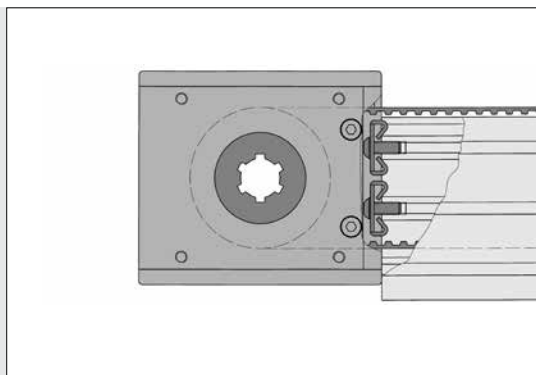

Реверсивный блок для зубчатого ремня 8 80 R50 II устанавливается на профиль высотой 120 мм (возврат ремня в полость профиля) или к профилю высотой 80 мм при помощи комплектов универсальных креплений 8. Для этого реверсивный блок необходимо частично разобрать и заново собрать после установки.

Аварийный размер зубчатого ремня - 80 мм.

Поворот зубчатого ремня R50 T10 на 180°.

Отверстие для зубчатого ремня промаркировано на внутренней стороне и должно быть выбито в заглушке. Если по конструктивным соображениям реверсивный блок устанавливается без заглушки, длина зубчатого ремня внутри него уменьшается на 10 мм.

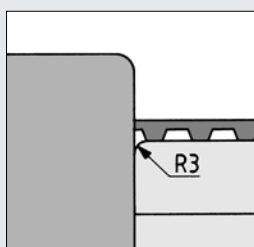
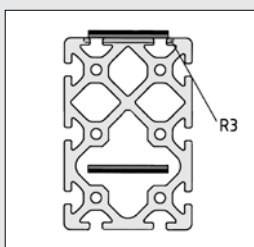
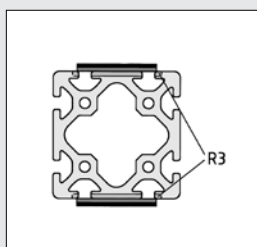

Для защиты зубчатого ремня от повреждения кромки профилей в месте крепления реверсивного блока необходимо скруглить.

Полости профилей 8 120x80 и 8 200x80 позволяют пропустить ремень внутри них.

Муфты

547



Реверсивный блок для зубчатого ремня 8 80 R50 II VK32

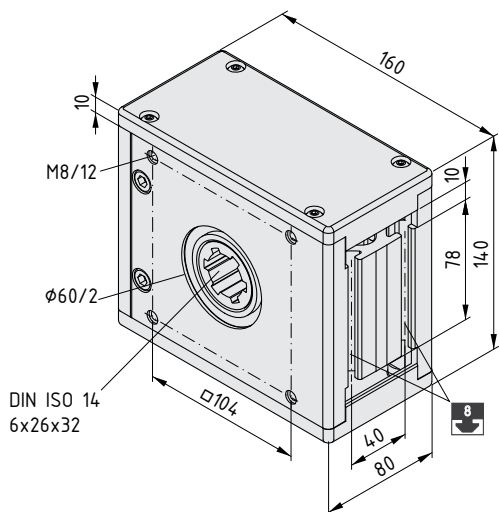

Реверсивный блок для зубчатого ремня, алюминий, черный
Шкив для зубчатого ремня с шариковым подшипником и шлицевой ступицей, ступица имеет геометрию VK32 для шлицевого вала VK32 DIN ISO 14 - 6x26x32, глубина ступицы 75 мм

Один оборот соответствует перемещению на 280 мм, эффективный радиус $r_w = 44,6$ мм
Фрикционный момент при 1‰ преднатяге зубчатого ремня: $M_R = 1,05$ Нм

Макс. нагрузка: $M_D = 92$ Нм

Длина зубчатого ремня внутри реверсивного блока:

при повороте на 90°: 220 мм

при повороте на 180°: 300 мм

Шаг $p = 10$ мм Количество зубьев $z = 28$

$m = 3,9$ kg

1 шт.

0.0.426.19



Реверсивный блок для зубчатого ремня 8 80 R50 II с отверстием

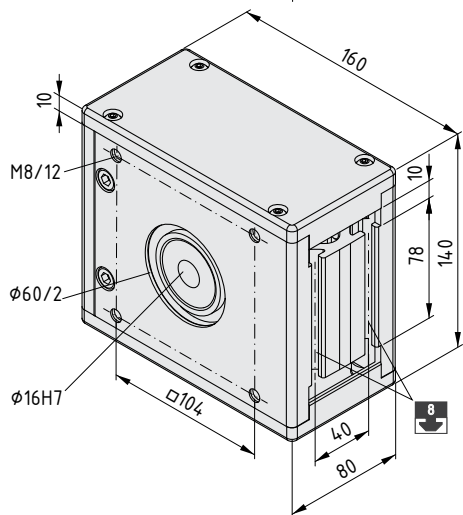

Реверсивный блок для зубчатого ремня, алюминий, черный
Шкив для зубчатого ремня с шариковым подшипником и отверстием $\varnothing 16H7$, которое можно увеличить до $\varnothing 36$ мм, глубина ступицы 75 мм

Один оборот соответствует перемещению на 280 мм, эффективный радиус $r_w = 44,6$ мм
Фрикционный момент при 1‰ преднатяге зубчатого ремня: $M_R = 1,05$ Нм

Макс. нагрузка: $M_D = 92$ Нм

Длина зубчатого ремня внутри реверсивного блока:

при повороте на 90°: 220 мм

при повороте на 180°: 300 мм

Шаг $p = 10$ мм Количество зубьев $z = 28$

$m = 4,2$ kg

1 шт.

0.0.426.21



Противореверсивный блок для зубчатого ремня 8 R25

- Для установки привода на каретку
- Аварийный размер зубчатого ремня 40 мм
- Идеально подходит для вертикальных осей
- Привод с реверсивным блоком для зубчатого ремня 8 40 R25 или 8 80 R25

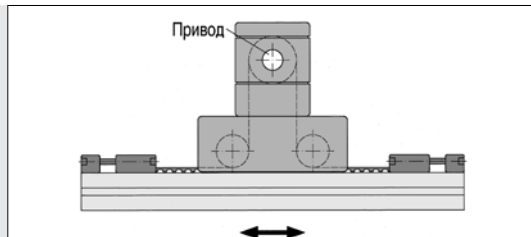

Если используется противореверсивный блок, для крепления ремня к опорному профилю и для его натяжения используется натяжитель зубчатого ремня.

Возможно соединение с реверсивным блоком для зубчатого ремня 8 40 R25 или 8 80 R25

Перемещение опорного профиля с неподвижной кареткой и приводом.

Если зубчатый ремень крепится и натягивается на каретке или на опорном профиле (при помощи противореверсивного блока 8), натяжные блоки необходимо установить у обоих концов зубчатого ремня.

Количество крепежных блоков определяется конкретной областью применения.

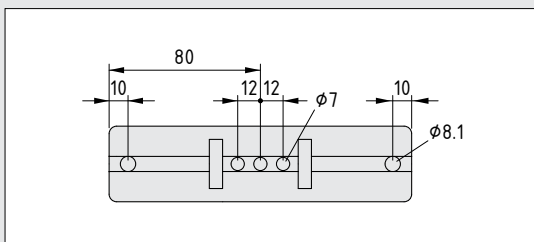

Продольный паз серии 8 на задней стороне противореверсивного блока для зубчатого ремня может использоваться для установки на него реверсивных блоков и бесконтактных датчиков M8.

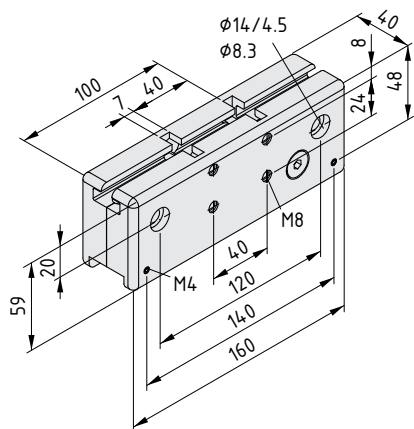

Противореверсивный блок для зубчатого ремня 8 R25



Противореверсивный блок для зубчатого ремня, алюминий, цвет черный

Фрикционный момент при 1% преднатяге зубчатого ремня:

$M_r = 0,30 \text{ Нм}$

Длина зубчатого ремня в противореверсивном блоке:

2 x 105 мм

$m = 770.0 \text{ г}$

1 шт.

0.0.362.00



Противореверсивный блок для зубчатого ремня 8 80 R50

- Для установки привода на каретку
- Аварийный размер зубчатого ремня 80 мм
- Идеально подходит для вертикальных осей
- Привод с реверсивным блоком для зубчатого ремня 8 80 R50 II

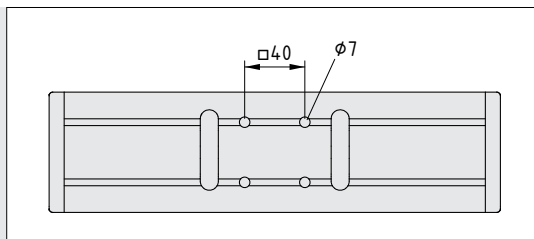

Продольные пазы серии 8 на профиле-кожухе могут использоваться для крепления реверсивного блока для зубчатого ремня и конструкции каретки.

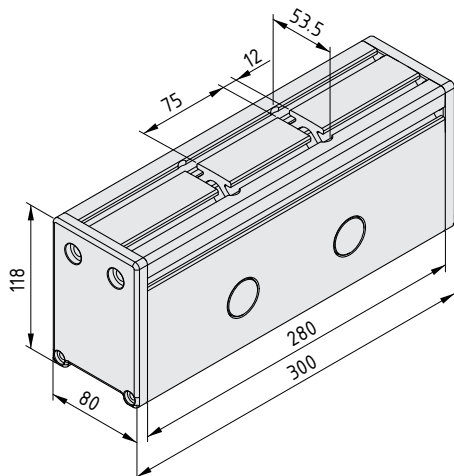

Противореверсивный блок для зубчатого ремня 8 80 R50



Корпус, алюминий, цвет черный
 2 заглушки, РА, цвет черный
 2 реверсивных ролика с шариковыми подшипниками, для зубчатого ремня шириной 50 мм
 Фрикционный момент при 1‰ преднатяге зубчатого ремня:
 $M_R = 0,75 \text{ Нм}$
 Длина зубчатого ремня в противореверсивном блоке:
 2 x 202 мм
 $m = 4.7 \text{ кг}$

1 шт.

0.0.362.07



Зубчатые ремни

- Жесткое малошумное приводное устройство
- Высокая гибкость приводит к тому, что ремень практически не требует обслуживания, даже при малых радиусах гiba
- Стальные кабели в полиуретановой оплетке
- Специально предназначены для установки на реверсивный и противореверсивные блоки для зубчатых ремней компании item



Полная длина зубчатого ремня вычисляется на основе длины опорного профиля и сегментов ремня, находящихся в реверсивных блоках.

Преднатяг должен быть выше или равен ожидаемой рабочей нагрузке. В сумме преднатяг и рабочая нагрузка не должны превышать максимально допустимую нагрузку.

Для того чтобы установить расчетное расстояние ΔL преднатяга, рекомендуется измерить удлинение ремня в ходе натяжения.

Минимально необходимое расстояние является функцией усилия преднатяга F_v :

$$\Delta L = \frac{L \cdot F_v}{1000 \cdot K}$$

L = Полная длина зубчатого ремня в мм

F_v = Усилие преднатяга в Н

K = Коэффициент расширения в Н (эквивалент усилия преднатяга, необходимого для удлинения ремня на 1‰)

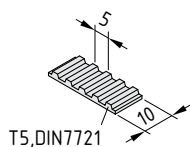

Зубчатый ремень R10 T5

Внутри ремня находится стальная проволока

Допустимая нагрузка 300 Н

$K = 75$ Н

$m = 23$ г/м

цвет черн., длина макс. 50 м

0.0.400.04

цвет черн., 1 рулон, длина 50 м

0.0.400.11

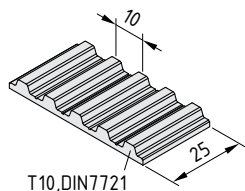

Зубчатый ремень R25 T10

Внутри ремня находится стальная проволока

Допустимая нагрузка 2 400 Н

$K = 500$ Н

$m = 125$ г/м

цвет черн., длина макс. 50 м

0.0.337.10

цвет черн., 1 рулон, длина 50 м

0.0.337.64

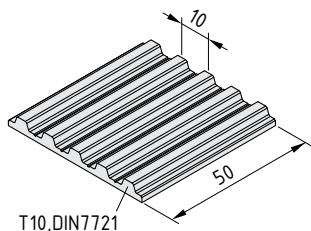

Зубчатый ремень R50 T10

Внутри ремня находится стальная проволока

Допустимая нагрузка 4 200 Н

$K = 1\,000$ Н

$m = 250$ г/м

цвет черн., длина макс. 50 м

0.0.426.03

цвет черн., 1 рулон, длина 50 м

0.0.426.10



Натяжитель зубчатого ремня

- Для крепления и натяжения зубчатых ремней
- Может устанавливаться под кареткой или на торце профиля

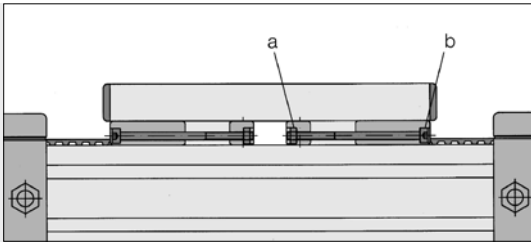

Крепление и натяжение зубчатого ремня на каретке при помощи натяжительного и крепежного блоков, а также соответствующих болтов.

Если система работает при высоких нагрузках, натяжительный и крепежный блоки 8 необходимо дополнительно зафиксировать штифтами (ISO 2338-Ø6 мм). Места установки штифтов указаны подготовленными под них отверстиями Ø5,5 мм.

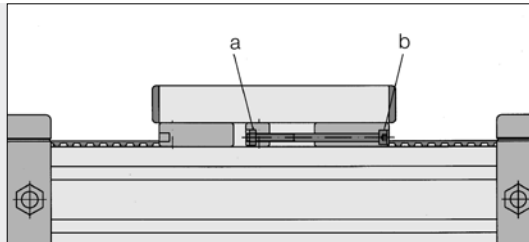
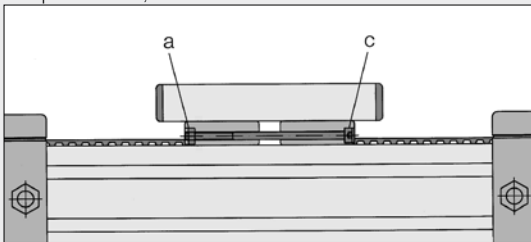

	5 R10	8 R25	8 R50
a = шестигранные гайки DIN 985	M3	M6	M6
b = винты с внутренним шестигранником DIN 912	M3x50	M6x80	M6x100
c = винты с внутренним шестигранником DIN 912	M3x60	M6x100	M6x140

Винты с внутренним шестигранником 

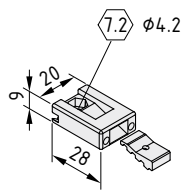

Натяжитель зубчатого ремня, натяжительный блок 5 R10

Натяжительный блок, литой алюминий, цвет черный
Фиксатор, литой алюминий, цвет черный
m = 8.5 g

1 комплект

0.0.400.07

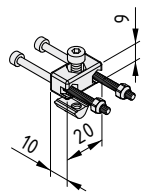

Натяжитель зубчатого ремня, крепежный блок 5 R10

Крепежный блок, литой алюминий, цвет черный
Винт с головкой под ключ DIN 912 M4x10, сталь, блестящее цинковое покрытие
Закладная гайка 5 St M4, блестящее цинковое покрытие
2 шестигранные гайки DIN 985 M3, с самоблокировкой, сталь, блестящее цинковое покрытие
2 винта с головкой под ключ DIN 912 M3x50, сталь, блестящее цинковое покрытие
m = 13.0 g

1 комплект

0.0.400.06

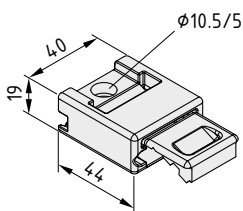

Натяжитель зубчатого ремня, натяжительный блок 8 R25

Натяжительный блок, литая сталь, цвет черный
Фиксатор, литая сталь, цвет черный
m = 136.0 g

1 комплект

0.0.426.29

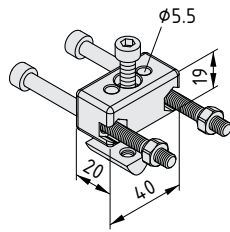

Натяжитель зубчатого ремня, крепежный блок 8 R25



Крепежный блок, литая сталь, цвет черный
 Винт с головкой под ключ DIN 912 M6x25, сталь, блестящее цинковое покрытие
 Закладная гайка 8 St M6, блестящее цинковое покрытие
 2 шестигранные гайки DIN 985 M6, с самоблокировкой, сталь, блестящее цинковое покрытие
 2 винта с головкой под ключ DIN 912 M6x80, сталь, блестящее цинковое покрытие
 m = 128.0 g

1 комплект 0.0.426.30

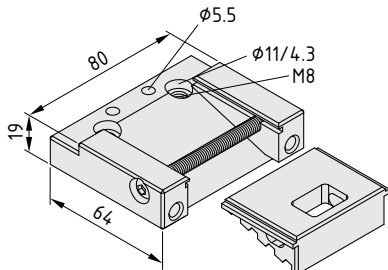

Натяжитель зубчатого ремня, натяжительный блок 8 R50



Натяжительный блок, алюминий, анодированный, цвет черный
 Фиксатор, алюминий, анодированный, цвет черный
 m = 205.0 g

1 комплект 0.0.426.04

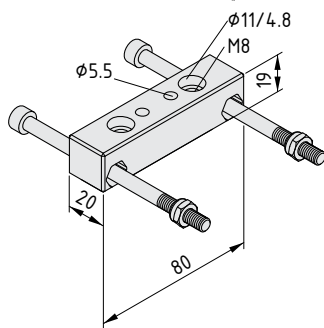

Натяжитель зубчатого ремня, крепежный блок 8 R50



Крепежный блок, алюминий, анодированный, цвет черный
 2 шестигранные гайки DIN 985 M6, с самоблокировкой, сталь, блестящее цинковое покрытие
 2 винта с внутренним шестигранником DIN 912 M6x100, сталь, блестящее цинковое покрытие
 m = 119.0 g

1 комплект 0.0.426.05



Держатель натяжителя зубчатого ремня

- Усиливает крепление натяжителей зубчатых ремней на приводных линейных осях
- Удерживает натяжители и обеспечивает прямое и ровное движение ремня
- Снижает вибрации и разгружает винтовые соединения

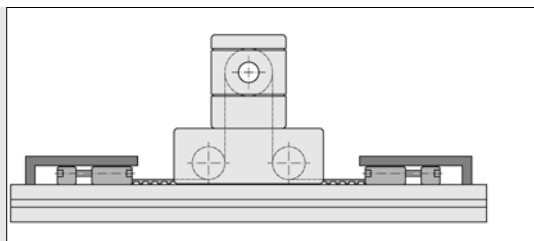

Чертеж линейного привода с подвижной осью. Держатели препятствуют отрыву натяжителей зубчатого ремня от профиля.

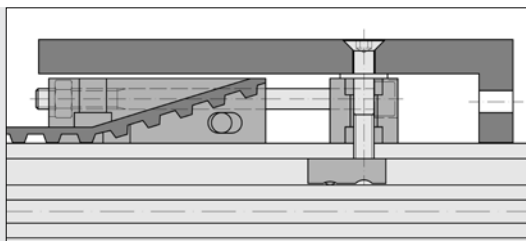

Держатель натяжителя зубчатого ремня привинчивается вместе с крепежным блоком. Доступ к винтам регулировки натяга натяжителя ремня осуществляется через имеющиеся в держателе отверстия.

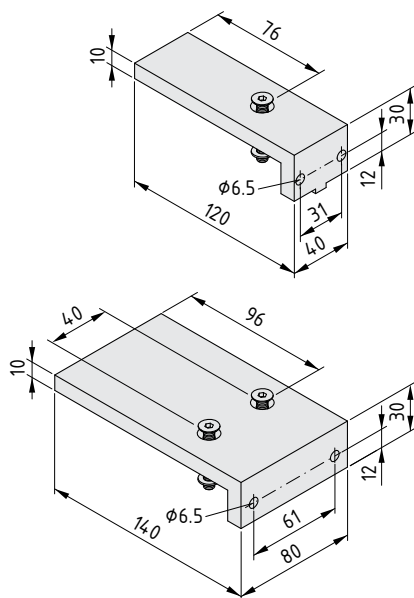

Держатель натяжителя зубчатого ремня 8 R25



Держатель, алюминий, анодированный, естественный цвет
 Потайной винт DIN 7991-M6x40, сталь, блестящее цинковое покрытие
 3 переходные шайбы DIN 988, нержавеющая сталь
 m = 160.0 g

1 комплект 0.0.426.33

Держатель натяжителя зубчатого ремня 8 R50



Держатель, алюминий, анодированный, естественный цвет
 2 потайных винта DIN 7991-M6x40, сталь, блестящее цинковое покрытие
 6 переходные шайбы DIN 988, нержавеющая сталь
 m = 360.0 g

1 комплект 0.0.426.36



Модульный цепной привод Направляющая цепи 8

- Цепной привод для линейных блоков
- Цепная направляющая соединяет каретку и приводную цепь
- Идеально подходит для реализации простых приводов



Направляющая цепи 8 соединяет приводную цепь и каретку линейного блока.

Соединительный блок крепится на каретке, а подающее устройство вставляется в цепь. После того как каретка будет установлена на блок, эти детали соединяются винтами.



Примечание:

Все необходимые элементы электромеханических приводов цепного привода описаны в разделе 12, «Конвейеры».

378

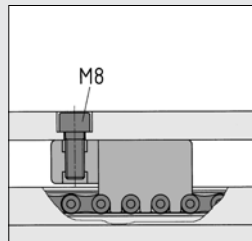
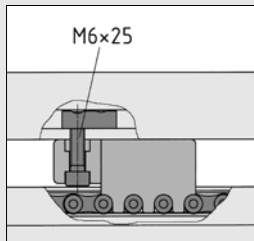
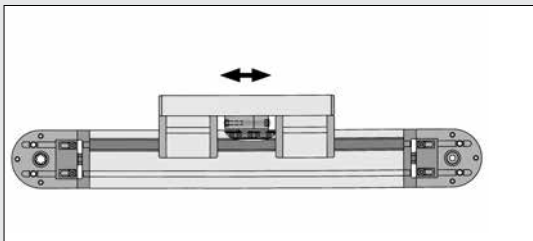

Варианты крепления направляющей цепи.

Если система работает при высоких нагрузках, соединительный блок должен быть зафиксирован штифтами (штифт ISO 2338- $\varnothing 6$ мм). Места установки штифтов указаны подготовленными под них отверстиям $\varnothing 5,5$ мм.

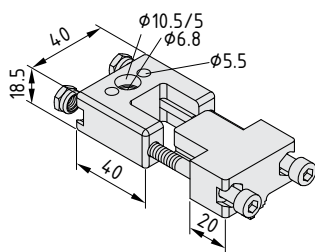

Направляющая цепи 8



Соединительный блок, сталь, цвет черный
 Подающее устройство, сталь, цвет черный
 2 винта с головкой под ключ DIN 912 M6x55, сталь, блестящее цинковое покрытие
 2 шестигранных гайки DIN 985 M6, сталь, блестящее цинковое покрытие
 $m = 300.0$ g

1 комплект

0.0.463.46



Модульный реечный привод Рейка 8

- Рейка полностью скрыта в продольном пазу профиля
- Высокая жесткость привода при минимальных размерах
- Практичная технология крепления исключает необходимость в механической обработке во время сборки
- Только торцевые элементы рейки должны быть закреплены винтами



Данный реечный привод не имеет аналогов по компактным размерам конструкции. Над рейкой нет никаких деталей, напрасно занимающих рабочее пространство. Высокая жесткость и продолжительный срок службы - при минимальном обслуживании.

Реечный привод 8 рассчитан на работу в составе линейных блоков 8 D14. Высокая точность изготовления и эффективные инновационные продольные крепления снижают погрешность шага рейки, которая обычно накапливается при значительной длине рейки.

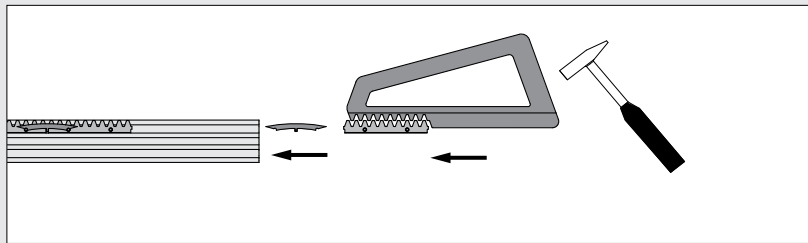
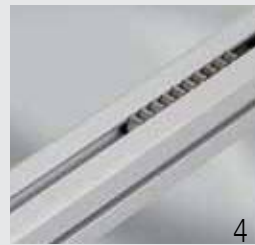

Приспособление для сборки рейки 8 591

Торцевой элемент и сегмент 80 рейки 8

Два торцевых элемента рейки 8 - у начала и у конца рейки. Столько сегментов 80, сколько необходимо - могут находиться между этими элементами. Сегменты скрепляются между собой безопасными зажимами, дополнительная обработка не требуется. Примечание: Не допускается установка реек 8 на профили типа «облегченные» или «Е». Сегменты имеют небольшую, но точную длину. Это позволяет устранить систематическую погрешность, типичную для реек большой длины. Соединительные зажимы представляют собой эффективные крепления, которые надежно удерживают сегменты рейки.

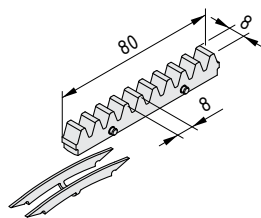

Рейка 8 сегмент 80

Сегмент рейки, сталь
Пружинный зажим, нержавеющая сталь
m = 47.0 g

1 комплект

0.0.621.94

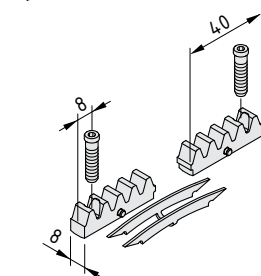

Рейка 8 торцевой элемент

2 торцевых элемента рейки, сталь
2 резьбовых нагеля M5x22, сталь
Пружинный зажим, нержавеющая сталь
m = 50.0 g

1 комплект

0.0.621.93



Приводной модуль рейки 8

- Каретка движется непосредственно по рейке
- Универсальная муфта позволяет установить практически любой двигатель

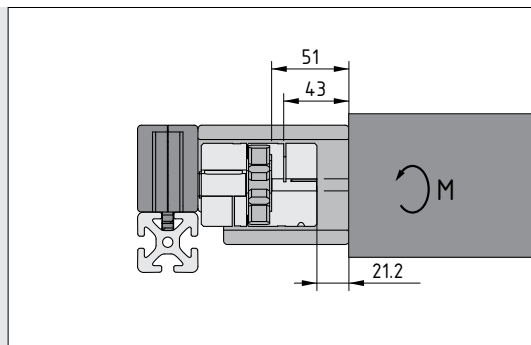
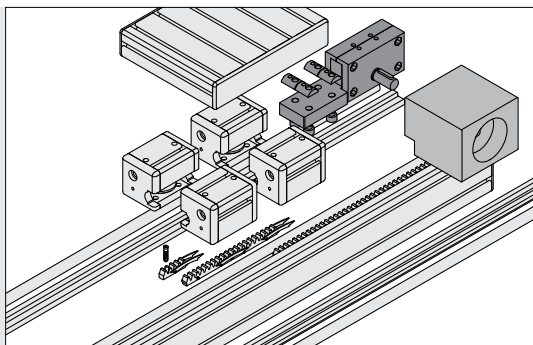

Реечный привод item может быть оснащен двигателем по выбору заказчика. Поэтому в состав соединительного модуля входит универсальная муфта, которая позволяет установить практически любой двигатель. Муфта крепится непосредственно к корпусу модуля.

Технические характеристики:

Максимальное приводное усилие 1000 Н

$M_{\text{макс}} = 23 \text{ Нм}$

$n = 1200/\text{мин}$ ($V_{\text{макс}} = 3 \text{ м/с}$)

На соединительный модуль рейки 8 может быть установлен практически любой двигатель. Необходимо только надлежащим образом обработать корпус и муфту. Однако необходимо обратить внимание на то, на какое расстояние вал выдвигается в полумуфту.



Услуги, предлагаемые партнерами item

Реечный привод item поставляется в сборе с линейным блоком 8 D14: услуги по сборке предлагаются партнером компании item. Быстро, просто, в полном соответствии с требованиями заказчика.

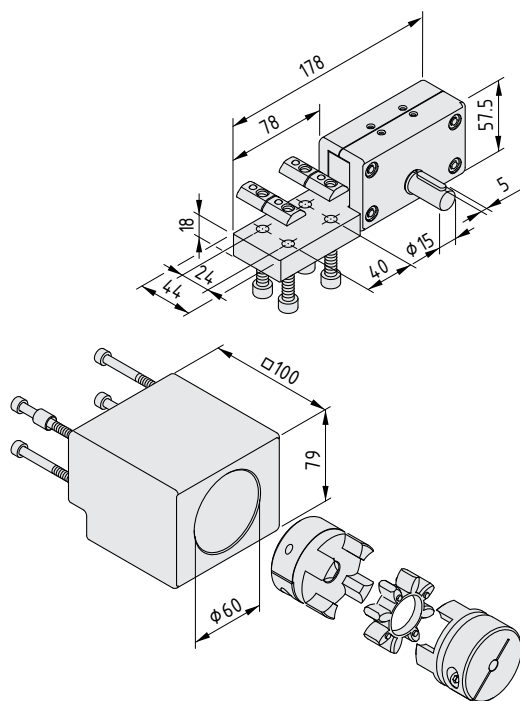

Приводной модуль рейки 8



Корпус привода, алюминий, цвет белого алюминия RAL 9006
 Соединительная пластина каретки с возможностью регулировки высоты, сталь, белый алюминий
 Приводной механизм, два роликовых подшипника, $z = 18$, сталь
 Один оборот соответствует 144 мм
 2 войлочных диска
 4 винта с внутренним шестигранником DIN 912 M8x20, блестящее цинковое покрытие
 4 закладные гайки 8 St M8, мощных
 Руководство по эксплуатации и монтажу
 $m = 1.5 \text{ кг}$

1 комплект

0.0.621.69

Соединительный модуль рейки 8



Корпус муфты, алюминий, белый алюминий
 Комплект муфты D55
 Винты, крепежные элементы и центрующие втулки
 $m = 1.7 \text{ кг}$

1 комплект

0.0.621.73



Шариковинтовые блоки

- Высокая точность, высокая эффективность, высокая жесткость
- Для применения в линейных блоках и транспортировочных системах
- Привод может быть выбран в соответствии с требованиями заказчика
- Могут использоваться в сочетании с любыми направляющими



Шариковинтовые блоки KGT могут использоваться как приводные механизмы линейных блоков, особенно при низких скоростях и небольших расстояниях. Для них характерны высокая точность, высокая эффективность, высокая жесткость приводной системы и низкий механический износ:

- Для применения в составе линейных блоков, конвейеров, транспортировочных устройств, конструкциях на рабочих местах и других креплений
- В качестве привода могут использоваться маховики ручной подачи, двигатели переменного и постоянного тока, шаговые двигатели, гидравлические и пневматические приводные механизмы
- Произвольный выбор входной мощности
- Возможность использования в сочетании с любыми направляющими
- Возможность замены отдельных компонентов
- Полная совместимость с изделиями из конструкционной системы MB

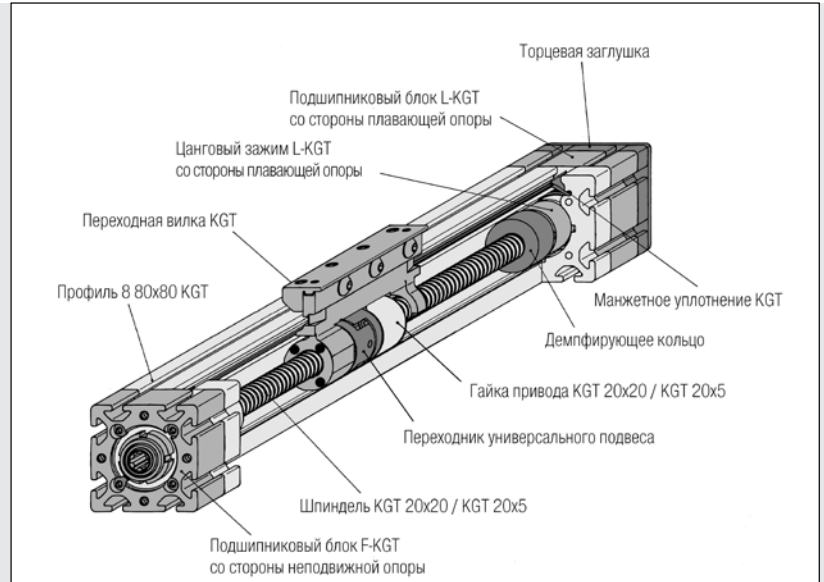

Модульная конструкция шариковинтовых блоков KGT не требует сложной механической обработки, позволяет сократить сроки поставки, облегчает монтаж и техническое обслуживание.

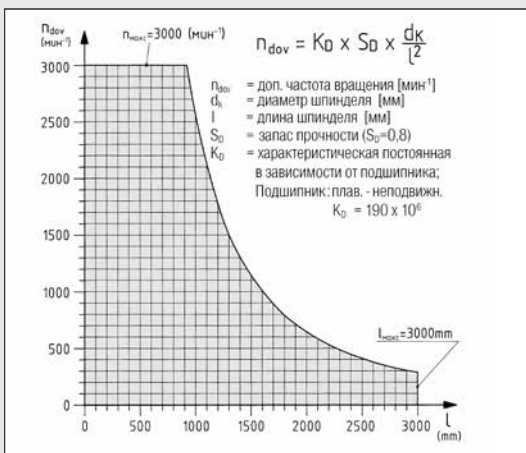

Привод может располагаться как со стороны неподвижной, так и со стороны плавающей опоры шариковинтового блока KGT.

Шариковинтовой блок должен быть расположен таким образом, чтобы основной приходящейся на него нагрузкой было растягивающее усилие, действующее со стороны неподвижной опоры (например, у вертикального блока неподвижная опора может находиться в верхней части). Максимальная скорость хода шариковинтового блока зависит от длины шпинделя (см. рис.). При максимальном осевом сжатии необходимо принять во внимание перекашивание шпинделя.

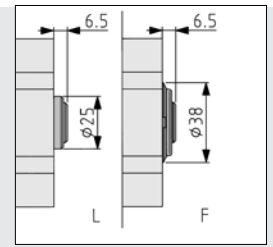
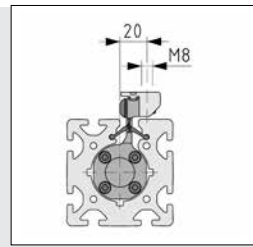
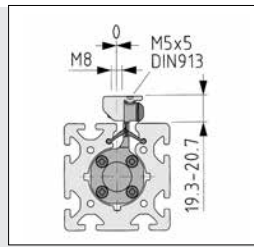
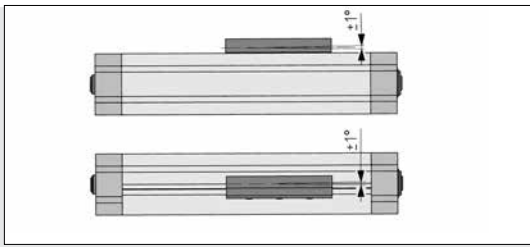

Систему можно использовать совместно с любыми линейными блоками item.
 В качестве направляющей для вилки следует использовать внешний линейный блок.
 Гайка привода устанавливается на универсальных подвесах, что позволяет предотвратить напряжение и компенсировать небольшие рассогласования с нагрузкой.

Переходная вилка может быть отрегулирована по высоте каретки при помощи потайных винтов DIN 913-M5x5. Соединительное резьбовое отверстие M8, которое предназначено для крепления каретки, может располагаться как по центру, так и на определенном расстоянии относительно последней. Это зависит от положения переходной вилки.

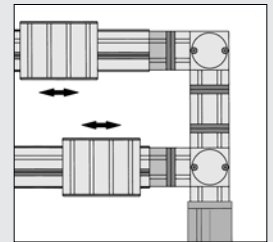
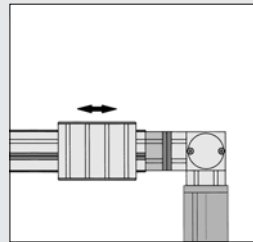
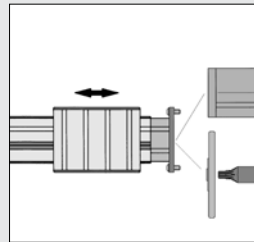
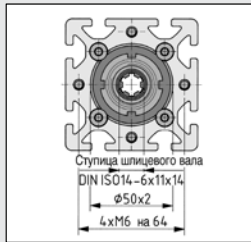
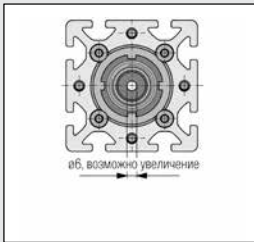

Соединительные размеры подшипниковых блоков со стороны плавающей (L) и неподвижной (F) опор. В зависимости от выбранного типа привода, может потребоваться механическая обработка подшипниковых блоков и держателей привода.

Отверстие в ступице может быть увеличено до $\varnothing 17$ мм или $\varnothing 14$ мм, возможна установка параллельных шпонок DIN 6885 T1.

Непосредственное крепление привода посредством переходной пластины 120x80. Переходной вал и универсальный переходной фланец позволяют адаптировать к системе практически любые приводы.

Прямое крепление конечного редуктора WG посредством переходной пластины 80x80. Приводы могут крепиться к конечному редуктору WG корпусами муфт.

Параллельное расположение шариковинтовых блоков при соединении с конечными редукторами.

Муфты 547

Расчет срока службы

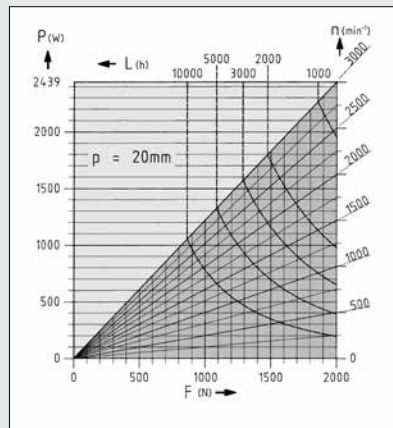
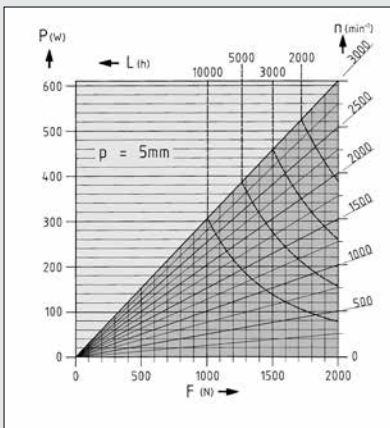

Срок службы приводного механизма может быть рассчитан на основе данных об осевых нагрузках и частоте вращения привода.

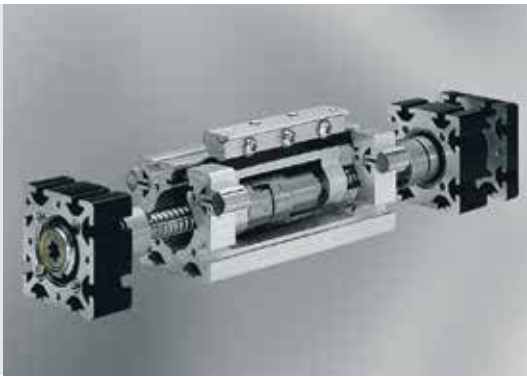

Шариковинтовые блоки KGT

- Для линейных блоков с исключительной точностью позиционирования
- Износостойкий шпиндель обеспечивает долгий срок службы
- Весь приводной блок заключен в закрытом с трех сторон профиле
- Совместимость с различными линейными блоками item



Приводной блок в сборе, с переменной длиной хода (H), шагом шпинделя от 5 до 20 мм, возможностью выбора привода со шлицевым валом или специально обрабатываемыми ступицами.

Опорный профиль со встроенными манжетными уплотнениями, неподвижный и плавающий подшипниковые блоки, цанговый механизм особой конструкции с шариковыми подшипниками удерживает шпиндель, демпфирование в конце хода, крепежная вилка, гайка привода с минимальным люфтом закреплена в универсальных подвесах, роликовый шпиндель, консистентная смазка.

Период замены смазки: каждые 400-500 рабочих часов, литиевая смазка для шариковых подшипников (не смазка общего назначения).

Ускорение макс. = 5 м/с²

Длина хода макс. = 2687 мм

Общая длина L = длина хода + 400 мм

Переходные пластины
(для двигателя и приводов) 556

Муфты 547

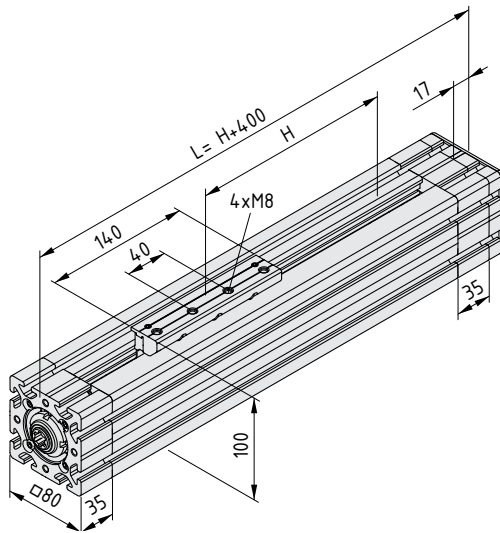

Шариковинтовой блок KGT 20x5, VK14

Шаг p = 5 мм
Скорость хода макс. = 0,25 м/с
Суммарный КПД блока = 80%
Люфт макс.(шпиндель/гайка привода) = 0,04 мм
m = 5 кг + H x 0.011 кг/мм

1 шт. 0.0.414.33

Шариковинтовой блок KGT 20x5, с отверстиями и шпонками по требованиям заказчика

Шаг p = 5 мм
Скорость хода макс. = 0,25 м/с
Суммарный КПД блока = 80%
Люфт макс.(шпиндель/гайка привода) = 0,04 мм
m = 5 кг + H x 0.011 кг/мм

1 шт. 0.0.414.51

Шариковинтовой блок KGT 20x20, VK14

Шаг p = 20 мм
Скорость хода макс. = 1,00 м/с
Суммарный КПД блока = 85%
Люфт макс.(шпиндель/гайка привода) = 0,08 мм
m = 5 кг + H x 0.011 кг/мм

1 шт. 0.0.414.32

Шариковинтовой блок KGT 20x20, с отверстиями и шпонками по требованиям заказчика

Шаг p = 20 мм
Скорость хода макс. = 1,00 м/с
Суммарный КПД блока = 85%
Люфт макс.(шпиндель/гайка привода) = 0,08 мм
m = 5 кг + H x 0.011 кг/мм

1 шт. 0.0.414.50



Конический редуктор

- Силовая передача, привод и линейная ось
- Для ременных, цепных и шариковинтовых приводов
- Направление входного крутящего момента изменяется на 90°.
- Распределение входного крутящего момента, возможность регулировки направления вращения выходных валов.
- Возможна последующая замена на другие кинематические схемы.
- Высокий КПД, низкий люфт, низкий механический износ

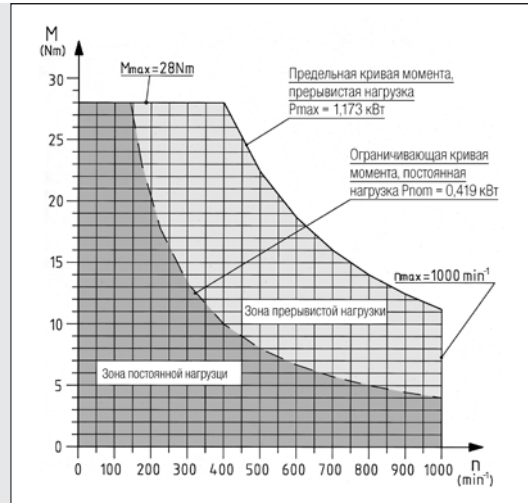

Этот график используется для расчета допустимых крутящих моментов M и частот вращения n конических редукторов. При работе в зоне непрерывных нагрузок, возможна непрерывная работа редуктора. При работе в зоне прерывистых нагрузок необходимо соответствующим образом сократить время работы.

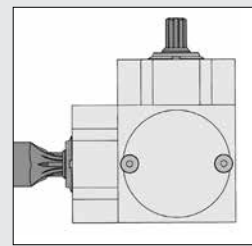
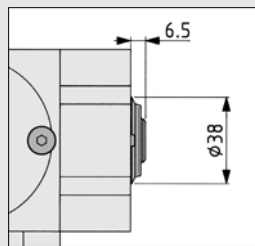
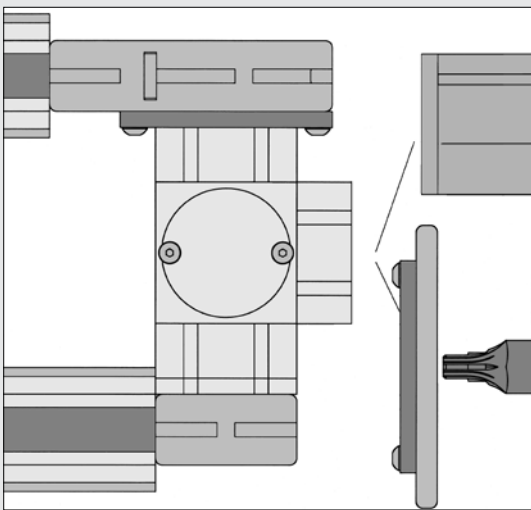

Геометрия для соединения шлицевой ступицы и шлицевого или цельного вала $\varnothing 30$ мм может быть изменена за счет использования соединительного вала U-WG или переходного вала.

Переходные пластины
(для двигателя и приводов) 556

Конические редукторы с кинематикой особого типа и возможность совместного использования нескольких конических редукторов обеспечивают гибкое позиционирование приводов и линейных блоков.

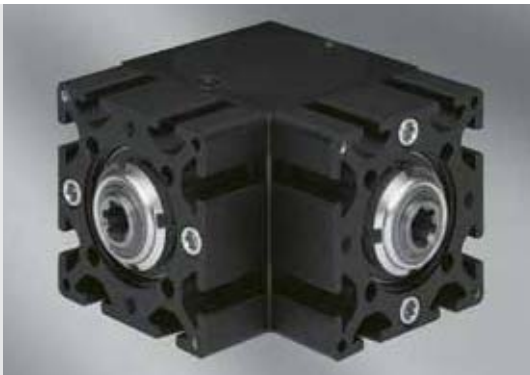

Конические редукторы WG

- Для крепления приводов в практически любом положении
- Пять вариантов крепления в диапазоне от 90° до 360°
- Кроме того, могут использоваться в составе синхронизирующих элементов электромеханических приводов

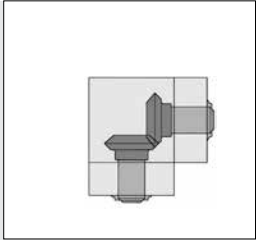
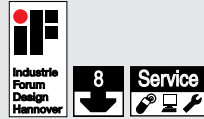

Конический редуктор WG 90°

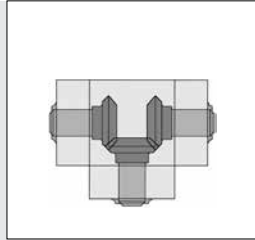

Конический редуктор WG 180°

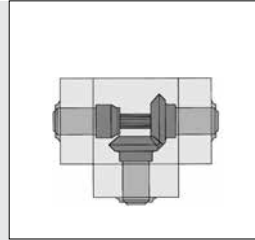

Конический редуктор WG 180° D

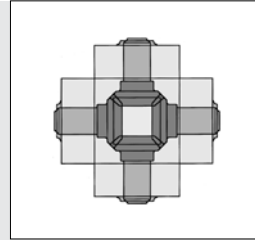

Конический редуктор WG 360°

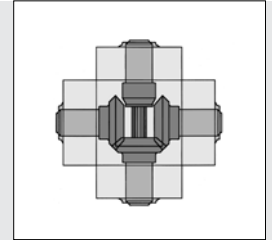

Конический редуктор WG 360° D

Информация относится ко всем перечисленным ниже изделиям:

Корпус, крышка корпуса и подшипниковые блоки, алюминий, анодированный, цвет черный
 Пары прямозубых конических шестерен с шариковыми подшипниками, изготовлены из высокопрочной стали с минимальным люфтом и износостойкой поверхностью
 Заводская смазка, не требует технического обслуживания
 Коэффициент передачи $i = 1 : 1$
 Номинальный крутящий момент $M_{ном} = 10 \text{ Нм}$
 Номинальная частота вращения $n_{ном} = 400 \text{ мин}^{-1}$
 Номинальная мощность $P_{ном} = 0,419 \text{ кВт}$
 Крутящий момент $M_{макс.} = 28 \text{ Нм}$
 Частота вращения $n_{макс.} = 1000 \text{ мин}^{-1}$
 Мощность $P_{макс.} = 1,173 \text{ кВт}$
 Срок службы $L = 10\,000 \text{ ч}$
 Угловой люфт $\alpha_{макс.} = 20'$

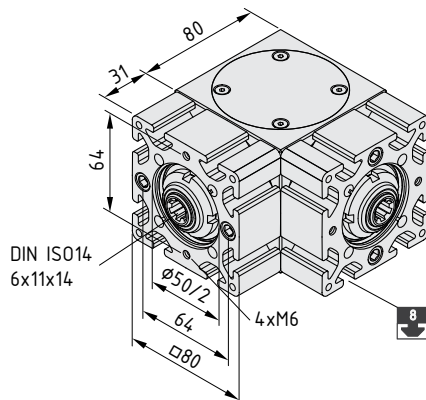

Конический редуктор WG 90°



Эффективность = 93% $m = 2.0 \text{ kg}$

1 шт.

0.0.408.10

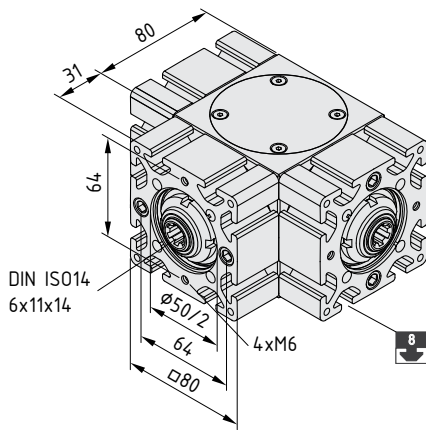

Конический редуктор WG 180°



Эффективность = 90% m = 2.6 kg

1 шт. 0.0.408.20

Конический редуктор WG 180° D



Эффективность = 91% m = 2.7 kg

1 шт. 0.0.408.25

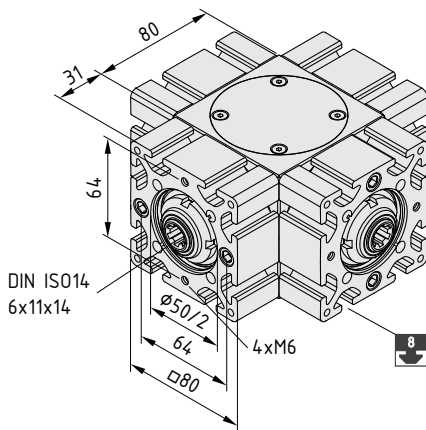

Конический редуктор WG 360°



Эффективность = 87% m = 3.4 kg

1 шт. 0.0.408.26

Конический редуктор WG 360° D



Эффективность = 88% m = 3.4 kg

1 шт. 0.0.408.27



Комплекты крепления для конических редукторов

- Для крепления конических редукторов к реверсивным блокам для зубчатых ремней

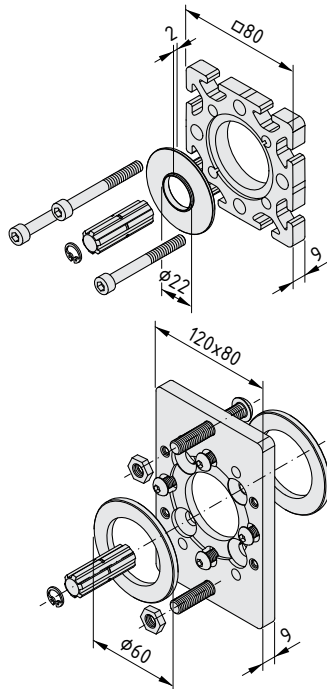
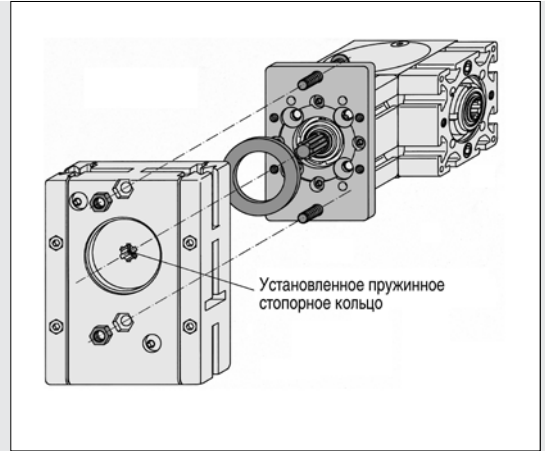
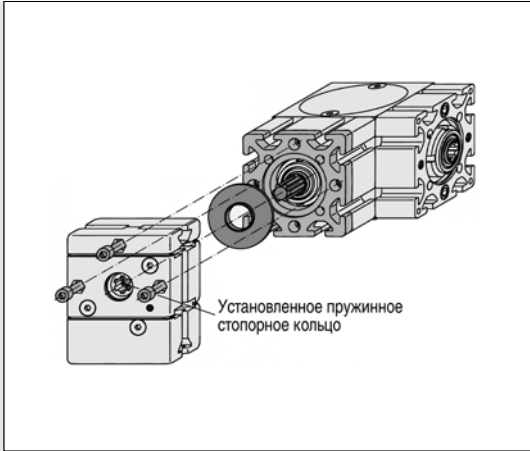

Комплект креплений U40-WG



- Установочный профиль 80x80x9, алюминий, анодированный, цвет черный
- Центрующий элемент D50-D22
- Соединительный вал U-WG
- 3 винта с внутренним шестигранником DIN 912 M6x55, сталь, цвет черный
- Пружинное стопорное кольцо N
- m = 185.0 g

1 комплект

0.0.408.23

Комплект креплений U80-WG



- Переходная пластина 120x80
- Центрующий элемент D60-D60
- Центрующий элемент D50-D50
- Соединительный вал U-WG
- Пружинное стопорное кольцо N
- 4 винта с полукруглой головкой ISO 7380-M6x16, сталь, блестящее цинковое покрытие
- 2 винта с полукруглой головкой ISO 7380-M8x50, сталь, блестящее цинковое покрытие
- 2 шестигранных гайки DIN 936-M8, сталь, цвет черный
- m = 320.0 g

1 комплект

0.0.408.24



Муфты

- Компенсация рассогласований
- Амортизация воздействий на привод
- Простота установки и обслуживания



Муфты могут устанавливаться между элементами электро-механических приводов (реверсивные блоки для зубчатого ремня, цепные приводы, шариковинтовые блоки, конические редукторы) и приводом в целях снижения и компенсации угловых рассогласований, радиальных или осевых смещений.

Применение муфт означает, что между приводом и элементами электро-механических приводов возможна организация разъемного соединения, то есть упрощается сборка, механическая обработка и обслуживание. В целях обеспечения безопасности соединения между приводом и элементом электро-механического привода муфта должна быть заключена в корпус, длина и диаметр которого могут быть общими для различных муфт.

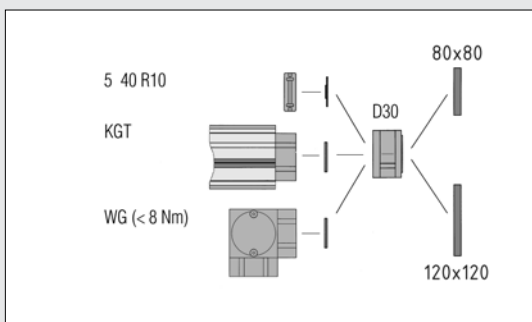

Благодаря присоединительным размерам и допустимому крутящему моменту ($M_b < 8 \text{ Nm}$), муфта D30 идеально подходит для применения с шариковинтовыми блоками (KGT; центрующий элемент D50-D50), реверсивным блоком для зубчатого ремня 5 40 R10 со шлицем VK14 (центрующий элемент D50-D22) и (дополнительно) коническими редукторами WG (центрующий элемент D50-D50).

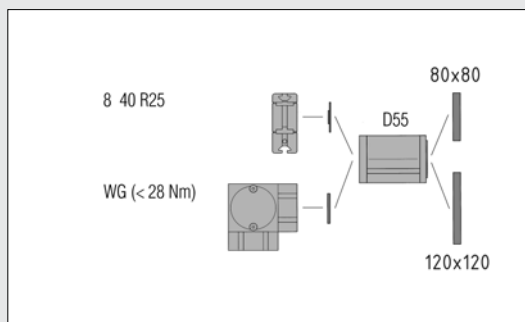

Благодаря присоединительным размерам и допустимому крутящему моменту ($M_b < 50 \text{ Nm}$), муфта D55 идеально подходит для применения с реверсивным блоком для зубчатого ремня 8 40 R25 со шлицем VK14 (центрующий элемент D50-D22) и (дополнительно) коническими редукторами WG (центрующий элемент D50-D50; обратите внимание на ограничение по крутящему моменту 28 Nm!).

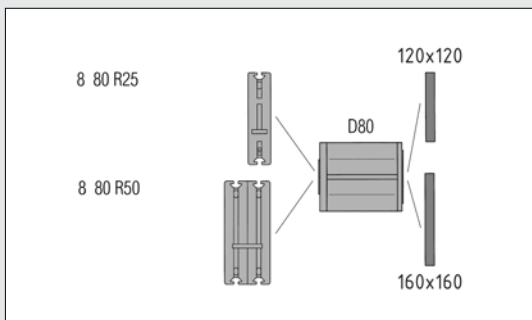

Муфта D80 вместе с корпусом соответствующего размера используется для передачи высоких крутящих моментов ($M_b < 100 \text{ Nm}$) реверсивных блоков для зубчатого ремня 8 80 R25 и 8 80 R50 II со шлицем VK32. Корпус муфты оснащен соответствующим центрующим элементом ($\varnothing 60 \text{ мм}$) для реверсивных блоков для зубчатого ремня.



Примечание:

Подробные технические характеристики муфт приведены в разделе 19.

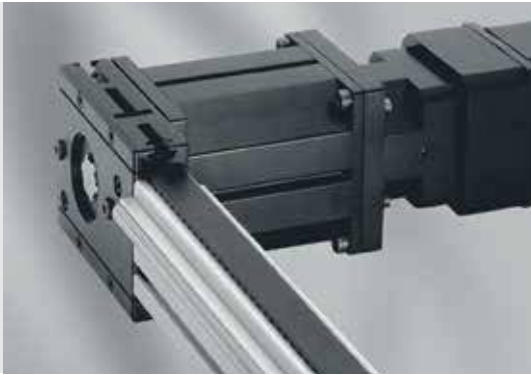

Корпус муфты 8

- Устойчивое соединение между двигателем и линейным блоком
- Может быть модифицирован под размеры муфты и корпуса привода



Помимо описанного выше соединения вращающихся элементов, корпус элемента электромеханического привода должен иметь статическое соединение с приводами. Для этого используются различные корпуса муфт, которые адаптируются к последним по длине и диаметру. Универсальные переходные пластины для муфт, в которых имеются отверстия для крепления и центровки соответствующих приводов, позволяют закрепить привод на корпусе муфты.

Благодаря применению корпусов муфт удается обеспечить устойчивое соединение между элементами электромеханических приводов и двигателями. Универсальные переходные пластины для муфт используются для крепления с приводом. Необходимо подобрать пластину, размеры которой подходят для установки корпуса привода, и обработать ее в соответствии с геометрией последнего.

Рекомендуется обеспечить отдельную опору для приводного блока (двигатель и муфта) в районе корпуса муфты.

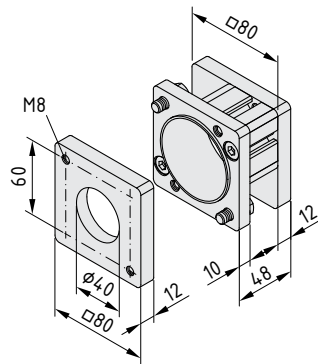

Корпус муфты 8 D30 80x80



Корпус муфты 8 D30, цвет черный
 2 винта с шестигранной головкой DIN 933-M8x22, сталь, цвет черный
 Переходная пластина для муфты D30/D55, универсальная, 80x80, алюминий, цвет черный
 m = 460.0 g

1 комплект 0.0.628.95

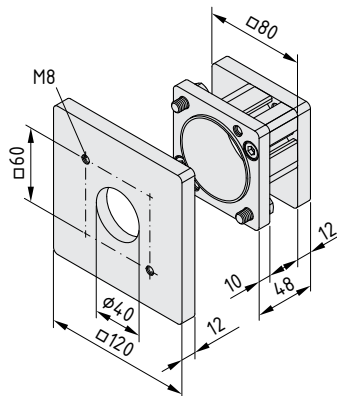

Корпус муфты 8 D30 120x120



Корпус муфты 8 D30, цвет черный
 2 винта с шестигранной головкой DIN 933-M8x22, сталь, цвет черный
 Переходная пластина для муфты D30/D55, универсальная, 120x120, алюминий, цвет черный
 m = 1.0 kg

1 комплект 0.0.628.96

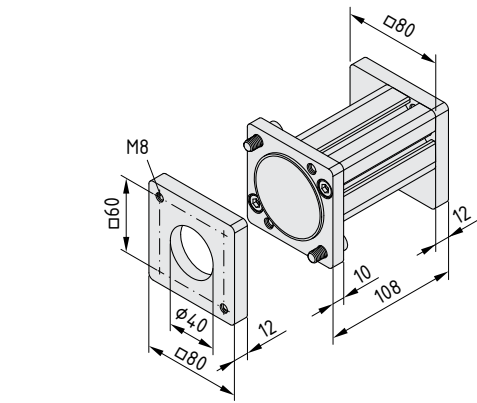

Корпус муфты 8 D55 80x80



Корпус муфты 8 D55, цвет черный
 2 винта с внутренним шестигранником DIN 912 M8x20, сталь, цвет черный
 Переходная пластина для муфты D30/D55, универсальная, 80x80, алюминий, цвет черный
 m = 750.0 g

1 комплект

0.0.628.97

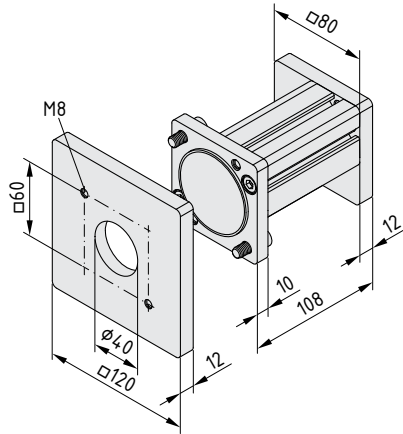

Корпус муфты 8 D55 120x120



Корпус муфты 8 D55, цвет черный
 2 винта с внутренним шестигранником DIN 912 M8x20, сталь, цвет черный
 Переходная пластина для муфты D30/D55, универсальная, 120x120, алюминий, цвет черный
 m = 1.0 kg

1 комплект

0.0.628.98

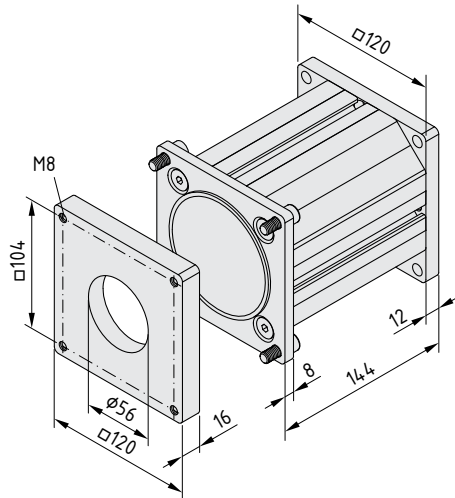

Корпус муфты 8 D80 120x120



Корпус муфты 8 D80, цвет черный
 4 винта с внутренним шестигранником DIN 912 M8x20, сталь, цвет черный
 Переходная пластина для муфты D80, универсальная, 120x120, алюминий, цвет черный
 m = 1.8 kg

1 комплект

0.0.628.99

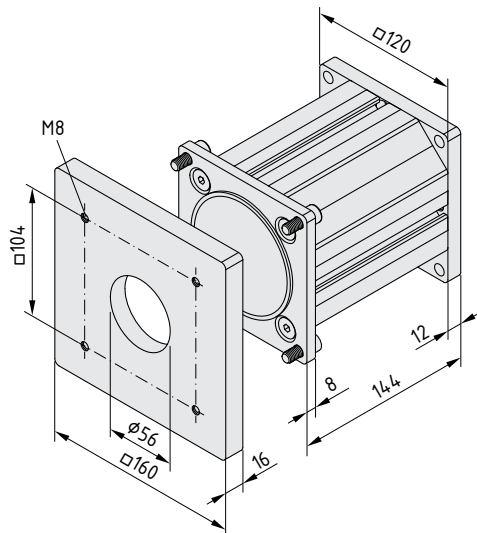

Корпус муфты 8 D80 160x160



Корпус муфты 8 D80, цвет черный
 4 винта с внутренним шестигранником DIN 912 M8x20, сталь, цвет черный
 Переходная пластина для муфты D80, универсальная, 160x160, алюминий, цвет черный
 m = 2.3 kg

1 комплект

0.0.629.00



Комплекты муфт

- Жесткая передача крутящего момента
- Легко устанавливаемые эластичные вставки для муфт
- Заводские шлицевые крепления для разъемных соединений



Полумуфты со шлицевыми ступицами VK14 и VK32 могут быть установлены на соответствующих соединительных валах или элементах электро-механических приводов без дополнительной механической обработки.

Полумуфты с отверстиями требуют небольшой механической обработки (увеличение диаметра, шпоночные пазы и др.) под размеры выходных валов редукторов/двигателей.

Полумуфты крепятся к эластичным вставкам муфт, совместимым с элементами электро-механических приводов item.

При использовании совместно с шариковинтовыми блоками, которые приводятся в движение шаговыми двигателями, эластичные муфты позволяют разделять движущиеся массы шпинделя и привода.

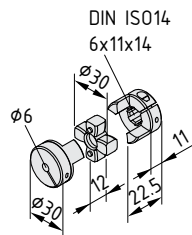

Муфта D30

Полумуфта D30 D6, алюминий, увеличение диаметра до $\varnothing 16$ мм
 Полумуфта D30 VK14
 Вставка муфты D30, твердость 80 Sh A
 Крутящий момент: $M_p < 8$ Нм
 Эластичность_{дин.} = 0,318 °/Нм
 Эластичность_{стат.} = 0,955 °/Нм
 Постоянное смещение_{осевое} = 1,00 мм
 Постоянное смещение_{радиальное} = 0,21 мм
 Постоянное смещение_{угловое} = 1,1°
 m = 52.0 g

1 комплект

0.0.628.83

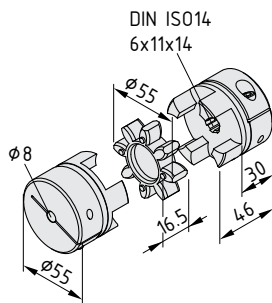

Муфта D55

Полумуфта D30 D8, увеличение диаметра до $\varnothing 28$ мм
 Полумуфта D55 VK14
 Вставка муфты D55, твердость 98 Sh A
 Крутящий момент: $M_p < 50$ Нм
 Эластичность_{дин.} = 0,009 °/Нм
 Эластичность_{стат.} = 0,028 °/Нм
 Постоянное смещение_{осевое} = 1,40 мм
 Постоянное смещение_{радиальное} = 0,10 мм
 Постоянное смещение_{угловое} = 0,9°
 m = 280.0 g

1 комплект

0.0.628.84

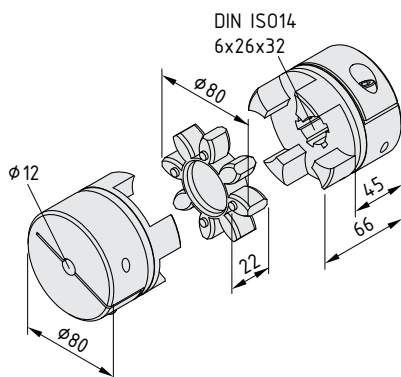

Муфта D80

Полумуфта D80 D12, увеличение диаметра до $\varnothing 45$ мм
 Вставка муфты D80, твердость 98 Sh A
 Полумуфта D80 VK32
 Крутящий момент: $M_p < 200$ Нм
 Эластичность_{дин.} = 0,003 °/Нм
 Эластичность_{стат.} = 0,008 °/Нм
 Постоянное смещение_{осевое} = 1,80 мм
 Постоянное смещение_{радиальное} = 0,12 мм
 Постоянное смещение_{угловое} = 0,9°
 m = 924.0 g

1 комплект

0.0.628.85



Соединительные валы

- Торсионно-жесткое соединение между приводами и муфтами
- Шлицевой вал упрощает сборку разъемного соединения

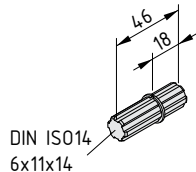

Соединительный вал VK14 R10/KGT

Шлицевой вал, аналог DIN ISO 14-6x11x14, St, C 45 k
Пружинная шайба W14
 $m = 44.0 \text{ g}$

1 шт.

0.0.463.17

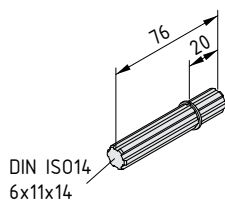

Соединительный вал VK14 R25/WG

Шлицевой вал, аналог DIN ISO 14-6x11x14, St, C 45 k
Пружинная шайба W14
 $m = 73.0 \text{ g}$

1 шт.

0.0.463.15

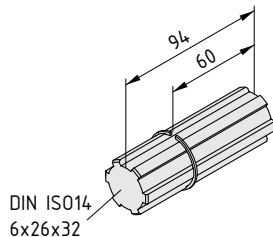

Соединительный вал VK32 R25

Шлицевой вал, аналог DIN ISO 14-6x26x32, St, C 45 k
Пружинная шайба W32
 $m = 470.0 \text{ g}$

1 шт.

0.0.337.93

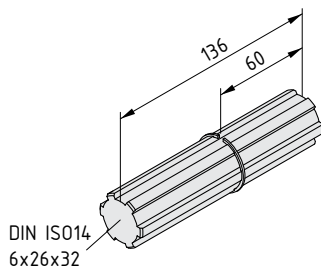

Соединительный вал VK32 R50

Шлицевой вал, аналог DIN ISO 14-6x26x32, St, C 45 k
Пружинная шайба W32
 $m = 680.0 \text{ g}$

1 шт.

0.0.337.92

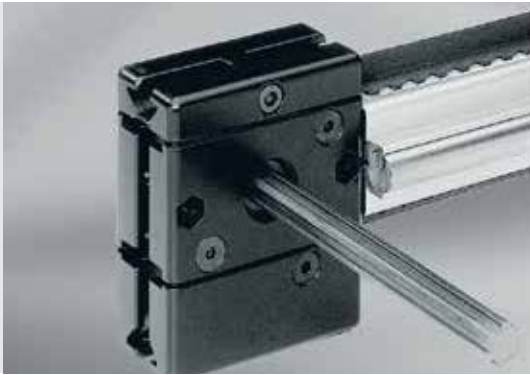

Шлицевые валы

- Простая силовая передача с разъемным соединением
- Для создания приводных и синхронизирующих валов

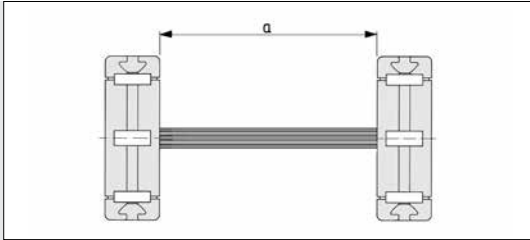

Могут использоваться совместно с реверсивными блоками для зубчатого ремня при осуществлении синхронных перемещений на расстояние «а».

Шлицевой вал	$a_{\text{макс.}}$ [мм]
VK 14	500
VK 32	1,000

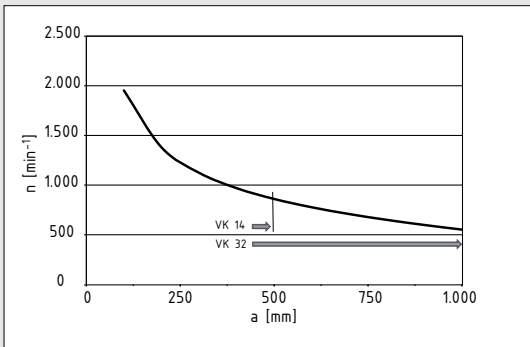

Допустимая частота вращения синхронизирующего вала зависит от его длины.

DIN ISO14
6x11x14

Шлицевой вал VK14

Шлицевой вал, аналог DIN ISO 14-6x11x14, St, C 45 k
Полярный момент сопротивления: $W_t = 261 \text{ мм}^3$
 $m = 0.92 \text{ kg/m}$

длина макс. 3000 мм	0.0.337.05
1 шт., длина 3000 мм	0.0.453.82

DIN ISO14
6x26x32

Шлицевой вал VK32

Шлицевой вал, аналог DIN ISO 14-6x26x32, St, C 45 k
Полярный момент сопротивления: $W_t = 3\,450 \text{ мм}^3$
 $m = 5.00 \text{ kg/m}$

длина макс. 3000 мм	0.0.337.63
1 шт., длина 3000 мм	0.0.452.50



Переходной вал

- Для торсионно-жесткого соединения между валами и коническими редукторами, реверсивными или шариковинтовыми блоками.

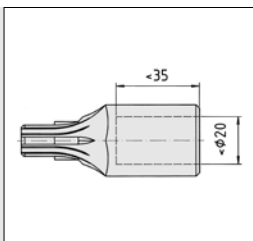

Для передачи крутящего момента переходной вал использует только половину ширины ступицы шкива зубчатого ремня R25. При переменных нагрузках необходимо уменьшить крутящие моменты реверсивных блоков для зубчатых ремней при помощи переходных валов. Разъемное соединение необходимо смазать универсальной или аналогичной смазкой.

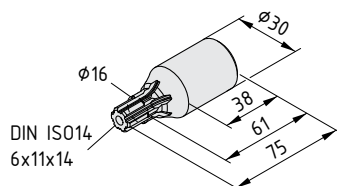

Переходной вал VK14

Сталь
упрочненная поверхность
 $m = 275.0 \text{ g}$

цвет черн., 1 шт.

0.0.337.25



Профили для синхронизирующих валов

- Простое решение для создания синхронизирующих валов между элементами электромеханических приводов
- Соединение осуществляется при помощи шлицевых валов
- Повышенная торсионная жесткость

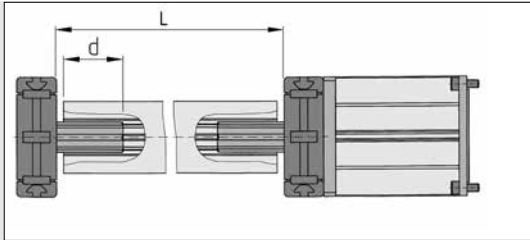

Используйте синхронизирующий вал для соединения двух реверсивных блоков для зубчатого ремня. Длина секции шлицевого вала зависит от минимальной глубины проникновения (d), размеров соединенных динамических элементов, а также зазоров между вращающимися и неподвижными деталями.

Профили для синхронизирующих валов		
	VK14	VK32
a	∅ 8 мм	∅ 10 мм
b	10 мм	15 мм
c	20 мм	30 мм
d	мин. 40 мм	мин. 60 мм
M	28 Нм	100 Нм

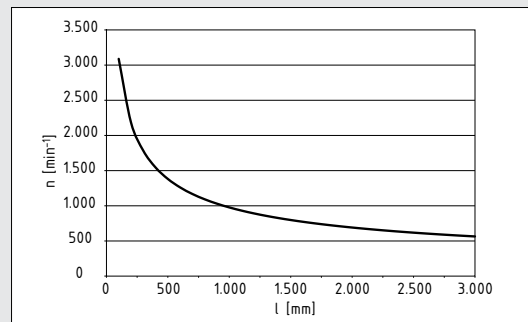

Допустимая частота вращения синхронизирующего вала зависит от его длины.

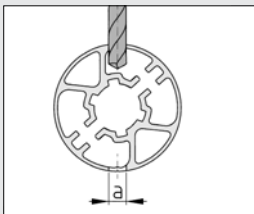

Установочные отверстия для натяжных винтов сверлят перпендикулярно осевой линии профиля, вдоль маркирующих продольных пазов.

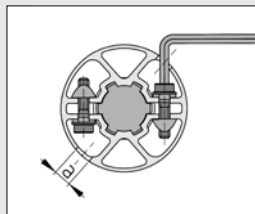

Натяжные винты затягиваются через ранее просверленные крепежные отверстия.

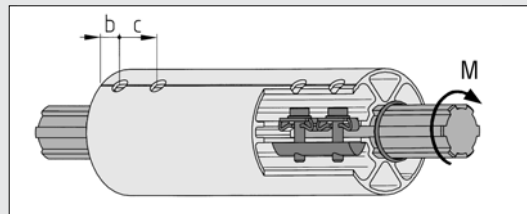

В комплект зажимов входят все детали, необходимые для крепления секций шлицевого вала на обоих концах профиля синхронизирующего вала. Пружинные кольца W используются для фиксации осевого положения синхронизирующего вала между элементами электромеханических приводов.

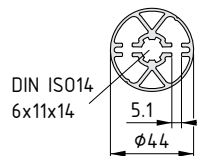

Профили для синхронизирующих валов VK14

Алюминий, анодированный

A [cm ²]	m [kg/m]	I _x [cm ⁴]	I _y [cm ⁴]	I _t [cm ⁴]
4.77	1.29	7.17	6.68	9.52
цвет естественный, длина макс. 3000 мм				0.0.463.57
цвет естественный, 1 шт., длина 3000 мм				0.0.454.04

Комплект зажимов для профилей синхронизирующих валов VK14

8 стандартных соединительных пластин 5, сталь, блестящее цинковое покрытие
 4 закладные гайки 6 St 2xM5-40, блестящее цинковое покрытие
 8 винтов M5x16, сталь, блестящее цинковое покрытие
 m = 88.0 г

1 комплект	0.0.463.72
------------	------------

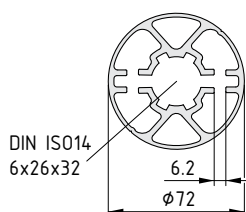

Профили для синхронизирующих валов VK32

Алюминий, анодированный

A [cm ²]	m [kg/m]	I _x [cm ⁴]	I _y [cm ⁴]	I _t [cm ⁴]	
11.62	3.13	47.42	45.09	65.95	
цвет естественный , длина макс. 3000 мм					0.0.463.56
цвет естественный , 1 шт., длина 3000 мм					0.0.454.05

Комплект зажимов для профилей синхронизирующих валов VK32

8 стандартных соединительных пластин 6, сталь, блестящее цинковое покрытие
 4 закладные гайки 8 St 2xM6-60, блестящее цинковое покрытие
 8 винта M6x25, сталь, блестящее цинковое покрытие
 m = 196.0 g

1 комплект	0.0.463.30
------------	------------



Уравнительная муфта синхронизирующего вала

- Для точного углового выравнивания синхронизируемых линейных блоков
- Прочное соединение шлицевых валов

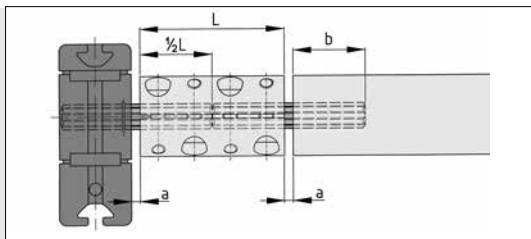
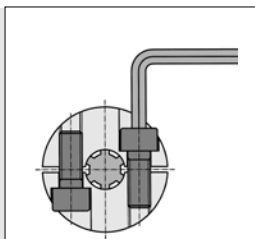

Уравнительная муфта синхронизирующего вала

	VK14	VK32
L	80 мм	120 мм
a	1-1.5 мм	2-3 мм
b	мин. 40 мм	мин. 60 мм

Уравнительная муфта синхронизирующего вала устанавливается на концах шлицевых валов и прочно фиксируется зажимными винтами. Момент затяжки зажимных винтов - 25 Нм (уравнительная муфта VK14) или 50 Нм (уравнительная муфта VK32).

Две полумуфты необходимо зафиксировать на обезжиренных концах валов винтами с парафиновым покрытием, которые входят в комплект поставки. Благодаря этому обеспечивается передача необходимого крутящего момента.

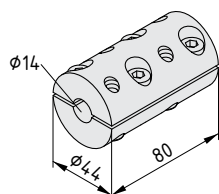

Уравнительная муфта синхронизирующего вала VK14

2 полуоболочки, сталь, блестящее цинковое покрытие
 8 винтов с внутренним шестигранником DIN 912 M8x20, сталь, блестящее цинковое покрытие и парафин
 m = 0.7 kg

1 комплект	0.0.472.28
------------	------------

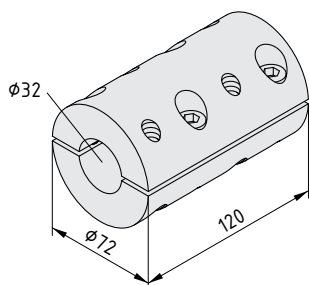

Уравнительная муфта синхронизирующего вала VK32

2 полуоболочки, сталь, блестящее цинковое покрытие
 8 винтов с внутренним шестигранником DIN 912 M10x30, сталь, блестящее цинковое покрытие и парафин
 m = 2.8 kg

1 комплект	0.0.472.29
------------	------------

Переходные пластины

- Для соединения приводов, конических редукторов, реверсивных блоков и профилей
- Отверстия для различных присоединительных размеров

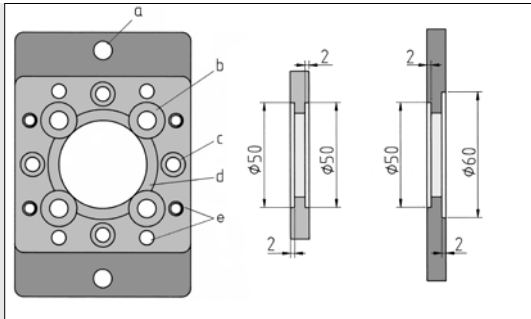

Назначение отверстий и резьбовых отверстий:

- > 2 x отверстие для фиксации реверсивного блока зубчатого ремня 8 80 R25 или скрепления двух переходных пластин при помощи винтов M8 (a)
- > 4 x отверстие для винтов с потайной головкой M8 (b) для крепления к центральному отверстию профиля 8
- > 4 x углубление $\phi 11,6$ (c) для винтов с полукруглой головкой ISO 7380-M6x16 для фиксации реверсивного блока зубчатого ремня 8 40 R25, реверсивного цепного блока 8 80, профиля подшипника 8 80x80 или конического редуктора
- > Паз (d) для установки центрующих элементов
- > 4 x отверстие для винтов M6 или 4 x резьбовое отверстие (e) для установки переходных пластин друг под другом при помощи винтов M6 или для крепления к профилям (автоматическое соединение)

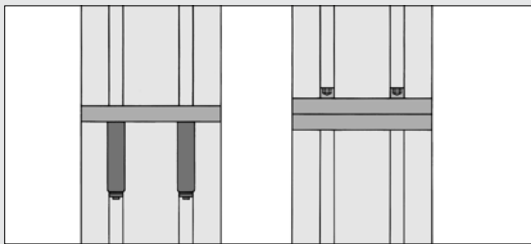

В сочетании с автоматическими креплениями переходные пластины могут использоваться для стыковых соединений.

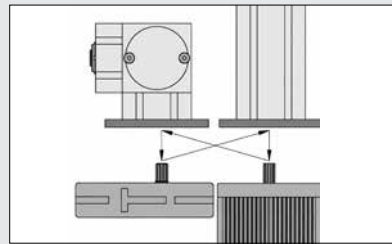

Крепление приводов (возможно с универсальным переходным фланцем) и реверсивных блоков для зубчатого ремня к коническим редукторам с переходными пластинами.

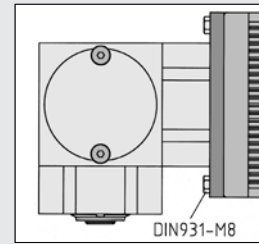

В ограниченных пространствах могут использоваться винты с шестигранной головкой DIN 931-M8.

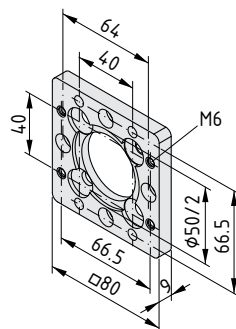

Переходная пластина 80x80

Алюминий, анодированный
m = 91.0 g

цвет черн., 1 шт.

0.0.408.16

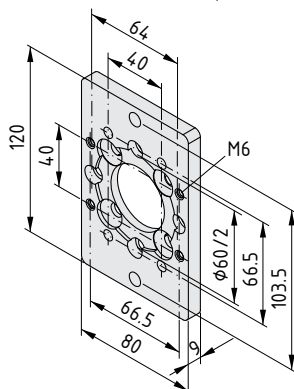

Переходная пластина 120x80

Алюминий, анодированный
m = 164.0 g

цвет черн., 1 шт.

0.0.408.06

Центрующие элементы

■ Для центровки корпусов и переходных пластин

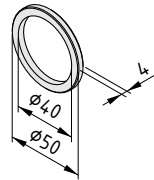
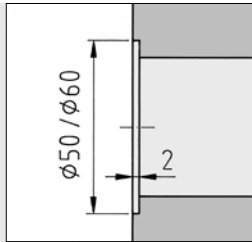
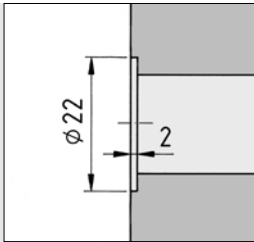

Центрующий элемент D50-D50

Сталь
m = 21.0 g
цвет черн., 1 шт.

0.0.408.12

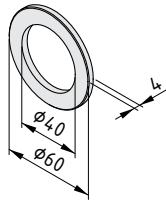

Центрующий элемент D60-D60

Сталь
m = 48.0 g
цвет черн., 1 шт.

0.0.408.11

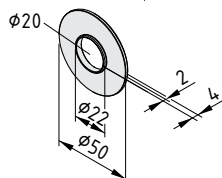

Центрующий элемент D50-D22

Сталь
m = 27.0 g
цвет черн., 1 шт.

0.0.379.17

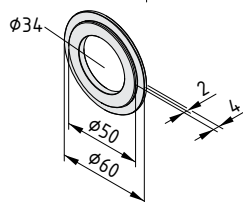

Центрующий элемент D60-D50

Сталь
m = 47.0 g
цвет черн., 1 шт.

0.0.379.18



Переходной фланец

- Универсальный переходник для крепления двигателей
- Встроенная центрирующая система для реверсивных блоков для зубчатых ремней
- Простота механической обработки под геометрию соединения

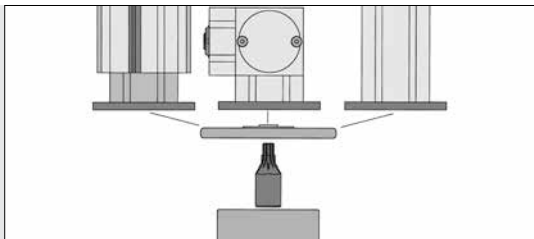

Практически любой двигатель можно прикрепить к шариковинтовому блоку KGT, коническому редуктору или профилю при помощи переходного вала, переходной пластины 120x80 и универсального переходного фланца.

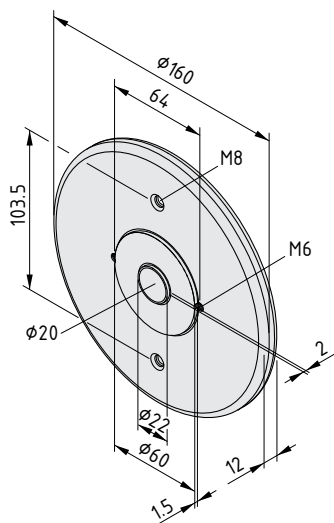

Универсальный переходной фланец

Алюминий, анодированный

m = 635.0 g

цвет черн., 1 шт.

0.0.337.32



Бесконтактный датчик

- Индуктивный бесконтактный датчик для повышения безопасности линейных блоков
- Устанавливается в продольном пазу профиля 8 (бесконтактный датчик 8)
- Устанавливается на реверсивный блок для зубчатого ремня (бесконтактный датчик M8)



Бесконтактный датчик M8 представляет собой универсальное устройство, которое позволяет ограничить конечное положение, например, линейных блоков с ременными приводами. Поставляется с постоянно закрепленным или съемным кабелем. Когда кулачок достигает бесконтактного датчика, последний подает сигнал, который говорит о том, что каретка достигла крайнего положения и/или опорной точки на зубчатом ремне.

Комплект креплений для бесконтактного датчика используется для размещения и крепления индуктивных бесконтактных датчиков M8 на реверсивных блоках для зубчатого ремня.

В разъем соединительного кабеля бесконтактного датчика встроен светодиод, который показывает, что датчик функционирует, и на него поступает рабочее напряжение.

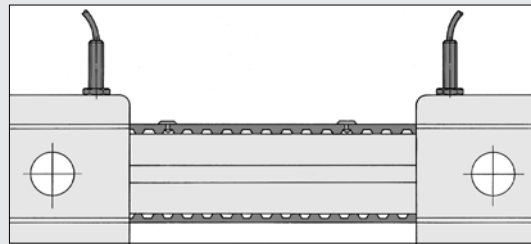
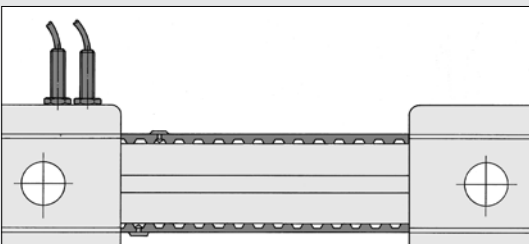

Возможные варианты размещения бесконтактных датчиков 8 и кулачков бесконтактных датчиков 8:

Кулачки бесконтактных датчиков проходят через реверсивные блоки для зубчатого ремня.

При совместном использовании с реверсивным блоком для зубчатого ремня, установленного с приводной стороны, позволяет упростить монтаж кабеля между приводным блоком, бесконтактным датчиком и блоком управления приводом.

Возможные варианты размещения бесконтактных датчиков 8 и кулачков бесконтактных датчиков 8:

Кулачки бесконтактных датчиков не должны проходить через реверсивные блоки для зубчатого ремня.

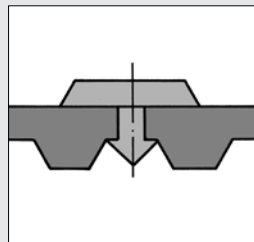
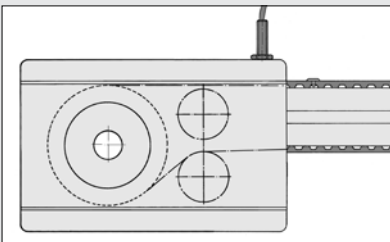

При использовании кулачков бесконтактного датчика 8 и реверсивного блока на плоской стороне (противореверсивный блок 8 R25 / реверсивный блок 8 80 R25 с аварийным расстоянием 40 мм) кулачки не должны проходить через реверсивные блоки для зубчатого ремня. В этом случае бесконтактные датчики 8 и их кулачки должны быть размещены таким образом, чтобы этого не происходило.

Кулачок бесконтактного датчика 8 запрессован в зубчатый ремень в надлежащем положении относительно плоской стороны.

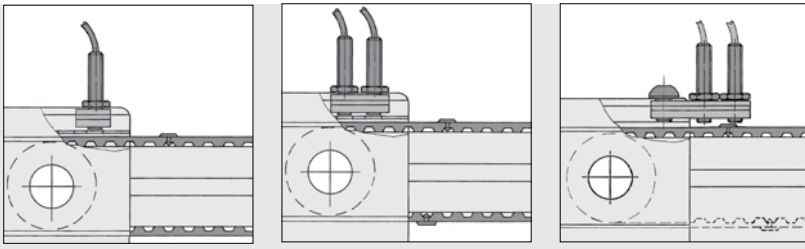

Варианты крепления бесконтактных датчиков 8 при помощи комплекта креплений для бесконтактных датчиков. В зависимости от области применения, комплект креплений для бесконтактного датчика может быть соответствующим образом укорочен.

Бесконтактный датчик 8 особенно полезен при совместном использовании с реверсивными или противореверсивными блоками для зубчатого ремня 8, комплектом креплений и кулачков для бесконтактного датчика 8. Реверсивные блоки имеют отверстия для установки бесконтактных датчиков на соответствующих соединениях, что обеспечивает компактные размеры установки.

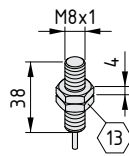

Бесконтактный датчик M8



Нержавеющая сталь
Индуктивный бесконтактный датчик, положительная коммутация, подходит для установки на резьбу M8x1
Напряжение = 10 ... 30 В
Макс. ток переключения = 200 мА
Зона чувствительности = 1,5 мм
Жидкокристаллический дисплей для управления
Соединительный кабель, цвет черный, l = 3 м; d = 3,5 мм
m = 54.0 g

1 шт.

0.0.337.14

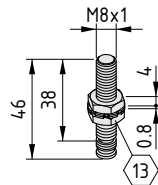

Бесконтактный датчик M8, с соединительной вилкой



Нержавеющая сталь
Индуктивный бесконтактный датчик, положительная коммутация, подходит для установки на резьбу M8x1
Напряжение = 10 ... 30 В
Макс. ток переключения = 200 мА
Зона чувствительности = 1,5 мм
Жидкокристаллический дисплей для управления
m = 16.0 g

1 шт.

0.3.001.24

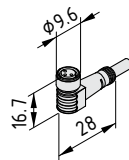

Соединительный кабель бесконтактного датчика



Внешняя оболочка, PUR, цвет черный
Структура LifY11Y, 3x0,25 мм²
Вилка: встроенная 3-контактная вилка с металлической втулкой M8x1
Кабель входит под углом 90°
Жидкокристаллический дисплей для управления: Зеленый = рабочий дисплей, желтый/оранжевый = Наблюдение за функционированием винтов
Соединительный кабель, l = 5 м; d = 4,0 мм
m = 144.0 g

1 шт.

0.3.001.25

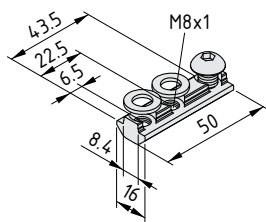

Комплект креплений для бесконтактного датчика 8



Сталь
2 шайбы DIN 433-8,4, сталь, блестящее цинковое покрытие
Винт с полукруглой головкой ISO 7380-M8x10, сталь, блестящее цинковое покрытие
m = 37.0 g

1 комплект 0.0.337.31

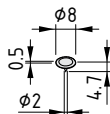

Кулачок бесконтактного датчика 8



Сталь
m = 0.2 g

цвет черн., 1 шт. 0.0.337.15

Бесконтактный датчик для крепления напрямую в продольном пазу профиля

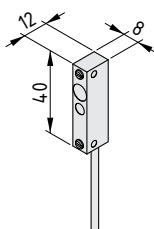

Бесконтактный датчик 8 - 1NC



Индуктивный бесконтактный датчик, положительная коммутация
Корпус, алюминий, анодированный, естественный цвет
Крепежный механизм, крепежные винты
Напряжение = 10...30 В
Ток переключения_{макс.} = 150 мА
Зона чувствительности = 2 мм
Кабель, цвет серый, l = 3 м; d = 3 мм
m = 51.0 g

1 шт. 0.0.600.05

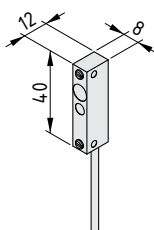

Бесконтактный датчик 8 - 1NO



Индуктивный бесконтактный датчик, положительная коммутация
Корпус, алюминий, анодированный, естественный цвет
Крепежный механизм, крепежные винты
Напряжение = 10...30 В
Ток переключения_{макс.} = 150 мА
Зона чувствительности = 2 мм
Кабель, цвет серый, l = 3 м; d = 3 мм
m = 51.0 g

1 шт. 0.3.001.30

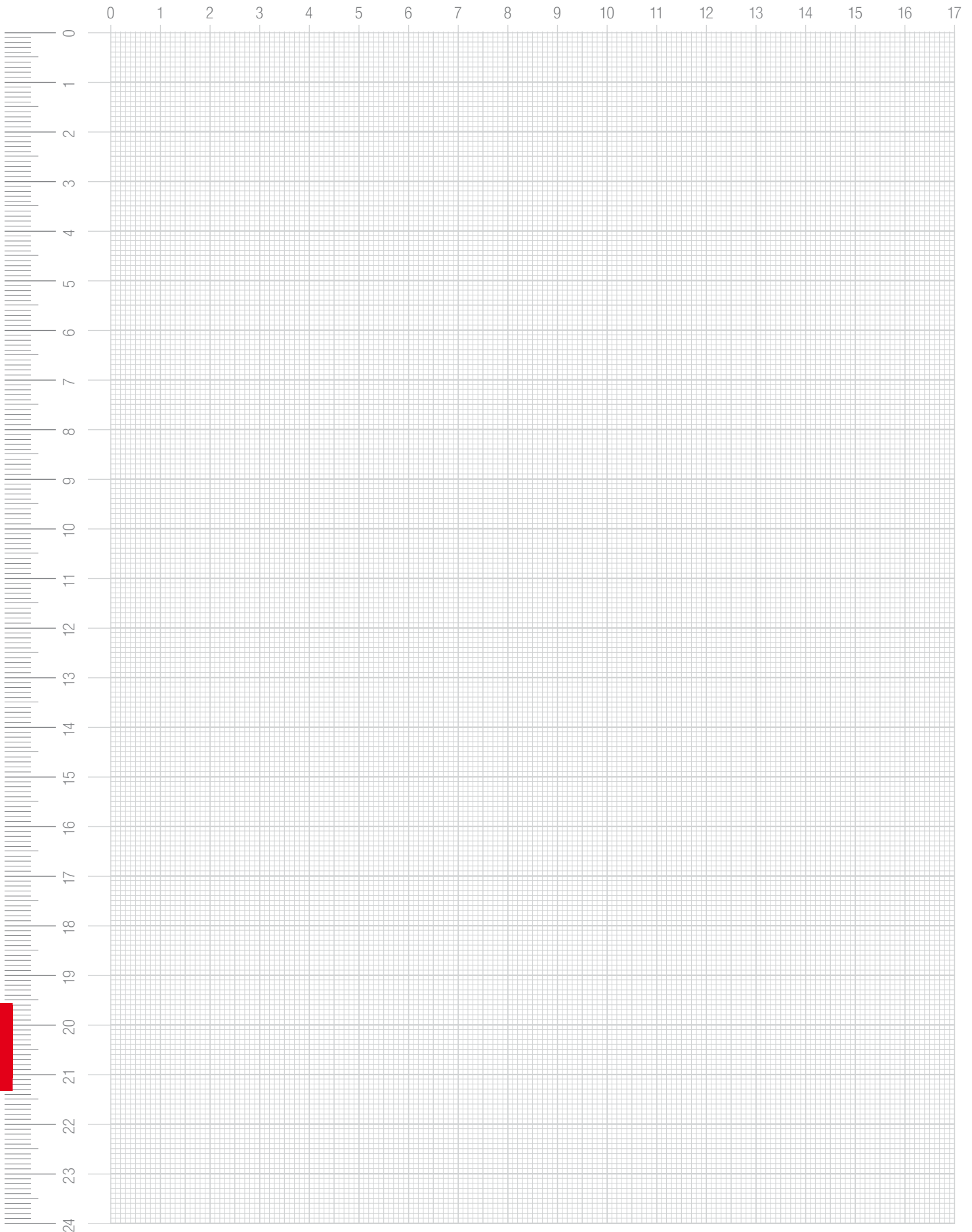



КОМПОНЕНТЫ, ИЗГОТОВЛЕННЫЕ ИЗ СПЕЦИАЛЬНЫХ МАТЕРИАЛОВ

17

Профили St
Крепежные элементы для профилей St
Напольные элементы для профилей St
Профиль КН
Крепежные элементы для профилей КН

Компоненты, изготовленные из специальных материалов Изделия в данном разделе



Профиль St 8 40x40

- Стальной профиль полностью совместим с серией 8
- Стойкость к коррозии, воздействию кислот и щелочей

566



Комплект стандартных креплений (Профиль St) 8

- Прочное соединение профилей под прямым углом

567



Комплект универсальных креплений (Профиль St) 8

- Прочное соединение стальных профилей
- Максимальная устойчивость и простота установки

568

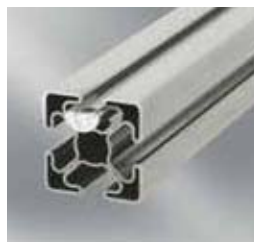

Закладные гайки (Профиль St) 8

- Закладные гайки из прочной стали
- Предназначены для установки в продольные пазы профилей St 8

569



Профиль-планка (Профиль St) 8

- Адаптированное к требованиям заказчика крепление для продольных пазов профиля
- Изготавливается из высокопрочной стойкой к коррозии стали

569



Пластина опоры (Профиль St) 8 40x40 M8

- Установочная пластина для крепления шарнирных опор к профилю St 8
- Для шарнирных опор из нержавеющей стали

570



Сверло D12.2

- Сверло, специально предназначенное для механической обработки профилей из высокопрочной стали

570



Профиль KN 8 40x40

- Композитный материал, который на 70% состоит из древесины
- Электроизолирующий материал, не оказывает сопротивления радиоволнам

571



Комплект стандартных креплений KN 8

- После установки полностью скрывается в продольном пазу профиля
- Саморезы обеспечивают быстрое соединение профилей

573



Угловой кронштейн 8 PA

- Дополнительное крепление для профилей KN
- Легко монтируемый комплект с полиамидным угловым креплением.

574



Профиль St 8



Стойкость к коррозии и высоким температурам.

Особые задачи требуют особых материалов. Стойкая к коррозии нержавеющая сталь и проверенная конструкция профилей 8 из конструкционной системы MB открывают дополнительные возможности для проектирования производственного оборудования. Профили St 8 – это сочетание универсальности строительных комплектов и альтернативных материалов.

Нержавеющая сталь (V2A), из которой изготавливаются профили St 8, обладает стойкостью к воздействию кислот и химикатов. Кроме того, она безопасна с точки зрения физиологии и, следовательно, может использоваться в системах, предусматривающих контакт с пищевыми продуктами. Высококачественная гладкая поверхность стали легко поддается чистке.

Даже при температуре 200°C и выше профили и крепежные элементы не теряют прочность.

Электропроводящие соединения профилей с использованием проверенной технологии крепления.

Одно из самых значительных преимуществ принципа строительных комплектов. Без значительных затрат времени, специальных знаний и инструментов можно создать конструкции высокой сложности. Технологии крепления легки в изучении и быстры в применении, обеспечивают надежное получение результатов. Проводимость материалов и поверхностей существенно облегчает создание заземленных и защищенных от электростатических разрядов конструкций.

Полная совместимость с элементами конструкционной системы MB. Профили St 8 – еще одно дополнение к обширной конструкционной системе MB. При проектировании этих профилей особое внимание уделялось обеспечению их совместимости с модульными элементами комплектов. Например, все основные компоненты из серии 8, к примеру мультиблоки, могут без каких-либо ограничений устанавливаться на эти профили. Возможности профилей St 8 еще больше расширяются за счет специальных принадлежностей. В плане выбора материала и несущей способности они идеально сочетаются с особенностями профилей из нержавеющей стали. Принадлежности также, как и профиль, изготовлены из нержавеющей стали.

В особых областях применения допускается сварка.

Еще одним преимуществом профилей St 8 является то, что они легко поддаются сварке. При необходимости их можно прочно приварить друг к другу или к другим элементам рамы с образованием неразъемных соединений. Благодаря этому можно создавать несущие конструкции, которые сочетают все преимущества стальных конструкций и конструкций из профилей. Продольные пазы профилей представляют собой универсальные пазы, что значительно повышает гибкость конструкции в целом – как во время сборки, так и при дальнейшей эксплуатации.

Существующие винтовые соединения можно в дальнейшем сварить, что приведет к повышению ее несущей способности. Кроме того, это гарантирует, что положение элементов, достигнутое при регулировке, не изменится при эксплуатации.



Профиль St 8 40x40 Заглушка (профиль St) 8

Прочная сталь для специальных областей применения

- Стальной профиль полностью совместим с серией 8
- Стойкость к коррозии, воздействию кислот и щелочей
- Для исключительно прочных конструкций
- Доступны совместимые принадлежности



Базовые профили серии 8 изготовлены из стойкой к коррозии стали (1.4301) и могут применяться для создания любых конструкций, в отношении которых предъявляются повышенные требования по несущей способности и усталостной прочности.



Заглушка на торцевые поверхности профиля St 8 40x40. Простота сборки: заглушка просто защелкивается в центральном отверстии профиля.



Совет:

Продольные пазы и центральные отверстия профилей St 8 имеют особую форму. Поэтому для работы с ними необходимо использовать специальные закладные гайки, заглушки и другие принадлежности.



Профиль St 8 40x40



Сталь

A [cm ²]	m [kg/m]	I _x [cm ⁴]	I _y [cm ⁴]	I _t [cm ⁴]	W _x [cm ³]	W _y [cm ³]
4.64	3.65	7.44	7.44	0.75	3.72	3.72
нержавеющая сталь, длина макс. 6000 мм						0.0.603.16
нержавеющая сталь, 1 шт., длина 6000 мм						0.0.492.61

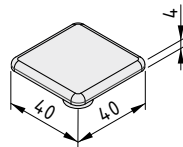

Заглушка (профиль St) 8 40x40



PA-GF

m = 6.0 g

цвет черн., 1 шт.

0.0.494.33



Комплект стандартных креплений (Профиль St) 8

- Прочное соединение профилей под прямым углом
- Требуется механическая обработка обоих профилей

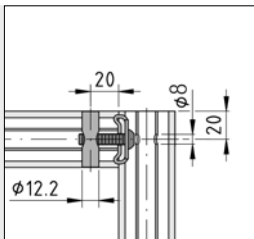

Ответная часть крепежного элемента представляет собой штифт с резьбовым отверстием, который вставляется в одно из поперечных отверстий ($\varnothing 12,2$ мм) в профиле.

Доступ к головке винта крепежного элемента осуществляется через предварительно просверленное отверстие ($\varnothing 8$ мм).

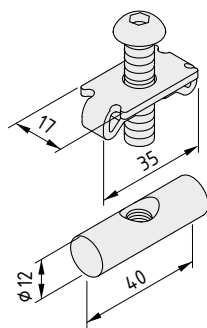

Комплект стандартных креплений (Профиль St) 8



Сталь
 Стандартная соединительная пластина 8
 Винт с полукруглой головкой ISO 7380-M8x35, лужение
 Резьбовой болт D12x40 M8
 $M_{\text{нерж.}} = 20 \text{ Nm}$ $m = 59.0 \text{ g}$
 нержавеющая сталь, 1 комплект

0.0.494.35



Комплект универсальных креплений (Профиль St) 8

- Прочное соединение стальных профилей
- Максимальная устойчивость и простота установки
- Только основной профиль требует механической обработки



Комплект универсальных креплений (Профиль St) 8 40 позволяет соединять профили St 8 под прямым углом с возможностью последующего перемещения одного из профилей вдоль продольного паза второго, а также установки стоек в уже закрытые рамы из профилей. Это означает, что заблаговременно определять точное положение точки крепления не требуется.

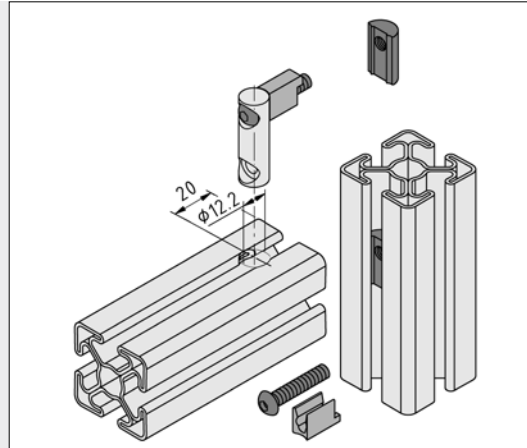

Предварительное натяжение комплекта универсальных креплений (Профиль St) развивается двумя винтами, которые затягиваются из продольного паза профиля. Они вворачиваются в закладные гайки (Профиль St) 8 M6, которые вставляются в продольные пазы второго профиля.

Ответная часть крепежного элемента представляет собой штифт с двумя сквозными отверстиями, который вставляется в одно из поперечных отверстий ($\varnothing 12,2$ мм) в профиле. Для фиксации положения винтов во время сборки могут, кроме того, использоваться заглушки.

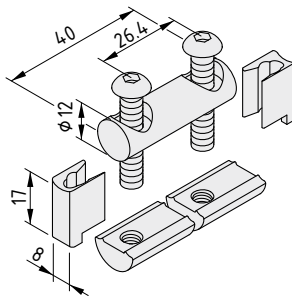

Комплект универсальных креплений (Профиль St) 8 40



Сталь

Соединительный штифт D12x40 2D6

2 винта с полукруглой головкой ISO 7380-M6x32, лужение

2 закладные гайки (Профиль St) 8 M6

2 заглушки, PA, цвет черный

$M_{\text{нерж}} = 8 \text{ Nm}$ $m = 65.0 \text{ g}$

нержавеющая сталь, 1 комплект

0.0.601.03



Закладные гайки (Профиль St) 8

- Прочные закладные гайки, изготовленные из стойкой к коррозии стали
- Предназначены для установки в продольные пазы профилей St 8



Закладные гайки (Профиль St) 8 адаптированы к специальной форме продольных пазов профилей St 8.

Антиторсионный элемент упрощает перемещение закладной гайки и предотвращает ее выскальзывание из продольного паза.



Совет:

При креплении любых принадлежностей к профилям St 8 всегда необходимо использовать эти специальные закладные гайки.

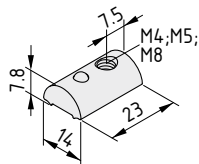

Закладная гайка (Профиль St) 8 M4



Сталь
m = 14.0 g

нержавеющая сталь, 1 шт.

0.0.494.38

Закладная гайка (Профиль St) 8 M5



Сталь
m = 13.0 g

нержавеющая сталь, 1 шт.

0.0.494.37

Закладная гайка (Профиль St) 8 M8



Сталь
m = 12.0 g

нержавеющая сталь, 1 шт.

0.0.494.28

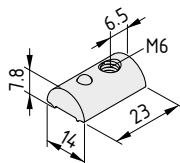

Закладная гайка (Профиль St) 8 M6



Сталь
m = 13.0 g

нержавеющая сталь, 1 шт.

0.0.494.36



Профиль-планка (Профиль St) 8

- Адаптированное к требованиям заказчика крепление для продольных пазов профиля
- Изготавливается из высокопрочной стойкой к коррозии стали



Профиль-планка (Профиль St) 8



Сталь
m = 313.0 g

нержавеющая сталь, 1 шт., длина 500 мм

0.0.495.11

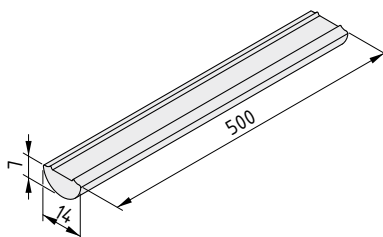



Пластина опоры (Профиль St) 8 40x40 M8

- Установочная пластина для крепления шарнирных опор к профилю St 8



Пластина опоры (Профиль St) 8 40x40 предназначена для крепления шарнирной опоры. Для этого в ней имеется центральное резьбовое отверстие M8. Пластина опоры запрессовывается в торец профиля St 8. В резьбовое отверстие вставляется шпилька, которая обеспечивает регулировку опоры по высоте. Настоятельно рекомендуется использовать шарнирные опоры D40, M8x60 из нержавеющей стали (0.0.475.41).

Примечание: Пластина опоры (Профиль St) 8 40x40 способна выдерживать только сжимающие усилия!

$F_{\text{макс.}} = 350 \text{ Н}$

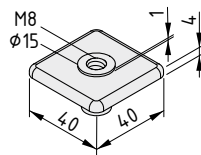

Пластина опоры (Профиль St) 8 40x40 M8



Литой цинк
m = 36.0 g

цвет черн., 1 шт.

0.0.602.30



Сверло D12.2

- Сверло, специально предназначенное для механической обработки профилей из высокопрочной стали



Сверло D12.2 специально предназначено для механической обработки профилей St 8. Оно используется для сверления сквозных отверстий $\varnothing 12,2 \text{ мм}$ под болты из комплектов стандартных и универсальных креплений (Профиль St) 8.

Для смазки сверла во время сверления необходимо использовать соответствующую смазку.

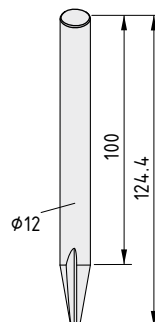

Сверло D12.2



Высокая производительность, высокая частота вращения
m = 81.0 g

1 шт.

0.0.602.12



Профиль КН 8 40x40

- Инновационный композитный материал на основе древесины и пластика
- Легкий и прочный
- Электроизолирующий



Профили конструкционной системы МВ из альтернативного неметаллического материала. Инновационный, высокопрочный материал, очень легко поддающийся обработке.

Профили КН 8 40x40 изготавливаются из экологически чистого материала (на более 70% состоящего из древесного волокна), но имеют такую же конструкцию, как и их алюминиевые аналоги. Благодаря этому они полностью совместимы со всеми элементами конструкционной системы МВ и могут использоваться совместно с ними. Продольные пазы серии 8 совместимы со всеми крепежными элементами системы, в них могут вставляться панельные элементы.

Инновационный материал высшего качества представляет собой сочетание термопластика и вспеняемого сырьевого материала и, соответственно, обладает всеми преимуществами последних. Профили полностью окрашены в элегантный антрацитово-серый цвет и имеют гладкую

поверхность. Они стойки к воздействию влаги, обладают высокой стабильностью размеров и прочностью – идеальное решение для создания легких конструкций. Благодаря простоте обработки (материал можно резать и сверлить, как обычное дерево) и наличию специальных, адаптированных крепежных элементов, специальная механическая обработка профилей и инструмент для работы с ними не требуются.

Если конструкция должна быть легкой, если необходима электрическая изоляция оборудования, либо если требуется особенно экономичное решение на основе системы строительных комплектов, профили КН – оптимальное решение. Эти профили также идеально подходят для применения с лабораторным оборудованием для измерения уровня электромагнитных помех, для создания стеллажей, рам столов, щитов и кожухов.

Физические свойства материала КН

Модуль упругости при растяжении	9900 Н/мм ²
Прочность при растяжении	43 Н/мм ²
Удлинение при растяжении в точке разрыва	1,2%
Модуль упругости при сгибании	7000 Н/мм ²
Прочность при сгибании	77 Н/мм ²
Температура теплового искажения	+100/-15 °С
Водопоглощение 1d	Ув. объема: 1,16 % Ув. массы: 3,08 %
Стойкость к воздействию кислот (раств.)	+
Стойкость к воздействию щелочей (раств.)	+

Для соединения профилей КН 8 используются комплекты стандартных креплений или угловых кронштейнов РА. На торцевые поверхности профилей устанавливаются заглушки 8 40x40.

Дерево для производства профилей КН 8 поступает из районов устойчивого лесоустройства. Оно имеет маркировку PEFC. Более подробную информацию об этом можно получить на сайте: www.pefc.co.uk.



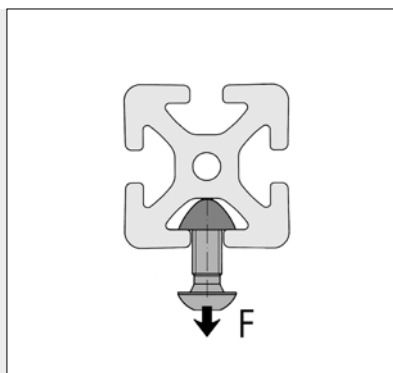

Допустимая растягивающая нагрузка F на боковые стороны продольных пазов. Это номинальное значение вычислено с коэффициентом запаса ($S > 2$), что исключает деформацию и растрескивание.

$F = 750 \text{ Н}$

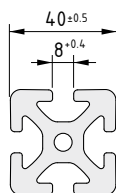

Профиль КН 8 40x40



Композитный материал из дерева и пластика

A [cm ²]	m [kg/m]	I _x [cm ⁴]	I _y [cm ⁴]	I _t [cm ⁴]	W _x [cm ³]	W _y [cm ³]
9.21	1.06	14.70	14.70	1.88	7.04	7.04
цвет антрацит, длина макс. 6000 мм						0.0.641.61
цвет антрацит, 1 шт., длина 6000 мм						0.0.626.86

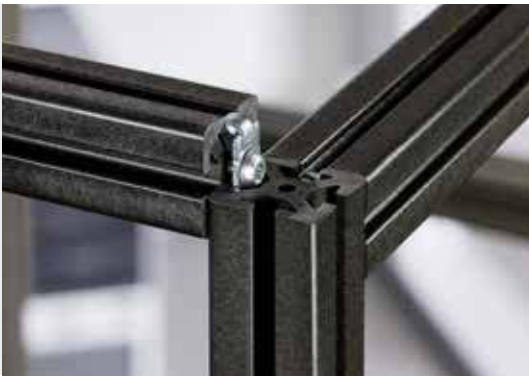

Комплект стандартных креплений КН 8

- Быстро устанавливаемое крепление для профилей
- Полностью скрыто в продольном пазу профиля
- Положение крепления должно быть зафиксировано



Специальная технология крепления профилей КН 8 40x40 не требует значительной механической обработки. Используются саморезы, которые вставляются в центральные отверстия профилей. Для того чтобы определить место для будущего крепления необходимо выполнить только одно сквозное отверстие для инструмента (ТХ30; $\varnothing 7$ мм).

Комплект стандартных креплений КН 8 полностью скрывается в продольном пазу профиля – благодаря максимальной интеграции удастся добиться максимальной экономии пространства вокруг профиля, а собранные конструкции имеют плавные, четкие и элегантные контуры.

Винты с полукруглой головкой также поставляются отдельно и могут использоваться для крепления различных компонентов к центральным отверстиям профилей КН.

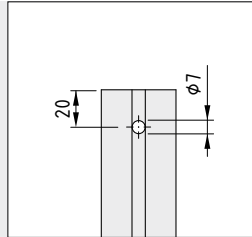

Положение сквозных отверстий для ключа.

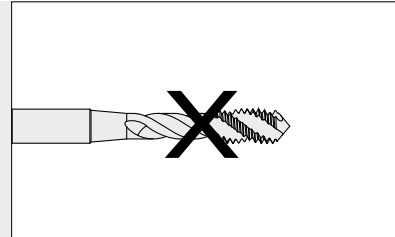

Саморезы обеспечивают быстрое соединение профилей без предварительного нарезания резьбы.

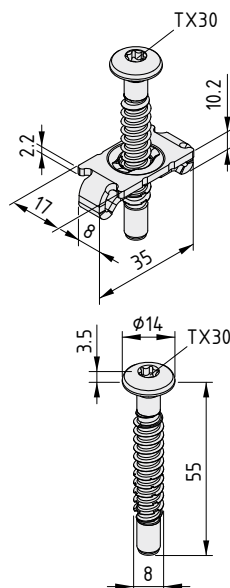

Комплект стандартных креплений КН 8



Стандартная соединительная пластина 8, сталь
Винт с полукруглой головкой КН 8x55, ТХ30, сталь
 $M_{bz-p} = 10 \text{ Nm}$ $m = 27.0 \text{ g}$

блестящее цинковое покрытие, 1 комплект

0.0.642.18

Винт с полукруглой головкой КН 8x55, ТХ30

Сталь
 $m = 16.0 \text{ g}$

блестящее цинковое покрытие, 1 шт.

0.0.642.17



Угловой кронштейн 8 RA

- Удерживает профили без дополнительной механической обработки
- Идеально подходит для временного крепления



Простота крепления, без необходимости в механической обработке. Благодаря использованию угловых можно легко изменять конфигурацию конструкций: для их установки не требуется разбирать конструкцию..

Поскольку угловые кронштейны усиливают точки крепления, они особенно полезны в системах, где действуют большие скручивающие нагрузки.

В комплект угловых креплений 8 RA входят все крепежные элементы, необходимые для соединения двух профилей КН.

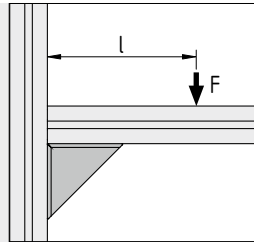

Угловой кронштейн 8 40x40 PA $F < 200 \text{ N} \wedge F \times l < 10 \text{ Nm}$

Угловой кронштейн 8 80x80 PA $F < 400 \text{ N} \wedge F \times l < 30 \text{ Nm}$

Необходимо проверить несущую способность и убедиться в выполнении обоих условий.



Угловые кронштейны PA поставляются со съёмными анти-торсионными элементами, что позволяет легко устанавливать на них различные компоненты, не имеющие профильных продольных пазов.

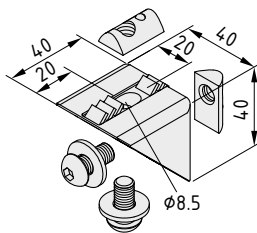

Комплект угловых кронштейнов 8 40x40 PA



Угловой кронштейн 8 40x40 PA, черный
 2 винта с полукруглой головкой ISO 7380-M8x18, сталь, блестящее цинковое покрытие
 2 шайбы 9x20x2, сталь, блестящее цинковое покрытие
 2 закладные гайки 8 St M8, блестящее цинковое покрытие
 m = 53.0 g

1 комплект

0.0.647.03

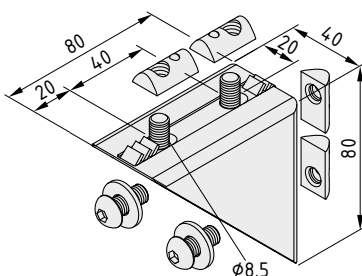

Комплект угловых кронштейнов 8 80x80 PA



Угловой кронштейн 8 80x80 PA, черный
 4 винта с полукруглой головкой ISO 7380-M8x18, сталь, блестящее цинковое покрытие
 4 шайбы 9x20x2, сталь, блестящее цинковое покрытие
 4 закладные гайки 8 St M8, блестящее цинковое покрытие
 m = 177.0 g

1 комплект

0.0.647.05



ШАБЛОНЫ, ЗАЖИМЫ И ИНСТРУМЕНТЫ

18

Механическая обработка соединяемых профилей
Механическая обработка динамических элементов
Инструменты общего назначения

Шаблоны, зажимы и инструменты Изделия в данном разделе



Шаблоны для сверления и ступенчатые сверла

- Для быстрой и точной механической обработки профилей
- Простота обработки на вертикальном сверлильном станке

577



Сверлильный блок

- Сверлильные блоки упрощают механическую обработку профилей при отсутствии вертикального сверлильного станка

583



Приспособление для вскрытия продольных пазов 8N

- Для быстрого и аккуратного вскрытия закрытых продольных пазов
- Для профилей 8 и X 8 с удаляемыми стенками продольных пазов

585



Приспособление для снятия заусенцев с продольных пазов 8N

- Для сглаживания кромок продольных пазов после их вскрытия
- Регулируемая длина инструмента обеспечивает его эргономичность

586



Приспособление для установки манжетных уплотнений

- Простое и надежное устройство для запрессовки манжетных уплотнений
- Размеры ролика подходят для работы с профилями разных размеров

587



Установочное приспособление для валов

- Для упрощения запрессовки валов в валозажимные профили

589



Штифтовые гаечные ключи

- Для регулировки эксцентриков на роликовых и направляющих С-рельсах
- Для контргаяек подшипниковых блоков

590



Приспособление для сборки рейки 8

- Для соединения сегментов рейки реечного привода

591



Масло для линейных направляющих

- Для снижения трения
- Для увеличения срока службы

592



Ключи

- Специально предназначены для работы с профилями и крепежными элементами компании item
- Модели для затяжки труднодоступных винтов

593



Ключевая вставка

- Для проверки момента затяжки винтовых креплений при тяжелых нагрузках

595



Комплект безопасных L-образных ключей

- Для всех безопасных соединений с использованием специальных болтов item

596



Универсальные клещи

- Для резки пластика, резины, дерева и тонкого алюминия
- Простой способ обрезки профилей-крышек PP до нужной длины

596



Шаблоны для сверления и ступенчатые сверла Стандартное и универсальное крепление

- Для быстрой и точной механической обработки профилей
- Простота обработки на вертикальном сверлильном станке



Шаблон для сверления обеспечивает точность позиционирования при машинной обработке профилей: сверлении сквозных отверстий, необходимых для установки стандартных и универсальных креплений.

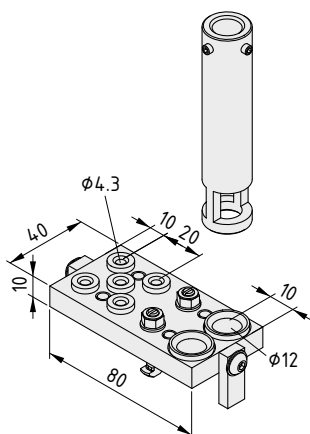

Шаблон для сверления 5



Сталь, цвет черн.
Кондукторные втулки для сверления, сталь, закаленная и полированная
Поворотный продольный ограничитель хода
Зажим для крепления на профиле
Ограничитель глубины сверления для ступенчатого сверла
m = 390.0 g

1 шт.

0.0.370.19

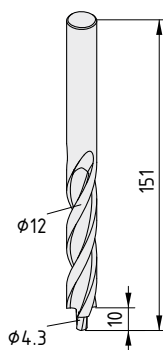

Ступенчатое сверло, универсальное крепление 5



Высокая производительность, высокая частота вращения
Вал: $\varnothing 12$ мм
m = 80.0 g

1 шт.

0.0.370.35

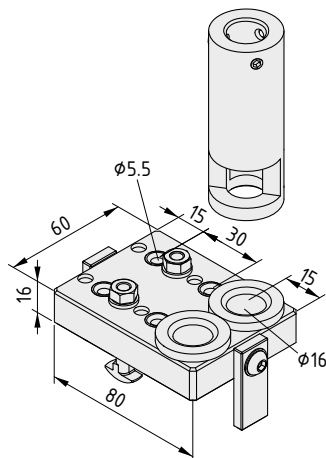

Шаблон для сверления 6



Сталь, цвет черн.
Кондукторные втулки для сверления, сталь, закаленная и полированная
Поворотный продольный ограничитель хода
Зажим для крепления на профиле
Ограничитель глубины сверления для ступенчатого сверла
m = 832.0 g

1 шт.

0.0.434.25

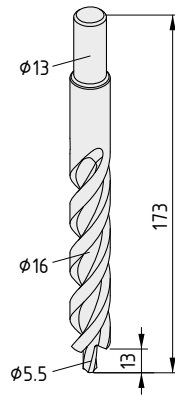

Ступенчатое сверло, универсальное крепление 6



Высокая производительность, высокая частота вращения
Вал: \varnothing 13 мм
 $m = 150.0$ g

1 шт.

0.0.431.19

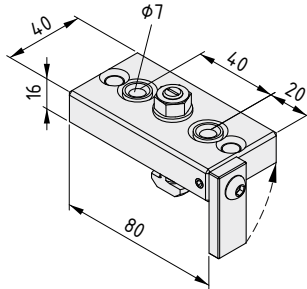

Шаблон для сверления 8, малый, стандартное крепление 8



Сталь, цвет черн.
Кондукторные втулки для сверления, сталь, закаленная и полированная
Поворотный продольный ограничитель хода
Зажим для крепления на профиле
 $m = 420.0$ g

1 шт.

0.0.026.09

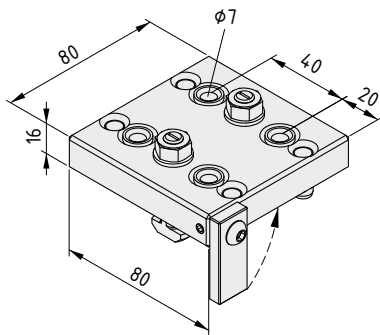

Шаблон для сверления 8, большой, стандартное крепление 8



Сталь, цвет черн.
Кондукторные втулки для сверления, сталь, закаленная и полированная
Поворотный продольный ограничитель хода
Зажим для крепления на профиле
 $m = 810.0$ g

1 шт.

0.0.026.19

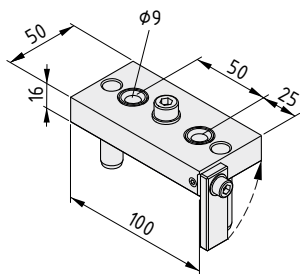

Шаблон для сверления 10, малый, стандартное крепление 10



Сталь, цвет черн.
Кондукторные втулки для сверления, сталь, закаленная и полированная
Поворотный продольный ограничитель хода
Зажим для крепления на профиле
 $m = 662.0$ g

1 шт.

0.0.632.12

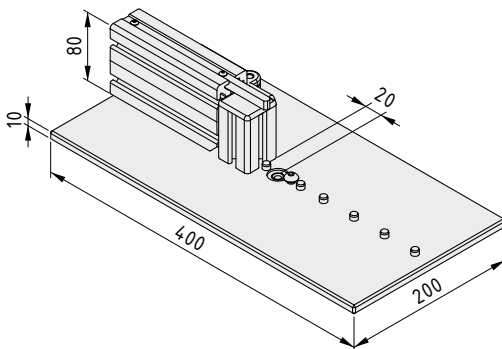

Шаблон для сверления 8



Опорная пластина, пластик, цвет зеленый
Профиль, алюминий, анодированный, естественный цвет
Кондукторная втулка для сверления, сталь, закаленная и полированная
Поворотный ограничитель хода
Направляющие для профиля
 $m = 2.3$ kg

1 шт.

0.0.026.91

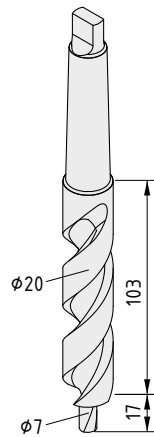

Ступенчатое сверло, универсальное крепление 8, MT2



Высокая производительность, высокая частота вращения
Конический хвостовик: MT 2
m = 260.0 g

1 шт.

0.0.026.90

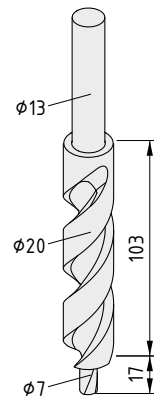

Ступенчатое сверло, универсальное крепление 8, D13



Высокая производительность, высокая частота вращения
Вал: \varnothing 13 мм
m = 240.0 g

1 шт.

0.0.465.90

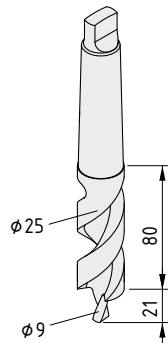

Ступенчатое сверло, универсальное крепление 10



Высокая производительность, высокая частота вращения
Конический хвостовик: MT 3
m = 431.0 g

1 шт.

0.0.632.09

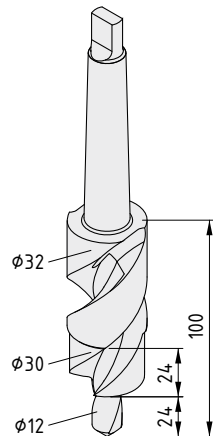

Ступенчатое сверло с коническим хвостовиком, универсальное крепление 12



Высокая производительность, высокая частота вращения
Конический хвостовик: MT3
m = 550.0 g

1 шт.

0.0.014.03



Шаблон для сверления и ступенчатое сверло Косые и центральные крепления

- Упрощение механической обработки профилей под комплекты косых и центральных креплений
- Поддерживаются скошенные соединения под любым углом
- Для правильного сверления отверстий в обрезанном профиле

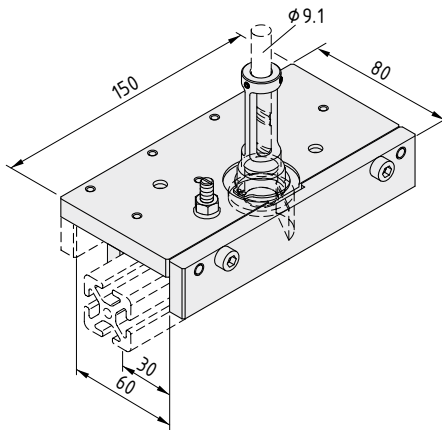

Шаблон для сверления, косое крепление 6 D9.1



Сталь, цвет черн.
Ограничитель глубины сверления
Руководство по эксплуатации и монтажу
m = 1.3 kg

1 шт. 0.0.616.77

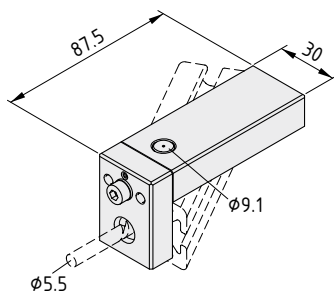

Шаблон для сверления, косое крепление 6 D5.5



Сталь, цвет черн.
Ограничитель глубины сверления
Руководство по эксплуатации и монтажу
m = 390.0 g

1 шт. 0.0.616.89

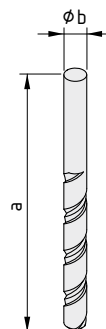

Сверло D9.1

Высокая производительность, высокая частота вращения
a = 125 mm b = 9.1 mm m = 63.0 g

1 шт. 0.0.628.25

Сверло D5.5

Высокая производительность, высокая частота вращения
a = 93 mm b = 5.5 mm m = 18.0 g

1 шт. 0.0.628.55

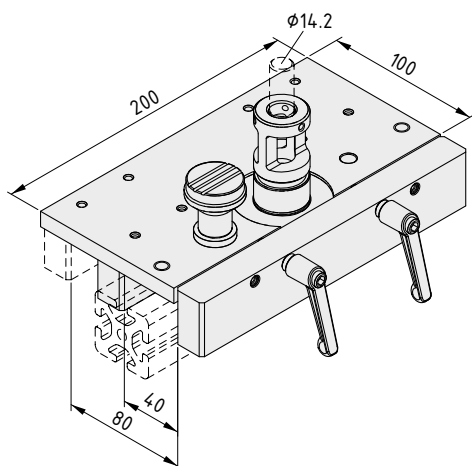

Шаблон для сверления, косое крепление 8 D14.2



Сталь, цвет черн.
Ограничитель глубины сверления
Руководство по эксплуатации и монтажу
m = 1.8 kg

1 шт. 0.0.493.72

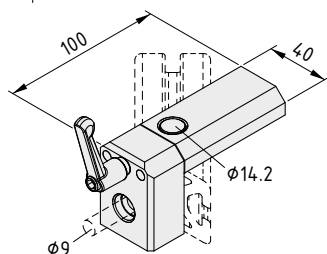

Шаблон для сверления, косое крепление 8 D9



Сталь, цвет черн.
Руководство по эксплуатации и монтажу
m = 0.8 kg

1 шт. 0.0.493.71

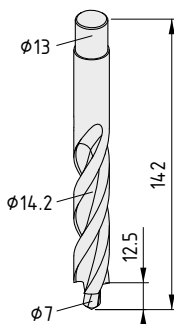

Ступенчатое сверло, косое крепление 8



Высокая производительность, высокая частота вращения
m = 104.0 g

1 шт. 0.0.492.60

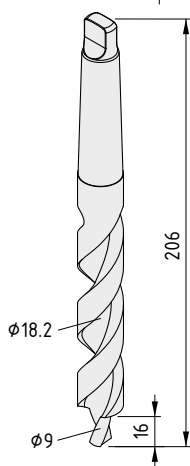

Ступенчатое сверло, комплект центральных креплений 10



Высокая производительность, высокая частота вращения
Конический хвостовик DIN 228-MK-B2 AT6
m = 244.0 g

1 шт. 0.0.632.75



Шаблоны для сверления и ступенчатые сверла Зажимные профили

■ Для механической обработки профилей для соединения зажимных профилей 6 30x30 и 8 40x40 под углом 90°

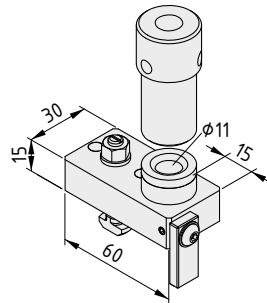

Шаблон для сверления 6, Зажимной профиль 6 30x30



Сталь, цвет черн.
Кондукторная втулка для сверления, сталь, закаленная и полированная
Поворотный продольный ограничитель хода
Зажим для крепления на профиле
Ограничитель глубины сверления для ступенчатого сверла
m = 388.0 g

1 шт. 0.0.434.23

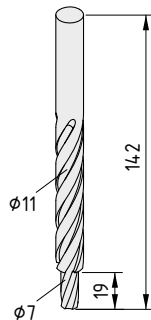

Ступенчатое сверло, Зажимной профиль 6 30x30



Высокая производительность, высокая частота вращения
Вал: Ø11 мм
m = 63.0 g

1 шт. 0.0.431.20

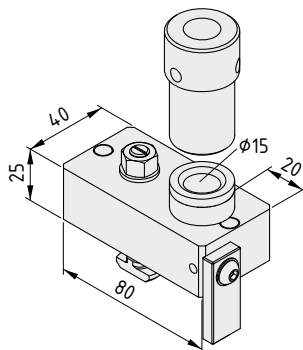

Шаблон для сверления 8, Зажимной профиль 8 40x40



Сталь, цвет черн.
Кондукторная втулка для сверления, сталь, закаленная и полированная
Поворотный продольный ограничитель хода
Зажим для крепления на профиле
Ограничитель глубины сверления для ступенчатого сверла
m = 880.0 g

1 шт. 0.0.265.22

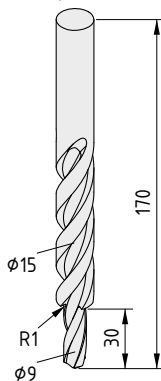

Ступенчатое сверло, Зажимной профиль 8 40x40



Высокая производительность, высокая частота вращения
Вал: Ø15 мм
m = 150.0 g

1 шт. 0.0.265.21



Сверлильный блок

Простота механической обработки профилей на месте монтажа

- Сверлильные блоки упрощают механическую обработку профилей при отсутствии вертикального сверлильного станка
- Крепятся непосредственно на профиле
- Переходник для профилей различных серий



Ступенчатое сверло для комплекта универсальных креплений



Сквозное и резьбовое отверстия для комплекта стандартных креплений



Сверлильные блоки можно использовать совместно с коммерчески доступными дрелями, оснащенными европейским креплением (Ø 43 мм). Рекомендуется применять дрели с электронной регулировкой частоты вращения, возможностью вращения в обе стороны и 2-ступенчатым редуктором.

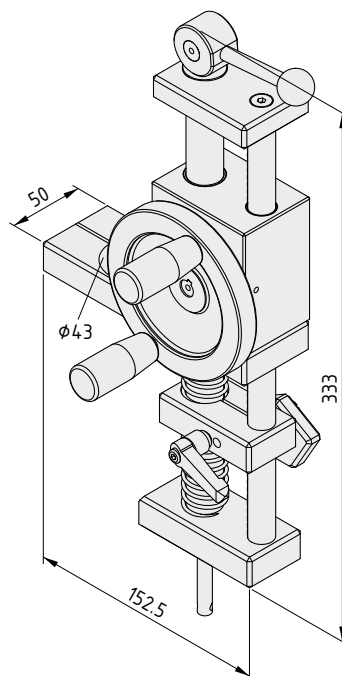

Сверлильный блок

Сталь
Руководство по эксплуатации и монтажу
m = 3.0 kg

1 шт.

0.0.465.88

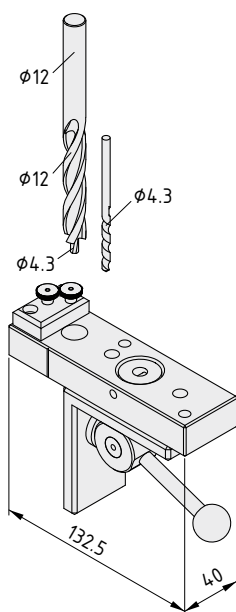

Сверильный блок, комплект переходников 5

5

Переходная пластина, сталь, цвет черный
 Угловой кронштейн, сталь, цвет черный
 Ступенчатое сверло, универсальное крепление 5, высокая производительность, высокая частота вращения
 Сверло $\varnothing 4,3$ DIN 338, высокая производительность, высокая частота вращения
 m = 1.2 kg

1 комплект

0.0.464.30

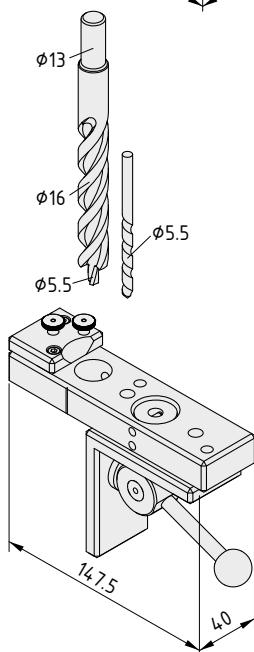

Сверильный блок, комплект переходников 6

6

Переходная пластина, сталь, цвет черный
 Угловой кронштейн, сталь, цвет черный
 Ступенчатое сверло, универсальное крепление 6, высокая производительность, высокая частота вращения
 Сверло $\varnothing 5,5$ DIN 338, высокая производительность, высокая частота вращения
 m = 1.3 kg

1 комплект

0.0.459.33

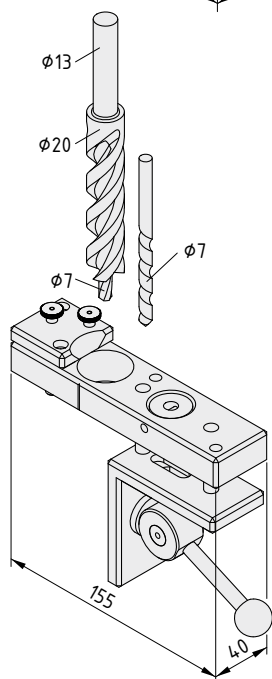

Сверильный блок, комплект переходников 8

8

Переходная пластина, сталь, цвет черный
 Угловой кронштейн, сталь, цвет черный
 Ступенчатое сверло, универсальное крепление 8, высокая производительность, высокая частота вращения
 Сверло $\varnothing 7$ DIN 338, высокая производительность, высокая частота вращения
 m = 1.3 kg

1 комплект

0.0.465.89



Приспособление для вскрытия продольных пазов 8N

- Для быстрого и аккуратного вскрытия закрытых продольных пазов
- Для профилей 8 и X 8 с удаляемыми стенками продольных пазов

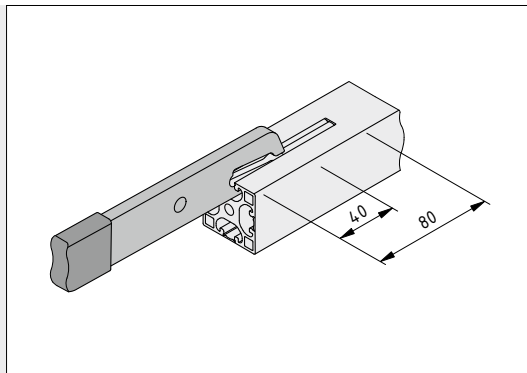

Приспособление для вскрытия продольных пазов 8N используется для удаления стенок закрытых продольных пазов на участках произвольной длины от торца профиля или от любого другого отверстия достаточного размера. Если продольный паз должен быть вскрыт не до торца профиля, необходимо отметить конечную точку открытого участка паза отверстием $\varnothing 9,2$ мм.

Приспособление для вскрытия продольных пазов 8N для комплекта стандартных креплений
При каждом движении приспособления паз профиля вскрывается на длину, необходимую для установки комплекта стандартных креплений 8

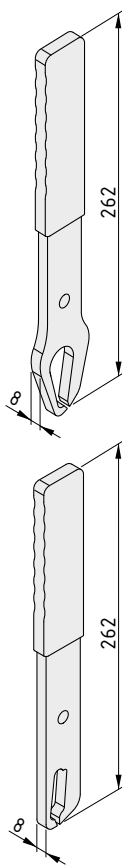

Приспособление для вскрытия продольных пазов 8N



Сталь, оцинкованная
Ручка, ПВХ
m = 580.0 g

1 шт.

0.0.612.88

Приспособление для вскрытия продольных пазов 8N для комплекта стандартных креплений



Сталь, оцинкованная
Ручка, ПВХ
m = 500.0 g

1 шт.

0.0.612.89



Приспособление для снятия заусенцев с продольных пазов 8N

- Для сглаживания кромок продольных пазов после их вскрытия
- Регулируемая длина инструмента обеспечивает его эргономичность

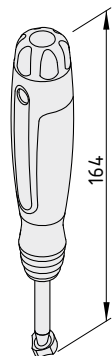

Приспособление для снятия заусенцев с продольных пазов 8N



m = 88.0 g

1 шт.

0.0.612.47



Зажимные губки D40

- Для аккуратной механической обработки профилей круглого сечения D40
- Для простого и быстрого зажатия профилей в тисках

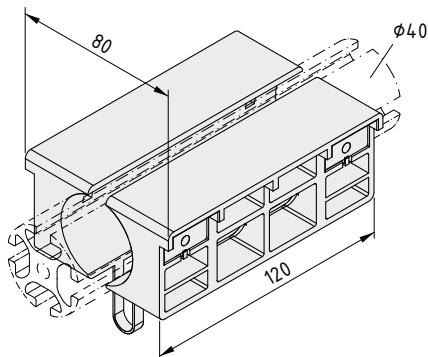

Зажимные губки D40

РА
4 магнитных вставки
m = 185.0 g

1 шт.

1.0.003.75



Приспособление для установки эластичных уплотнений

- Простое и надежное устройство для запрессовки манжетных уплотнений
- Размеры ролика подходят для работы с профилями разных размеров

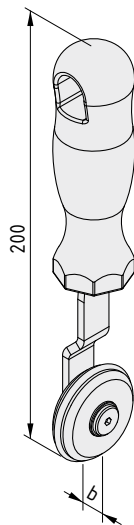

Приспособление для установки эластичных уплотнений 5

5

Ролик, PA
 Болт, сталь
 Винт с полукруглой головкой ISO 7380 M5x10
 Ручка, PA
 b = 11 mm m = 85.0 g

1 шт.

0.0.484.40

Приспособление для установки эластичных уплотнений 6-12

Ролик, PA
 Болт, сталь
 Винт с полукруглой головкой ISO 7380 M5x10
 Ручка, PA
 b = 8 mm m = 81.0 g

1 шт.

0.0.493.28

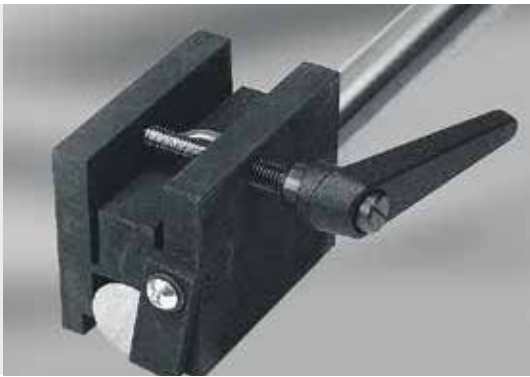

Комбинированный шаблон для сверления

- Для упрощения механической обработки валов, валозажимных и опорных профилей
- Для точного сверления крепежных отверстий

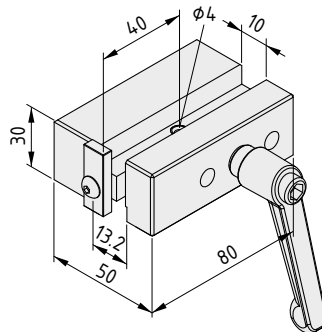

Комбинированный шаблон для сверления для вала D10



Сталь, цвет черн.
 Кондукторная втулка для сверления, сталь, закаленная и полированная
 Зажимная рукоятка
 Поворотный продольный ограничитель хода
 m = 715.0 g

1 шт. 0.0.444.68

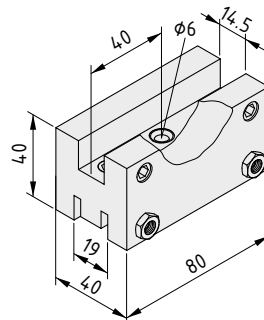

Комбинированный шаблон для сверления для вала D14



Сталь, цвет черн.
 Кондукторная втулка для сверления, сталь, закаленная и полированная
 Зажимное крепление
 m = 780.0 g

1 шт. 0.0.373.55

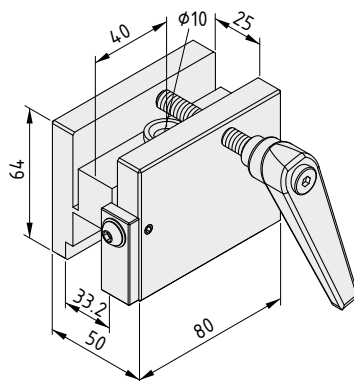

Комбинированный шаблон для сверления для вала D25



Сталь, цвет черн.
 Кондукторная втулка для сверления, сталь, закаленная и полированная
 Зажимная рукоятка
 Поворотный продольный ограничитель хода
 m = 1.4 kg

1 шт. 0.0.373.15

Установочное приспособление

- Для упрощения запрессовки валов в валозажимные профили

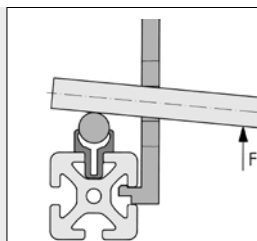

Для запрессовки направляющих валов используется стальной прут круглого сечения

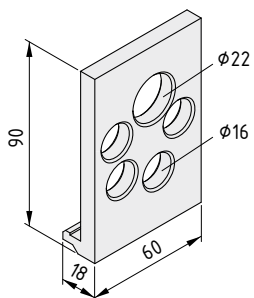

Установочное приспособление для вала D6/D14/D25

Сталь
m = 270.0 g
цвет черн., 1 шт.

0.0.265.38



Штифтовые гаечные ключи

- Для регулировки эксцентров на роликовых и направляющих C-рельсах



Для затяжки контргаек подшипниковых блоков роликовых направляющих 5 D6, 8 D10, 8 D14 и 8 D25.

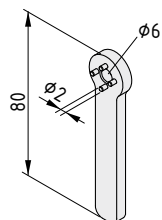

Штифтовой гаечный ключ 5 D6, 8 D10



Сталь
m = 40.0 g
цвет черн., 1 шт.

0.0.390.13

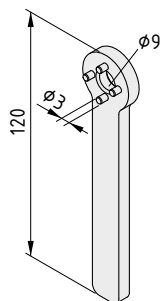

Штифтовой гаечный ключ 8 D14



Сталь
m = 90.0 g
цвет черн., 1 шт.

0.0.294.41

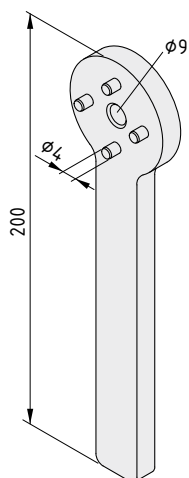

Штифтовой гаечный ключ 8 D25



Сталь
m = 430.0 g
цвет черн., 1 шт.

0.0.350.30



Приспособление для сборки рейки 8

- Для соединения сегментов рейки реечного привода

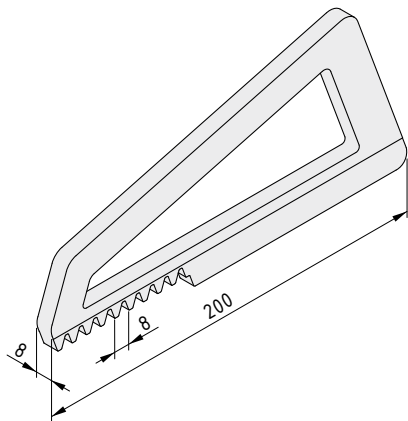

Приспособление для сборки рейки 8



Нержавеющая сталь
m = 451.0 g

1 шт.

0.0.625.39



Масло для линейных направляющих Масленка для линейных направляющих Сборочная паста

- Высококачественное масло увеличивает срок службы линейных блоков
- Идеально подходит для технического обслуживания и ухода за изделиями
- Сборочная паста снижает трение при сборке конструкций

Техническое обслуживание и уход за изделиями компании item – идеальное дополнение к высокому качеству этих изделий. Линейные блоки необходимо регулярно смазывать. Для этой цели идеально подходит специальное полностью синтетическое масло. Оно равномерно распространяется по поверхности и не загрязняется со временем. Для смазки труднодоступных точек удобно использовать масленку.

Компоненты, изготовленные из нержавеющей стали, обладают особой прочностью, но из-за сильного трения их бывает трудно установить на нужное место. Сборочная паста, разработанная компанией item, облегчает установку винтов и продольных пазов профилей.

Масло для линейных блоков и сборочная паста безопасны при контакте с пищевыми продуктами.



Специальное масло для линейных блоков представляет собой полностью синтетическое масло, которое безопасно при контакте с пищевыми продуктами. Оно используется для технического обслуживания направляющих, которые требуют смазки.

Сборочная паста помогает при установке винтов и профилей из нержавеющей стали. Она значительно облегчает регулировку деталей, позволяет установить их заподлицо.

Масло для линейных направляющих

Синтетическое смазочное масло ISO VG 460
Емкость: 250 мл (бутылка)
m = 285.0 g

1 шт. 0.0.612.75

Масленка для линейных направляющих

Маслораспределительный механизм поршневого типа, алюминиевый, с наконечником
Емкость: 200 мл
m = 600.0 g

1 шт. 0.0.612.74

Сборочная паста

Емкость: 100 г (тюбик)
m = 115.0 g

1 шт. 1.0.003.61

Смазка для кареток линейных блоков

Емкость: 250 г (тюбик)
m = 300.0 g

1 шт. 0.0.644.87

Шприц для смазки кареток линейных блоков D14

Конический переходник с игольчатым мундштуком
Емкость: 50 мл
m = 150.0 g

1 шт. 0.0.644.88



Ключи

- Специально предназначены для работы с профилями и крепежными элементами компании item
- Модели для затяжки труднодоступных винтов

Ключи с круглой головкой в особенности подходят для первоначальной затяжки винтов, а также для работы с труднодоступными винтами (угол затяжки до 25°).

Ключи с Т-образной рукояткой и L-образные ключи подходят для обеспечения максимального момента затяжки для различных винтов.

L-образные ключи в особенности подходят для затяжки винтов универсальных креплений.

Специальный L-образный ключ 5 A/F N используется для затяжки соединений на основе комплектов автоматических креплений 8 N.

Ключи изготавливаются из высококачественной хромованадиевой стали с матовым хромовым покрытием. Эргономичные пластиковые рукоятки имеют эластичное покрытие из TPE.

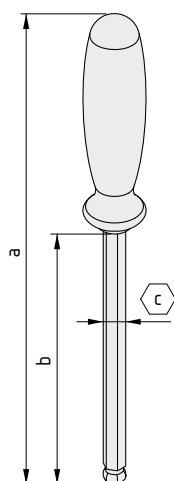

Ключ с круглой головкой 1.5 A/F

a [mm]	b [mm]	c [mm]	m [g]
179	75	1.5	29.0

1 шт. 0.0.473.79

Ключ с круглой головкой 2 A/F

a [mm]	b [mm]	c [mm]	m [g]
204	100	2	30.0

1 шт. 0.0.473.78

Ключ с круглой головкой 3 A/F

a [mm]	b [mm]	c [mm]	m [g]
204	100	3	30.0

1 шт. 0.0.370.58

Ключ с круглой головкой 4 A/F

a [mm]	b [mm]	c [mm]	m [g]
211	100	4	54.0

1 шт. 0.0.406.60

Ключ с круглой головкой 5 A/F

a [mm]	b [mm]	c [mm]	m [g]
211	100	5	64.0

1 шт. 0.0.026.54

Ключ с круглой головкой 6 A/F

a [mm]	b [mm]	c [mm]	m [g]
243	125	6	105.0

1 шт. 0.0.406.61

Ключ с круглой головкой 8 A/F

a [mm]	b [mm]	c [mm]	m [g]
268	150	8	150.0

1 шт. 0.0.480.34

Ключ с круглой головкой 10 A/F

a [mm]	b [mm]	c [mm]	m [g]
271	150	10	211.0

1 шт. 0.0.480.35

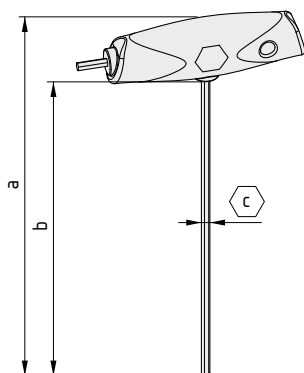

Ключ с T-образной рукояткой 3 A/F

a [mm]	b [mm]	c [mm]	m [g]
170	145	3	33.0

1 шт.

0.0.370.59

Ключ с T-образной рукояткой 4 A/F

a [mm]	b [mm]	c [mm]	m [g]
170	145	4	45.0

1 шт.

0.0.406.39

Ключ с T-образной рукояткой 5 A/F

a [mm]	b [mm]	c [mm]	m [g]
230	195	5	90.0

1 шт.

0.0.026.29

Ключ с T-образной рукояткой 6 A/F

a [mm]	b [mm]	c [mm]	m [g]
230	195	6	110.0

1 шт.

0.0.406.38

Ключ с T-образной рукояткой 8 A/F

a [mm]	b [mm]	c [mm]	m [g]
330	295	8	200.0

1 шт.

0.0.480.36

Ключ с T-образной рукояткой 10 A/F

a [mm]	b [mm]	c [mm]	m [g]
330	295	10	320.0

1 шт.

0.0.480.37

Материалы, используемые для изготовления всех следующих изделий:

Хромованадиевая сталь, матовое хромоное покрытие

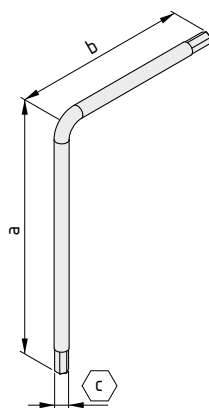

L-образный ключ 3 A/F

a [mm]	b [mm]	c [mm]	m [g]
93	66	3	9.0

1 шт.

0.0.440.73

L-образный ключ 4 A/F

a [mm]	b [mm]	c [mm]	m [g]
109	74	4	19.0

1 шт.

0.0.440.74

L-образный ключ 5 A/F

a [mm]	b [mm]	c [mm]	m [g]
125	85	5	34.0

1 шт.

0.0.026.89

L-образный ключ 5 A/F N

a [mm]	b [mm]	c [mm]	m [g]
163	20	5	30.0

1 шт.

0.0.492.59

L-образный ключ 6 A/F

a [mm]	b [mm]	c [mm]	m [g]
200	160	6	150.0

1 шт.

0.0.007.01

L-образный ключ 8 A/F

a [mm]	b [mm]	c [mm]	m [g]
300	200	8	300.0

1 шт.

0.0.007.12



Ключевые вставки

- Для проверки момента затяжки винтовых креплений при тяжелых нагрузках



Ключевая вставка 5 подходит для креплений для профилей item, имеющих шестигранные шлицы 5 A/F (например, комплекты универсальных креплений 8 и автоматических креплений 8). Специальная форма наконечника позволяет пользователям поворачивать ключ вне продольного паза, благодаря чему для затяжки креплений не требуется прикладывать усилия. Динамометрический ключ должен быть оснащен квадратным хвостовиком 1/4".

Ключевая вставка 8 A/F-1/2" позволяет использовать динамометрический ключ с квадратным хвостовиком 1/2" для проверки моментов затяжки универсальных креплений 12.

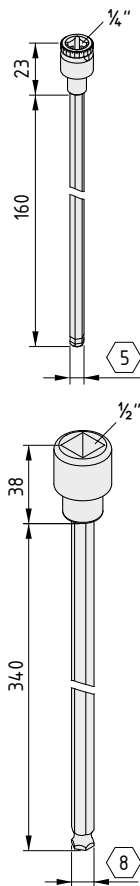

Ключевая вставка 5 A/F-1/4"



Хромованадиевая сталь, матовое хромовое покрытие
m = 39.0 g

1 шт.

0.0.644.68

Ключевая вставка 8 A/F-1/2"



Хромованадиевая сталь, матовое хромовое покрытие
m = 320.0 g

1 шт.

0.0.007.47



Комплект безопасных L-образных ключей 2.5-6 A/F

- Для всех безопасных соединений с использованием специальных болтов item

Для всех безопасных болтов item: L-образные ключи позволяют авторизованному персоналу получать доступ к защищенным элементам конструкции

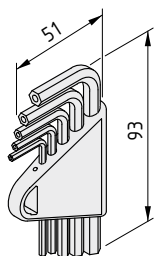

Комплект безопасных L-образных ключей 2.5-6 A/F

Хромованадиевая сталь, цвет черный
В пластиковом держателе, цвет черный
m = 75.0 g

1 комплект

0.0.627.48

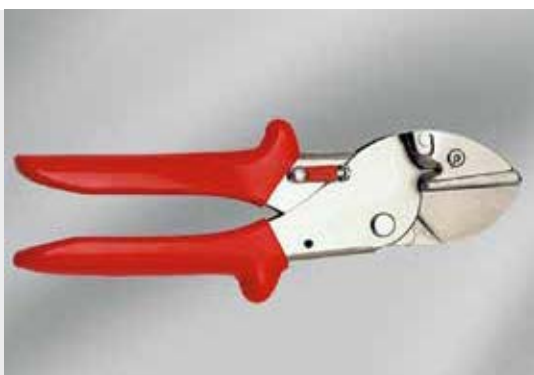

Универсальные клещи

Клещи для обрезки профилей-крышек и других аналогичных элементов из резины, кожи, пластика, дерева или алюминия.

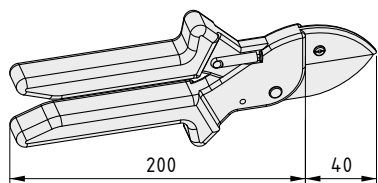

Универсальные клещи

Корпус клещей, листовая сталь, блестящее цинковое покрытие
Лезвие, специальная сталь
Упор, легкая сталь
Рукоятка с нескользящим пластиковым покрытием
m = 300.0 g

1 шт.

0.0.265.63



ТЕХНИЧЕСКИЕ ХАРАКТЕРИСТИКИ

19

- Алюминиевые профили
- Технология крепления
- Закладные гайки
- Линейные блоки
- Механические приводные элементы

Примечание

Все значения нагрузки, указанные в данном каталоге, рассчитаны таким образом, что исключают возможность обрушения или деформации материала. При этом коэффициент безопасности в каждом случае составляет >2. Это позволяет потребителю использовать конструкции под нагрузками,

достигающими максимальных.

Внимание: Указанные значения подразумевают статистическую нагрузку. При динамических нагрузках предельные значения следует рассматривать как эталонные.

Технические характеристики для раздела 1, «Профили и принадлежности»

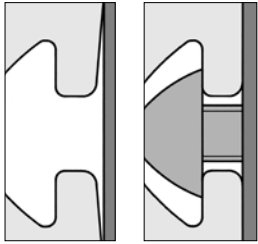

Экструдированный профиль
 Обозначение Al Mg Si 0.5 F 25
 Материал номер 3.3206.72
 Состояние: искусственно состаренный

Механические свойства (только для направления)

Прочность на разрыв Rm мин. 245 Н/мм²
 Предел текучести Rp0.2 мин. 195 Н/мм²
 Плотность 2,7 кг/дм³
 Пластичная деформация A₅ мин. 10%
 Пластичная деформация A₁₀ мин. 8%
 Коэффициент линейного расширения 23,6x10⁻⁶ 1/К
 Модуль упругости E около 70 000 Н/мм²
 Модуль сдвига G около 25 000 Н/мм²
 Твердость около 75 НВ - 2.5/187.5

Допуски

Допуски на отклонения от прямолинейности и плоскостности - в соответствии с DIN EN 12020, часть 2. Из-за особенностей процесса изготовления профили, не обрезанные по определенной длине, могут быть длиннее указанного размера на величину до 100 мм.

Поверхность

Алюминиевые профили естественного (C0) или черного (C35) цвета с анодированным покрытием, защищающим от царапин и коррозии. Поверхности с матовым покрытием (E 6), упрочнённые путём анодирования. Минимальная толщина слоя 10 мкм, твердость слоя 250 - 350 НВ. Поверхность полностью покрыта твердым анодированным слоем, поэтому при пилении практически не образуется заусенцев и не требуется дополнительная механическая обработка срезов.

На внешних и наклонных боковых поверхностях продольных пазов всех стандартных профилей, «облегченных» профилей и профилей «Е» определены опорные точки. Благодаря этому обеспечивается жесткое и устойчивое соединение с другими компонентами. Благодаря контролируемой упругой деформации боковых поверхностей продольных пазов, винтовые соединения не подвержены вибрации.

Положение продольных пазов, внешние размеры, размеры поперечного сечения

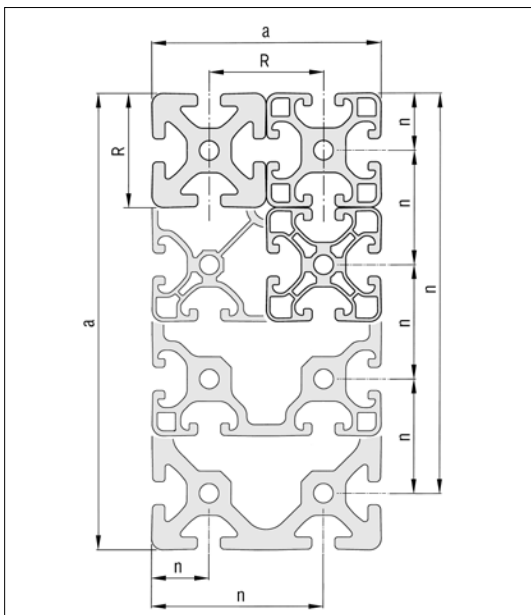

размеры поперечного сечения R [мм]				
20	30	40	50	60

Длина кромки профиля a [мм]		Допуски на внешние размеры a и положение паза n ± [мм]
от	до	
0	10	0,10
10	20	0,15
20	40	0,20
40	60	0,30
60	80	0,40
80	100	0,45
100	120	0,50
120	160	0,60
160	240	0,80
240	320	1,50

Размеры продольных пазов

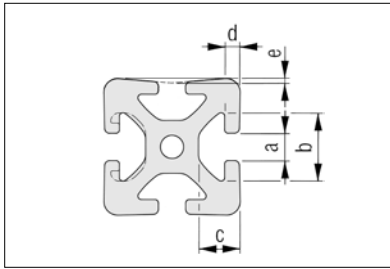

	5	6	8	10	12
a	5,0 ^{+0,3}	6,2 ^{+0,3}	8,0 ^{+0,4}	10,0 ^{+0,4}	12,0 ^{+0,4}
b	11,5 ^{+0,3}	16,3 ^{+0,3}	20,0 ^{+0,4}	25,0 ^{+0,4}	30,0 ^{+0,3}
c	6,35 ^{+0,15}	9,75 ^{+0,2}	12,25 ^{+0,3}	15,5 ^{+0,3}	18,3 ^{+0,3}
d	1,8 ^{+0,1}	3,0 ^{-0,25}	4,5 ^{-0,3}	5,3 ^{-0,3}	6,6 ^{-0,3}
e	0,15 ^{±0,1}	0,15 ^{±0,1}	0,2 ^{±0,1}	0,25 ^{±0,1}	0,3 ^{±0,1}

Центральные отверстия

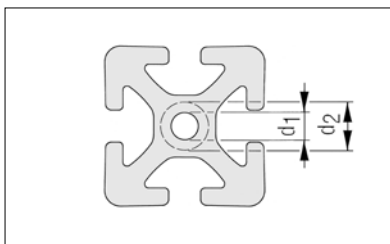

	5	6	8	10	12
Отверстие d ₁	∅ 4,3 ^{+0,1} мм для М5	∅ 5 ^{+0,2} мм для М6	∅ 6,8 ^{-0,2} мм для М8	∅ 8,5 ^{+0,1} _{-0,2} мм для М10	∅ 10,2 ^{-0,2} мм для М12
Увеличение диаметра до d ₂	∅ 6 мм или М6	∅ 8 мм или М8	∅ 13 мм или М12	∅ 16 мм или М16	∅ 20 мм или М20

(кроме профиля E)(кроме профиля E)

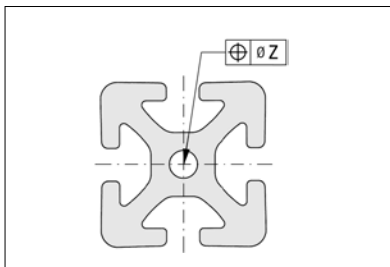

Профили с открытыми пазами		Профили с закрытыми пазами	
Количество отверстий	z [мм]	Количество отверстий	z [мм]
1	0,4	1	0,6
2 - 4	0,6	> 1	0,8
> 4	0,8		

Допуски на положение отверстия зависят от количества отверстий и контура профиля.

Растягивающая нагрузка

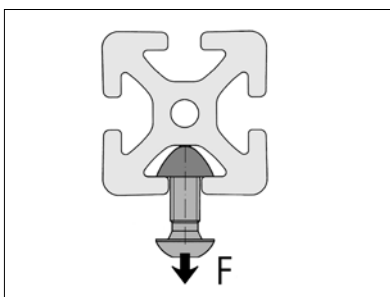

Форма пазов	5	6	8	10	12
Нормальная	500 Н	1 750 Н	5 000 Н	7 000 Н	10 000 Н
Облегченная		500 Н	2 500 Н		5 000 Н
E			1 750 Н	3 500 Н	

Допустимая растягивающая нагрузка F на боковые стороны продольных профилей. Это номинальное значение вычислено с коэффициентом запаса (S > 2), что исключает пластическую деформацию.

Кручение

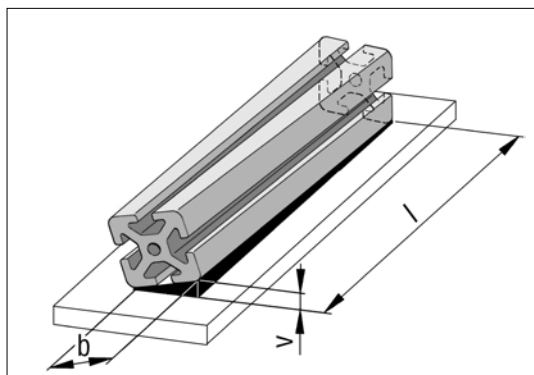

b [мм]		Допуск на скручивание v при длине l [мм]					
от	до	до 1 000	до 2 000	до 3 000	до 4 000	до 5 000	до 6 000
-	25	1,0	1,5	1,5	2,0	2,0	2,0
25	50	1,0	1,2	1,5	1,8	2,0	2,0
50	75	1,0	1,2	1,2	1,5	2,0	2,0
75	100	1,0	1,5	1,8	2,2	2,5	3,0
100	125	1,2	1,5	1,8	2,2	2,5	3,0
125	150	1,2	1,5	1,8	2,2	2,5	3,0
150	200	1,5	1,8	2,2	2,6	3,0	3,5
200	300	1,8	2,5	3,0	3,5	4,0	4,5
300	320	2,0	2,0	3,5	4,0	4,5	5,0

Допуск прямолинейности, поперечное направление

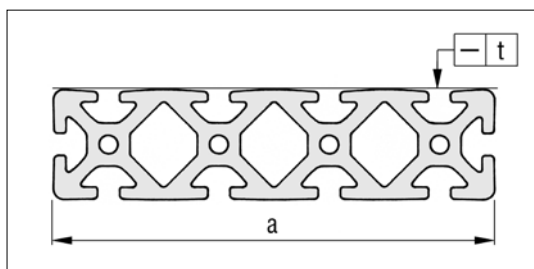

Ширина a [мм]		Допуск прямолинейности
от	до	t [мм]
0	80	0,3
80	120	0,4
120	160	0,5
160	240	0,7
240	320	1,0

Допуск прямолинейности, продольное направление

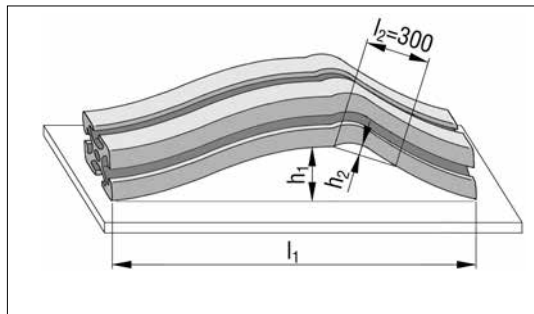

Длина		Допуски	
l_1 [мм]	h_1 [мм]	h_2	
до 1 000	0,7	Для всех секций длиной $l_2 = 300$ мм максимально допустимое отклонение составляет 0,3 мм	
до 2 000	1,3		
до 3 000	1,8		
до 4 000	2,2		
до 5 000	2,6		
до 6 000	3,0		

Угловой допуск

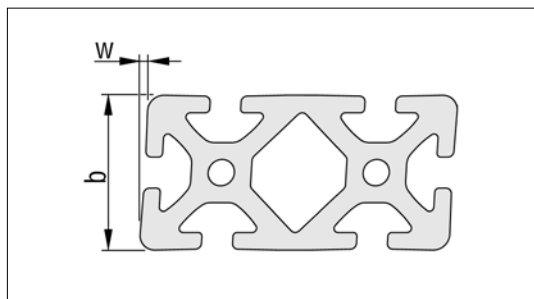

Ширина b [мм]		Угловой допуск
от	до	$w \pm$ [мм]
0	20	0,2
20	40	0,4
40	80	0,6
80	120	0,8
120	200	1,2
200		1,5

Конструкционные профили: Определение отклонения профилей

Следующие уравнения применяются только для расчетного направления f :

Пример нагрузки 1

$$f = \frac{F \times l^3}{3 \times E \times I \times 10^4}$$

Пример нагрузки 2

$$f = \frac{F \times l^3}{48 \times E \times I \times 10^4}$$

Пример нагрузки 3

$$f = \frac{F \times l^3}{192 \times E \times I \times 10^4}$$

Следующие уравнения применяются для расчета отклонений, вызванных собственным весом:

Пример нагрузки 1

$$f = \frac{F \times l^3}{8 \times E \times I \times 10^4}$$

Пример нагрузки 2

$$f = \frac{5 \times F \times l^3}{384 \times E \times I \times 10^4}$$

Пример нагрузки 3

$$f = \frac{F \times l^3}{384 \times E \times I \times 10^4}$$

F = Нагрузка в Н
 l = Свободная длина профиля в мм
 I = Момент инерции в см⁴
 E = Модуль упругости в Н/мм²
 E_{Al} = 70 000 Н/мм²

Приблизительный расчет отклонения может быть выполнен при помощи номограммы, показанной справа. В рассмотренном примере для определения отклонения анализ производился в направлении, указанном стрелками:

Пример:

Дано:

$F = 1\,000$ Н

$L = 500$ мм

$I_y = 5,14$ см⁴ (Профиль 5 40x20, вертикальный)

Найти:

f = Отклонение в мм

Результат:

Пример нагрузки 1

$f = 11,6$ мм

Пример нагрузки 2

$f = 0,72$ мм

Пример нагрузки 3

$f = 0,18$ мм

Предел прочности при изгибе, который определяется аналитически или графически, необходимо добавить к отклонению, вызванному собственным весом профиля.

Для приблизительного расчета отклонения, вызванного собственным весом, последний вводится как F в номограмму, а полученный результат делится пополам.

Контроль напряжения, возникающего при прогибе

$$\sigma = \frac{M_b}{W \times 10^3}$$

σ = Напряжение прогиба в Н/мм²

M_b = Макс. изгибающий момент в Нмм

W = Момент сопротивления в см³

$Rp_{0,2 Al}$ = 195 Н/мм²

Вычисленное напряжение прогиба σ необходимо сравнить с допустимым значением $\sigma_{доп}$.

$$\sigma_{доп} = \frac{Rp_{0,2}}{S}$$

Выбор запаса прочности S должен определяться условиями конкретной области применения.



Примечание:

Расчет отклонения профиля можно выполнить через Интернет. Калькулятор отклонения профилей, который позволяет учесть все три сценария нагрузки, доступен на сайте www.item24.com.

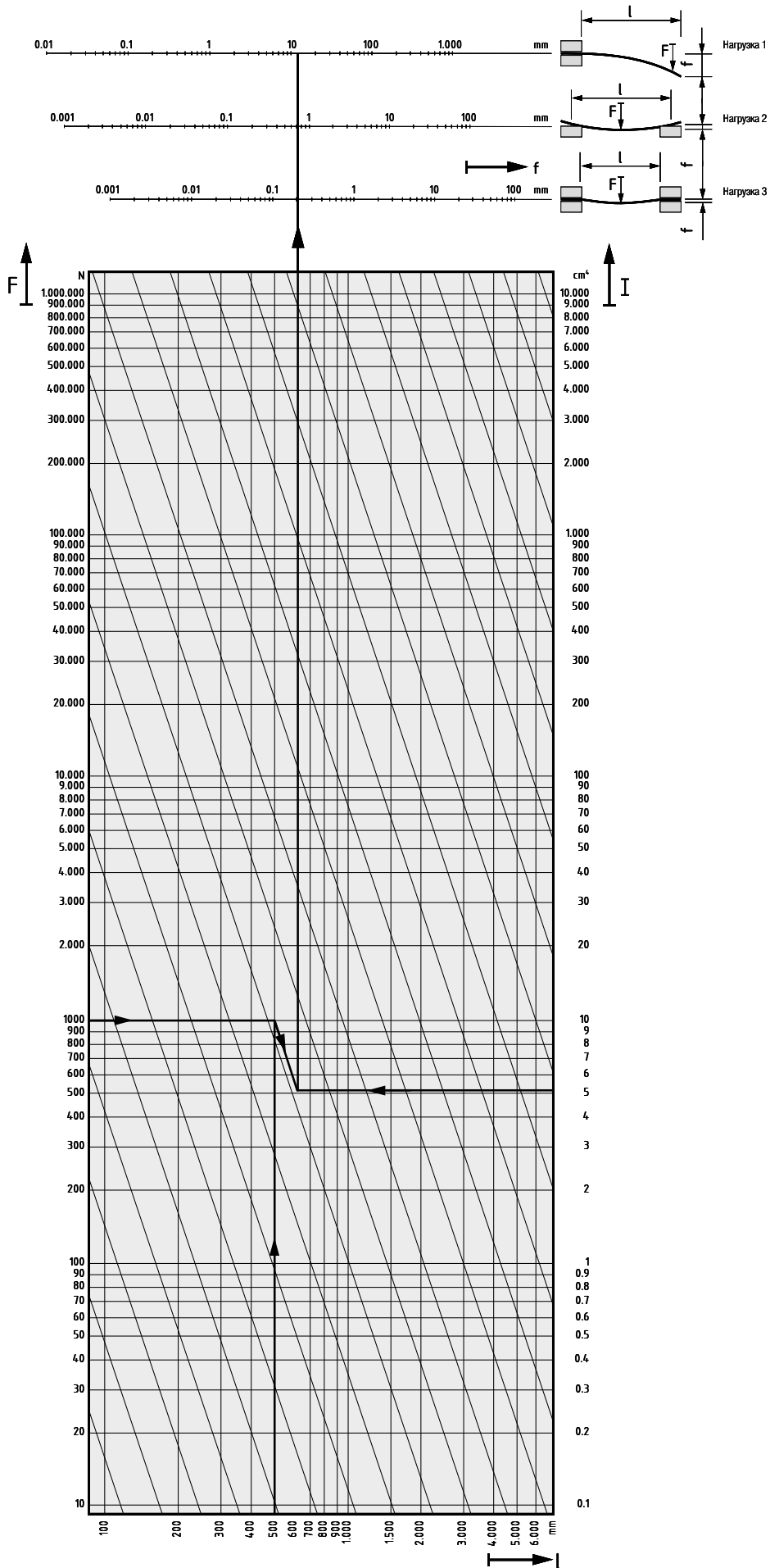

Конструкционные профили: Определение угла кручения

Следующие уравнения применяются для расчета торсионного угла ϑ :

Пример нагрузки 1

$$\vartheta = \frac{180^\circ \times M_t \times l}{\pi \times G \times I_t \times 10}$$

Пример нагрузки 2

$$\vartheta = \frac{180^\circ \times M_t \times l}{\pi \times 4 \times G \times I_t \times 10}$$

Где:

- M_t = Торсионный момент в Нм
- l = Свободная длина профиля в мм
- I_t = Момент инерции в см⁴
- G = Модуль упругости в Н/мм²
 $G_{Al} = 25\,000$ Н/мм²
- ϑ = Торсионный угол в градусах

Пример, показанный на номограмме, основан на свободной длине профиля и данном моменте кручения. Результат - угол кручения как деформация профиля 8 80x80.

Естественно, номограмма может использоваться и в обратном порядке, начиная от максимально допустимого кручения, для вычисления требуемого размера профиля или максимальных моментов нагрузки для указанной длины профиля.

Пример:

Дано:

$M_t = 20$ Нм

$l = 2\,000$ мм

$I_t = 136,98$ см⁴ (Профиль 8 80x80)

Найти:

ϑ = Угол кручения в градусах

Результат:

Пример нагрузки 1

$\vartheta = 0,07^\circ$

Пример нагрузки 2

$\vartheta = 0,02^\circ$







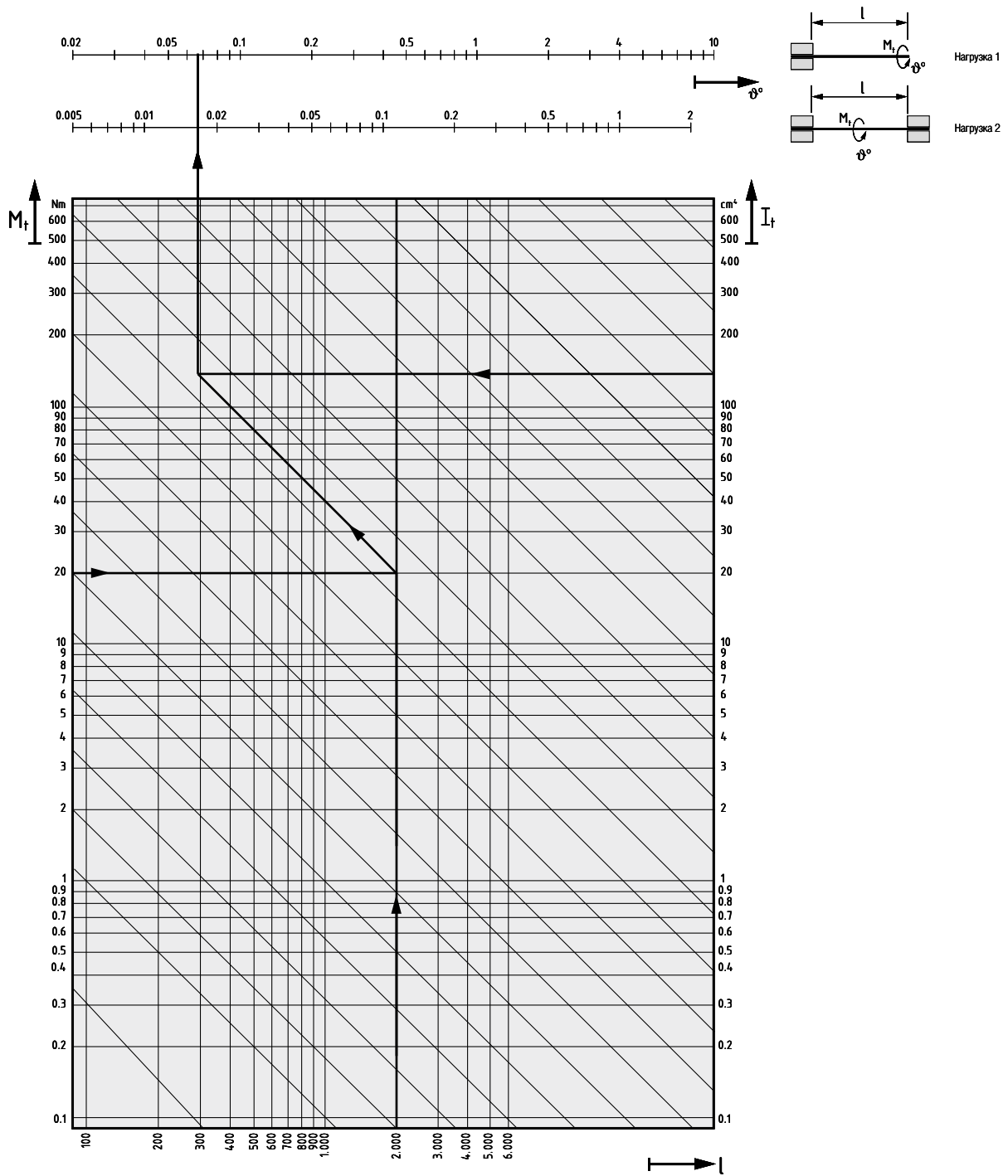



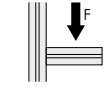

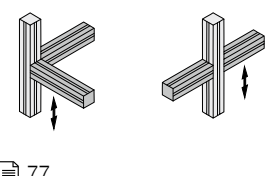

Значения торсионных моментов инерции профилей были определены экспериментально или путем приблизительного расчета. Допуски на компоненты и упрощенные предположения подразумевают, что фактические углы кручения могут отличаться от вычисленного значения на 15%.

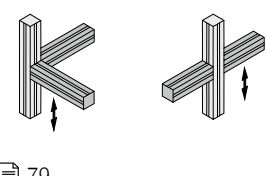
Проверка напряжения кручения

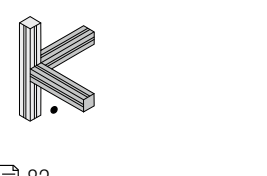
На практике критерием для проверки устойчивости профиля к воздействию крутящей нагрузки является не столько факт превышения допустимого напряжения кручения, сколько чрезмерное перекручивание (угол кручения), даже если оно все еще находится в зоне упругой деформации. Такая деформация значительно сказывается на правильной работе компонентов. Следовательно, необходимо выбрать более жесткий профиль до достижения допустимого значения напряжения.

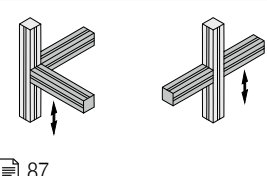

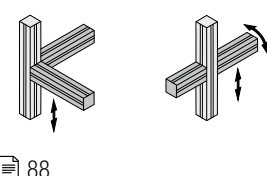

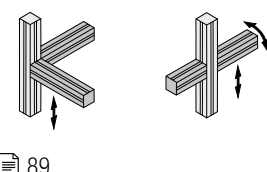
Технические характеристики для раздела 2, «Технология крепления»

Варианты применения		 Линия	 Сила смещения	 Момент кручения *	 Момент прогиба*	 Механическая обработка профилей	Возможна установка на существующие конструкции
Комплекты автоматических креплений							
	 77	5 6 8 10 12	++	++	++	Нет	Да
Комплекты универсальных креплений							
	 79	5 6 8 10 12	++	++	++	Да 1 ступенчатое отверстие в каждом	Да
Комплекты стандартных креплений							
	 82	5 6 8 10 12	++	+	+	Да 1 отверстие 1 резьбовое отверстие	Нет
Комплект центральных креплений							
	 87	8	○	○	○	Да 2 ступенчатых отверстия	Да
Комплект креплений-защелок 90°							
	 88	8	○	—	—	1 резьбовое отверстие	Да
Комплект прямых креплений 90°							
	 89	8	○	○	○	1 резьбовое отверстие	Нет

• Зафиксировано

 Подвижное (линейное) соединение

 Гибкое (осевое) соединение

 Произвольный угол











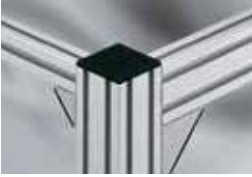
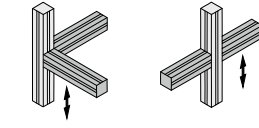

++ Отлично

+ Хорошо

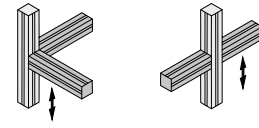
○ Рекомендуется для некоторых случаев

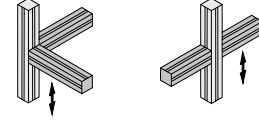
— Не рекомендуется

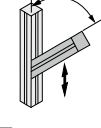
* В зависимости от конструкции линии и профиля

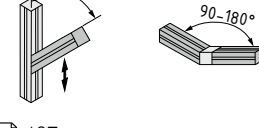
Варианты применения		 Линия	 Сила смещения	 Момент кручения *	 Момент прогиба*	 Механическая обработка профилей	Возможна установка на существующие конструкции
Угловой кронштейн Zn							
	 90	5 6 8 12	++	++	++	Нет	Да
Угловой кронштейн V Zn							
	 95	5 6 8	+	+	+	Нет	Да
Угловой кронштейн Al и St							
	 96	8 12	++	++	++	Нет	Да
Комплекты угловых креплений							
	 99	5 6 8	++	○	○	Да 3 резьбовых отверстия	
Угловые элементы							
	 105	6 8	++	+	+	Нет	Да
Шарниры, мощные							
	 107	5 6 8	+	—		В зависимости от сценария сборки	Да

• Зафиксировано

 Подвижное (линейное) соединение

 Гибкое (осевое) соединение

 Произвольный угол















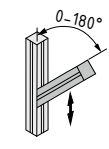

++ Отлично

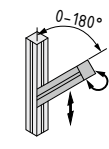
+ Хорошо

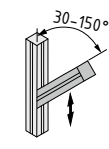
○ Рекомендуется для некоторых случаев

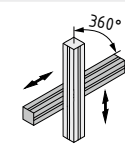
— Не рекомендуется

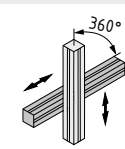
* В зависимости от конструкции линии и профиля

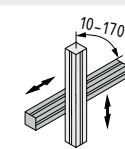
Варианты применения	 Линия	 Сила смещения	 Момент кручения *	 Момент прогиба*	 Механическая обработка профилей	Возможна установка на существующие конструкции
Петля с шариковыми подшипниками						
  109	8	+	○		В зависимости от сценария сборки	Да
Сферические соединения						
  110	8	+	—	—	Нет	Да
Комплекты креплений под углом						
  111	6 8	○	—	○	Да	Да
Комплект прямых креплений						
  112	8	—	—	○	Нет	Да
Комплект креплений-защелок						
  113	8	○	—	○	Нет	Да
Угловые петлевые кронштейны, угловые зажимные кронштейны						
  115	5 6 8	+	+	+	Нет	Да

• Зафиксировано

 Подвижное (линейное) соединение

 Гибкое (осевое) соединение

 Произвольный угол

++ Отлично

+ Хорошо

○ Рекомендуется для некоторых случаев

— Не рекомендуется

* В зависимости от конструкции линии и профиля

Варианты применения		 Линия	 Сила смещения	 Момент кручения *	 Момент прогиба*	 Механическая обработка профилей	Возможна установка на существующие конструкции
Угловой стопорный кронштейн 8 80x40							
	 117	8	+	+	+	Нет	Да
Комплекты автоматических стыковых креплений							
	 120	5 6 8 12	+	+	○	Нет	Да
Комплекты угловых стыковых креплений							
	 122	6 8	○	○	○	Да	Нет
Параллельное крепление 8							
	 124	8	○	—	—	Нет	Да
Соединительные профили							
	 125	8	++	++	++	Нет	Да
Штифтовые элементы							
	 127	8 10 12	++	++	++	Да	Нет Да Нет

• Зафиксировано

 Подвижное (линейное) соединение

 Гибкое (осевое) соединение

 Произвольный угол

++ Отлично



+ Хорошо



○ Рекомендуется для некоторых случаев

— Не рекомендуется

* В зависимости от конструкции линии и профиля

Технические характеристики для раздела 3 – «Закладные гайки»

Закладные гайки	№ для заказа	Рекомендуемый момент затяжки	Допустимая рабочая нагрузка
 5 St M5	0.0.370.01	4,5 Нм	500 Н
5 St M5, нержавеющая сталь	0.0.425.11	3,6 Нм	400 Н
5 St M4	0.0.370.06	3,0 Нм	500 Н
5 St M4, нержавеющая сталь	0.0.425.10	2,4 Нм	400 Н
5 St M3	0.0.437.19	1,5 Нм	500 Н
5 ZH M3	0.0.391.20	1,0 Нм	50 Н
 6 St M6	0.0.419.40	14,0 Нм	1 750 Н *
6 St M6, нержавеющая сталь	0.0.439.75	11,0 Нм	1 400 Н *
6 St M5	0.0.419.43	8,0 Нм	1 750 Н *
6 St M5, нержавеющая сталь	0.0.439.72	6,5 Нм	1 400 Н *
6 St M4	0.0.419.46	4,0 Нм	1 750 Н *
6 St M3	0.0.459.44	1,5 Нм	500 Н
6 ZH M4	0.0.441.45	1,5 Нм	150 Н
 8 St M8, мощный	0.0.420.83	34,0 Нм	5 000 Н *
8 St M6, мощный	0.0.427.75	14,0 Нм	3 500 Н *
V 8 St M8	0.0.480.48	20,0 Нм	4 000 Н *
V 8 St M6	0.0.480.50	14,0 Нм	3 500 Н *
V 8 St M5	0.0.480.54	8,0 Нм	2 500 Н *
V 8 St M4	0.0.480.57	4,0 Нм	2 500 Н *
8 St M8	0.0.026.18	25,0 Нм	5 000 Н *
8 St M8, нержавеющая сталь	0.0.388.49	20,0 Нм	4 000 Н *
8 St M6	0.0.026.23	14,0 Нм	3 500 Н *
8 St M6, нержавеющая сталь	0.0.388.51	11,0 Нм	2 800 Н *
8 St M5	0.0.420.05	8,0 Нм	2 500 Н *
8 St M5, нержавеющая сталь	0.0.428.55	6,5 Нм	2 000 Н *
8 St M4	0.0.420.06	4,0 Нм	2 500 Н *
8 St M4, нержавеющая сталь	0.0.428.54	3,2 Нм	2 000 Н *
8 St/PA M6	0.0.416.17	8,0 Нм	1 000 Н
8 St/PA M5	0.0.416.20	4,5 Нм	1 000 Н
8 St/PA M4	0.0.416.23	2,0 Нм	500 Н
8 St/PA M3	0.0.416.26	1,0 Нм	500 Н
8 ZH M5	0.0.373.44	1,5 Нм	250 Н
8 ZH M4	0.0.373.58	1,5 Нм	250 Н
8 ZH M3	0.0.373.59	1,0 Нм	250 Н
8 PA	0.0.436.52	1,5 Нм	150 Н

	Закладные гайки	№ для заказа	Рекомендуемый момент затяжки	Допустимая рабочая нагрузка
	10 St M10, мощный	0.0.624.95	65 Нм	7 000 Н *
	10 St M8, мощный	0.0.624.97	34 Нм	6 000 Н *
	10 St M10	0.0.625.02	46 Нм	7 000 Н *
	10 St M8	0.0.625.04	34 Нм	6 000 Н *
	10 St M6	0.0.625.06	14 Нм	3 500 Н *
		12 St M12, мощный	0.0.003.68	100 Нм
12 St M10, мощный		0.0.003.67	65 Нм	10 000 Н *
12 St M8, мощный		0.0.003.66	34 Нм	6 000 Н *
12 St M12		0.0.003.65	80 Нм	10 000 Н *
12 St M10		0.0.003.64	46 Нм	10 000 Н *
12 St M8		0.0.003.63	34 Нм	6 000 Н *
12 St M6		0.0.003.72	14 Нм	3 500 Н *

* Максимальная нагрузка обеспечивается только стандартными профилями. Проверьте характеристики профиля при выборе облегченных моделей и моделей серии E.

Суммарная нагрузка на винтовое соединение определяется суммой усилий предварительного натяжения и рабочей нагрузки!

Допустимая рабочая нагрузка определяется с учетом запаса прочности 1.5.

Технические характеристики для раздела 15, «Элементы линейных направляющих»

Расчет срока службы для всех линейных направляющих, устанавливаемых на элементах качения

$$L = \left(\frac{C}{P}\right)^3 \cdot 100$$

$$L_h = \left(\frac{C}{P}\right)^3 \cdot \frac{1666}{\bar{v}}$$

$$S_0 = \frac{C_0}{P}$$

L = срок службы в km
L_h = срок службы в часах h
C = динамический коэффициент работоспособности N
P = нагрузка в N
 \bar{v} = средняя скорость движения направляющих в m/min

S₀ = статистический коэффициент запаса несущей способности > 3
C₀ = статистический коэффициент работоспособности в N

Технические характеристики для раздела 16 – «Элементы линейных электромеханических приводов»

Варианты сочетания муфт и принадлежностей

Ниже показана таблица с описанием вариантов и компонентов, необходимых для сочетания элементов электромеханических приводов

	Муфта D30 $M_b < 8 \text{ Нм}$	Муфта D55 $M_b < 50 \text{ Нм}$	Муфта D80 $M_b \leq 100 \text{ Нм}$
Шариковинтовые блоки KGT 20x5: $M_b < 1 \text{ Нм}$ 20x20: $M_b < 4 \text{ Нм}$	Соединительный вал VK14 R10/KGT (0.0.463.17) Муфта D30 (0.0.628.83) (Требуется механическая обработка) Центрующийся элемент D50-D50 (0.0.408.12) Корпус муфты 8 D30 80x80 (0.0.628.95) Корпус муфты 8 D30 120x120 (0.0.628.96) (Требуется механическая обработка) 2 x Винта с полукруглой головкой ISO 7380 M6x16 (8.0.000.63)		
Реверсивный блок для зубчатого ремня 5 40 R10 с VK14 $M_b < 4 \text{ Нм}$	Соединительный вал VK14 R10/KGT (0.0.463.17) Муфта D30 (0.0.628.83) (Требуется механическая обработка) Центрующийся элемент D50-D22 (0.0.379.17) Корпус муфты 8 D30 80x80 (0.0.628.95) Корпус муфты 8 D30 120x120 (0.0.628.96) (Требуется механическая обработка) 2 x Винта с полукруглой головкой ISO 7380 M6x25 (8.0.000.01)		
Реверсивный блок для зубчатого ремня 8 40 R25 с VK14 $M_b < 20 \text{ Нм}$		Соединительный вал VK14 R25/WG (0.0.463.15) Муфта D55 (0.0.628.84) (Требуется механическая обработка) Центрующийся элемент D50-D22 (0.0.379.17) Корпус муфты 8 D55 80x80 (0.0.628.97) Корпус муфты 8 D55 120x120 (0.0.628.98) (Требуется механическая обработка) 2 x Винта с полукруглой головкой ISO 7380 M6x45 (8.0.002.53)	
Реверсивный блок для зубчатого ремня 8 80 R25 с VK32 $M_b < 60 \text{ Нм}$			Соединительный вал VK32 R25 (0.0.337.93) Муфта D80 (0.0.628.85) (Требуется механическая обработка) Корпус муфты 8 D80 120x120 (0.0.628.99) Корпус муфты 8 D80 160x160 (0.0.629.00) (Требуется механическая обработка) 2 x Винта с полукруглой головкой ISO 7380 M8x45 (8.0.000.20)
Реверсивный блок для зубчатого ремня 8 80 R50 II с VK32 $M_b < 100 \text{ Нм}$			Соединительный вал VK32 R50 (0.0.337.92) Муфта D80 (0.0.628.85) (Требуется механическая обработка) Корпус муфты 8 D80 120x120 (0.0.628.99) Корпус муфты 8 D80 160x160 (0.0.629.00) (Требуется механическая обработка) 4 x Винта DIN 912 M8x20 (8.0.004.41)
Конический редуктор WG $M_b < 28 \text{ Нм}$	Только для $M_b < 8 \text{ Нм}$ (при использовании с шариковинтовыми блоками KGT или реверсивным блоком 5 40 R10): Соединительный вал VK14 R10/KGT (0.0.463.17) Муфта D30 (0.0.628.83) (Требуется механическая обработка) Центрующийся элемент D50-D50 (0.0.408.12) Корпус муфты 8 D30 80x80 (0.0.628.95) Корпус муфты 8 D30 120x120 (0.0.628.96) (Требуется механическая обработка) 4 x Винта с полукруглой головкой ISO 7380 M6x16 (8.0.000.63)	Только для $M_b < 28 \text{ Нм}$: Соединительный вал VK14 R25/WG (0.0.463.15) Муфта D55 (0.0.628.84) (Требуется механическая обработка) Центрующийся элемент D50-D50 (0.0.408.12) Корпус муфты 8 D55 80x80 (0.0.628.97) Корпус муфты 8 D55 120x120 (0.0.628.98) (Требуется механическая обработка) 4 x Винта с полукруглой головкой ISO 7380 M6x16 (8.0.000.63)	

А			
Акриловое стекло	297		
Алюминиевая гофрированная сетка	308		
Алюминиевые профили > Профили	16		
Алюминиевые роллеты	260		
Алюминиевый перфорированный лист	313		
Б			
Бегунок	402		
Безопасные подвесы	209		
Бесконтактные датчики	559		
Блок > Электронные блоки	454		
Блоки направляющих линейных подшипников	497		
Блоки роликовых опор	253, 257		
Боковина для регулируемой опоры стойки 8	334		
Болты (для роликовых направляющих)	477		
Буфер > Параболический буфер	427		
Буферная полоса	426		
Быстро устанавливаемые мультиблоки с фиксаторами или прорезными фиксаторами	176		
В			
Валозажимные втулки	496		
Валозажимные профили	470		
Валы	502		
Вилка с пружинными фиксаторами (для светильника 55 Вт)	414		
Винт с полукруглой головкой КН	573		
Винтовые полосы Al	144		
Винты	146		
Винты и универсальные крепления	145		
Винты с внутренним шестигранником	152		
Винты с полукруглой головкой T4 (для пластика)	138		
Винты с полукруглой головкой ISO 7380	147, 491		
Внутренние углы каналов	441		
Врезная ручка D50	271		
Вставка с клином для полосы скольжения	371		
Вставка с роликовой опорой D30	368		
Вставка с шаровой опорой, комплект шаровой опоры	370		
Вставка со щеткой, Вставка со щеткой, с антистатическими свойствами	370		
Вставка-изолятор для роллетов	260		
Выключатели > Бесконтактные датчики	559		
Выравнивающая опора (для опорной плиты)	337		
Выравнивающие шарнирные опоры	319		
Г			
Галогеновый рефлектор (для лампы 35 Вт)	416		
Д			
Дверная защелка	283		
Дверной замок 6-8 Zn	287		
Дверной притвор	240		
Дверной упор	240		
Дверные замки 8	288		
Дверные защелки > Шаровая защелка	281		
Двойная поворотная консоль	396		
Двойное эластичное уплотнение 8	168		
Демпфер вибраций > Противовибрационные вставки	324		
Держатели для записок, магнитные	408		
Держатели для концевых выключателей	453, 517		
Держатель для бирок	412		
Держатель для документов	405		
Держатель для кабелей и шлангов	452		
Держатель натяжителя зубчатого ремня	536		
Динамические элементы	466		
З			
Заглушка 8 40x40 N	56		
Заглушка для винтов с полукруглой головкой	151		
Заглушка для направляющего профиля 8	372		
Заглушка для опоры	356		
Заглушка для ручки PA 160	265		
Заглушка с резиновым покрытием	56		
Заглушка (профиль St) 8	566		
Заглушки PA (для отверстий)	63		
Заглушки PA (для профилей-крышек Al)	68		
Заглушки PA (для торцевых поверхностей профилей)	52, 198		
Заглушки для зажимного блока (для направляющей блока шарик-втулка)	498		
Заглушки для каналов	444		
Заглушки для каретки (для направляющей блока шарик-втулка)	498		
Заглушки для креплений (для угловых соединений)	101		
Заглушки для угловых кронштейнов (для углового кронштейна Zn)	92		
Заглушки St (для торцевых поверхностей профилей)	55		
Заглушки TPE (для защитных профилей)	425		
Заглушки с защитными вставками для кабельных вводов	446		
Заглушки с углом 45° и 120°	62		
Заглушки Zn (для торцевых поверхностей профилей)	57		
Заглушки > Заглушки для профилей	52		
Зажим PA (для профиля для двойных панелей)	183		
Зажим для каретки	505		
Зажим для стекла (для панельных элементов)	189		
Зажим St	69		
Зажимная пружина (для зажимного профиля)	198		
Зажимной элемент для решетки со сдвоенными прутьями	214		
Зажимной элемент > Зажимной элемент для решетки со сдвоенными прутьями	214		
Зажимные губки	586		
Зажимные мультиблоки	178		
Зажимные полосы для панелей	180		
Зажимные профили (для панельных элементов)	204		
Зажимы для опор (для шарнирных опор)	326		
Заземляющее соединение	458		
Закладной профиль 8 Al M8 (для конвейерных роликов)	377		
Закладные гайки	129		
Закладные гайки F	140		

Закладные гайки PA	138	Комплект защелок для раздвижной двери	245
Закладные гайки St	132	Комплект креплений для зажимного профиля	198
Закладные гайки St с 2 резьбовыми отверстиями	135	Комплект креплений для ограждения 5-135°	373
Закладные гайки St, особопрочные	141	Комплект креплений для петли PA	226
Закладные гайки St/PA	139	Комплект креплений для подвеса	212
Закладные гайки V	133	Комплект креплений для полки для клавиатуры	411
Закладные гайки Zn	137	Комплект креплений для предохранительного концевого выключателя / замка, компактного	219
Закладные гайки (Профиль St) 8	569	Комплект креплений для ручки Al	267
Закладные гайки > Закладные гайки	131	Комплект креплений для системы замков 6-8	292
Закладные профили	142, 377	Комплект креплений для соединения боковых поверхностей профилей и плиты для крепления к полу	337
Замки и защелки	277	Комплект креплений для столешницы	191
Замки > Дверной замок/Система замков/Дверная защелка/Система внутренних замков/Система замков	283	Комплект креплений под углом	111
Замки > Системы замков	284	Комплект направляющих для подъемной двери	218
Замок для раздвижной двери	292	Комплект направляющих для раздвижной двери	242
Замок для распашной двери	292	Комплект стандартных креплений КН + винт	573
Замок для роллета 8	262	Комплект стандартных креплений (Профиль St) 8	567
Захваты > Ручки	265	Комплект угловых креплений для зажимного профиля 8 32x18	199
Защелка с поворотной собачкой (для системы внутренних замков)	290	Комплект универсальных креплений для пневматических систем	420
Защита от ударов > Буферная полоса	426	Комплект универсальных креплений (Профиль St) 8 40	568
Защитная вставка для кабельного ввода, крышка (для каналов)	443	Комплект универсальных стыковых креплений для пневматических систем	420
Защитная вставка для кабельного ввода, стенка (для каналов)	443	Комплект центральных креплений	87
Защитная панель из поликарбоната (для светильника 55 Вт)	414	Комплект центральных креплений Р 8	123
Защитное ограждение > Решетка со сдвоенными прутьями	310	Комплекты автоматических креплений	77
Защитные профили 8 (защита от ударов)	425	Комплекты автоматических стыковых креплений	120
Звено цепи 1/2"	381	Комплекты блоков шариковых втулок	500
Звукоизолирующий материал	314	Комплекты валозажимных блоков (для направляющей блока шариковых втулок)	500
Зубчатые ремни	533	Комплекты заглушек для рельсовых захватов	274
И		Комплекты зажимов (профилей для синхронизирующих валов)	554
Инструменты	575	Комплекты креплений для кронштейнов / угловых кронштейнов	158
Инструменты общего назначения	593	Комплекты креплений для пола	355
К		Комплекты креплений для угловых кронштейнов Al и St	97
Кабель-каналы > Каналы	430	Комплекты креплений (для угловых соединений)	99
Каналы	430	Комплекты креплений-защелок	88, 113
Каналы фиксированных размеров	432	Комплекты крепления для конических редукторов	546
Каретки качения	491	Комплекты крышек для синхронизирующего вала KLE	516
Каретки > Бегунки для инструмента	402	Комплекты муфт	550
Каретки > Линейные блоки	466	Комплекты направляющих линейных подшипников	495
Клещи > Универсальные клещи	596	Комплекты прямых креплений	89, 112
Клин для полосы скольжения	365	Комплекты стандартных креплений	82
Ключ с Т-образной рукояткой	594	Комплекты угловых креплений	99
Ключи	593	Комплекты угловых кронштейнов (соединение профилей)	93
Ключи с круглой головкой	593	Комплекты угловых стыковых креплений	122
Коллектор для сжатого воздуха	424	Комплекты универсальных креплений	79
Комбинированный шаблон для сверления	588	Комплекты универсальных стыковых креплений	118
Компактная лампа	417		
Комплект безопасных L-образных ключей	596		
Комплект безопасных креплений для мультиблоков 8	173		
Комплект боковых креплений	114		
Комплект для систем позиционирования	394		

Композитный материал	302	Модульный реечный привод	538
Компоненты, изготовленные из специальных материалов	563	Молотообразная гайка	136
Конвейерные ролики	375	Монтажные элементы	429
Конвейерные ролики для цепного привода	378	Мультиблоки PA	169
Конвейерный ролик TR32	375	Мультиблоки Zn	172
Конвейерный ролик TR50	376	Мультикронштейн	174
Конвейерный ролик TR50 (для цепного привода)	378	Муфты	547
Конвейеры	361	Н	
Конические редукторы	543	Напольные элементы	317
Конические редукторы WG	544	Направляющая роликовой шторки	259
Конструкционные профили > Профили	17	Направляющая цепи	537
Контактные штифты ESD	459	Направляющая цепи для продольного паза профиля	381
Контакты заземления	457	Направляющие для блоков шариковых втулок	499
Корпусы муфт	548	Направляющие линейных подшипников	494
Краевые профили	315	Направляющие полосы скольжения	248
Краевые профили каналов	446	Направляющие скольжения	248
Крепежный винт (для заглушек PA)	55	Направляющий профиль 8 40x40	366
Крепежный элемент 8 M12	98	Направляющий профиль 8 40x40, тормозная планка	369
Крепление для контейнеров	402	Направляющий профиль для раздвижной двери	200, 244
Крепление защитных проводников > Контакты заземления	457	Направляющий рельс 8 40x40, полоса скольжения, с антистатическими свойствами	371
Крепления для зажимных профилей	206	Насадки для отверток	595
Крепления для панелей	163	Натяжитель зубчатого ремня	534
Крепления для панелей в специальных профилях	197	Невыпадающие гайки	125, 187
Крепления профилей > Крепления	74	Неподвижный исполнительный элемент (для предохранительного концевого выключателя / замка, компактного)	219
Крестовой соединитель для зажимных профилей	207	О	
Кронштейн для ограждения 8/5 100x80	373	Ограждения и перегородки	193
Кронштейн для роликовой опоры 8	354	Ограничитель хода (для линейных направляющих)	504
Кронштейн Zn	157	Опора стойки 8 240x160	333
Кронштейны, плоские	158	Опорная плита для перегородок	335
Круглая дверная ручка (для системы внутренних замков)	290	Опорные плиты	338, 358, 570
Крышки для продольных пазов > Профили-крышки	66	Опорные плиты > Опорные / транспортировочные пластины	357
Крышки электронных блоков	455	Опорные профили (для установки каналов)	437
Кулачок бесконтактного датчика	561	Опорные профили, угловые	440
Л		Опорный кронштейн X (для панельных элементов)	190
Лампа 35 Вт	415	Опоры захватов (для ручек)	272
Лампа 35 Вт, трехконтактный распределительный блок	415	Отделка профилями	50
Лампы > Светильники	413	П	
Линейные блоки KRF	518	Пазовые профили	185
Линейные направляющие	466	Пазовый ползун	246
Линейный направляющий блок	480	Пазовый ползунок	250
Линейный направляющий рельс	492	Пазовый профиль 8 AI M4 (для систем линейных направляющих)	492
Линейный ременной привод KLE	512	Пазовый ролик	247
Листовой алюминий	302	Панели HPL > Пластик	304
М		Панели > Панельные элементы	295
Магнитная защелка	279	Панельные элементы	295
Магнитные защелки	279	Панельный зажим (для панельных элементов)	188
Магнитный дверной упор 8	280	Параболические буферы	427
Магнитный держатель	404	Параллельное крепление 8	124
Маркировка > Держатели для бирок	412	Параллельное крепление 8, профиль-крышка	124
Масленка для линейных направляющих	592		
Масло для линейных направляющих	592		
Многорозеточный блок питания	418		

Параллельное крепление 8, профиль-крышка, торцевая заглушка	124	Привод с зубчатым ремнем	522
Переходник 8 D40	104	Приводной и соединительный модули рейки 8	539
Переходник для монитора	409	Приводной комплект KRF	520
Переходник для перегородки	336	Приводные комплекты KLE	513
Переходник, розетка / вилка (для светильника 55 Вт)	414	Принадлежности для оборудования	385
Переходной вал	553	Приспособление для вскрытия продольных пазов 8N	585
Переходной фланец (для двигателей и приводов)	558	Приспособление для сборки рейки 8	591
Переходные пластины (для двигателя и приводов)	556	Приспособление для снятия заусенцев с продольных пазов 8N	586
Переходные плиты для роликовых опор	353	Приспособление для установки эластичных уплотнений	587
Петли AI	228	Прозрачные панели	297
Петли PA	225	Противовибрационные вставки (для шарнирных опор)	324
Петли и фитинги	223	Противореверсивные блоки для зубчатого ремня	531
Петли повышенной прочности	107	Противореверсивный блок > Противореверсивный блок для зубчатого ремня	531
Петли Zn	237	Противоударные буферы	427
Петля AI, легкая, комплект штифтов D6	232	Профили 10	45
Петля для углового крепления 8 32x18	201	Профили 12	47
Петля St	236	Профили 5	17
Петля с шариковыми подшипниками	109	Профили 6	21
Пластик	304	Профили 8	27
Пластиковые роллеты	261	Профили M (элементы без покрытия; плоский материал, угловые профили)	50
Пластины-каretки KLE	512	Профили для крепления панелей > Профильные вставки	66, 165
Плексиглас > Акриловое стекло	297	Профили для направляющих рельсов	254
Плоские профили	49	Профили для опорных плит	36
Пневматические фитинги	423	Профили для роликов	479
Поворотная консоль	396	Профили для синхронизирующих валов	554
Поворотная роликовая опора с соединительной пластиной	347, 350	Профили для электронных блоков	454
Поворотные > Роликовые опоры	340	Профили и принадлежности	11
Подвес 8	211, 212	Профили с отделкой под каналы (для продольных пазов профилей) > Профили-крышки	65
Подвес для решетки со сдвоенными прутьями	213, 310	Профили со встроенными каналами	448
Подвесы для зажимных профилей E	210	Профили стойки	448
Подвесы (для рам)	211	Профили-каналы	432
Подвижный исполнительный элемент (для предохранительного концевого выключателя / замка, компактного)	219	Профили-крышки AI (для продольных пазов профилей)	65
Подшипниковые блоки (для роликовых направляющих)	471	Профили-крышки AI(для боковых сторон профилей)	68
Поликарбонат	299	Профили-крышки NBR (для боковых сторон профилей)	70
Полка 8	400	Профили-крышки (для установки профилей-каналов)	436
Полка для клавиатуры	411	Профили-планки	142
Полоса для кареток роликовой шторки	259	Профили-рельсовые захваты	274
Полоса для крепления панели (для профиля для двойных панелей)	183	Профили-створки петель	231
Полосы для зажимных профилей	202	Профили-стенки (для установки каналов)	439
Полосы скольжения	365	Профили-столбы D110	450
Полосы скольжения цепного шлеппера	384	Профиль D25	273
Потайной винт SF	57	Профиль KN 8 40x40	571
Потайной винт, саморез DIN 7982	407	Профиль для двойных панелей	182
Потайные винты DIN 7991	154	Профиль для рам 8	399
Предохранительная шайба	175	Профиль St 8 40x40	566
Предохранительный замок, компактный	219	Профильные вставки PP	66, 165
Предохранительный концевой выключатель, компактный	219		
Предупредительные и защитные профили (защита от ударов)	425		

Профильный цилиндр (для системы замков)	292	Сверло D12.2	570
Профиль-крышка 32 (для соединительного профиля 8)	125	Сверло > Ступенчатые сверла	577
Профиль-крышка 60 (для профиля стойки)	449	Светильники	413
Профиль-крышка для захвата	275	Светодиодный светильник для оборудования	416
Профиль-крышка столба D110	450	Сдвоенные петли	226
Профиль-направляющая для подъемной двери	216	Сдвоенные подшипниковые блоки	473
Профиль-направляющая роликовой шторки	259	Сегмент и торцевой элемент рейки 8	538
Профиль-направляющая цепи	381	Сетчатые панели > Гофрированная сетка, решетка со сдвоенными прутьями, стальная решетка	308, 310, 312
Профиль-переходная пластина и принадлежности	162	Синхронизирующие комплекты KLE	515
Профиль-переходник 12/8	161	Система внутренних замков 8	289
Профиль-планка для роллетов	260	Система зажимных профилей E	202
Профиль-планка (Профиль St) 8	569	Система замков 6-8	291
Р		Система замков решетки со сдвоенными прутьями	293
Рабочие консоли > Каналы	431	Система замков с накладками/захватами	284
Радиусные уплотнения (для профилей)	102	Система модульных каналов	432
Расчеты (Профили)	598	Система модульных петель	233
Реверсивные блоки для зубчатого ремня	522	Система подъемных дверей	215
Реверсивные цепные блоки	382	Система роллетов	258
Реверсивный блок > Реверсивные блоки для зубчатого ремня	522	Система стальных рельсовых направляющих	490
Реверсивный блок > Реверсивные цепные блоки	382	Системы C-рельсов	482
Регулируемая опора	319	Системы замков	278
Регулируемая опора PA	328	Системы захватов	272
Регулируемая опора стойки	334	Скользкий башмак планки роллета	260
Редукторы > Конические редукторы	543	Смазка	592
Резиновые вставки (для шарнирных опор)	323, 325	Смазочные системы > Торцевая заглушка и смазочные системы	475
Резиновый буфер > Противоударный буфер	427	Соединительные валы	551
Ремень > Зубчатые ремни	533	Соединительные плиты для пневматических систем	422
Решетка из прутьев > Решетка со сдвоенными прутьями	310	Соединительные профили	125
Решетка со сдвоенными прутьями	310	Соединительный кабель бесконтактного датчика	560
Рифленый лист	307	Соединительный кабель для предохранительного выключателя	221
Розетка с пружинными фиксаторами (для светильника 55 Вт)	414	Соединительный кабель, розетка / вилка (для светильника 55 Вт)	414
Розетки > Устанавливаемые заподлицо розетки	447	Соединительный элемент профиля стойки	448
Ролик для углового крепления 8 32x18	200	Стальная гофрированная сетка	309
Ролики D60 PU	257	Стальная решетка	312
Ролики (для роликовых направляющих)	476	Стальной кронштейн > Угловой кронштейн	158
Ролики > Конвейерные ролики	376	Створка петли	234, 242
Роликовые направляющие	466	Стекло > Акриловое стекло	297
Роликовые опоры	252, 340	Стержневая защелка 8 (для системы внутренних замков)	290
Роликовые опоры, неподвижные	340	Стойка для ПК	410
Роликовые опоры, поворотные	340	Столб D110	450
Роликовые элементы (для конвейерных систем)	374	Ступенчатое сверло	577
Роликовый конвейер 8 D30	367	Ступенчатый профиль > Профили-крышки NBR	70
Роликовый конвейер > Конвейерные ролики для цепного привода	378	Стяжки из соединительных профилей	126
Ручка для небольших нагрузок	270	Сувадьная вставка (для системы внутренних замков)	290
Ручки AI	267, 269	C-рельс, заглушки для профиля рельса	489
Ручки PA	265	C-рельс, комплекты подшипников	486
Ручки и захваты	263	C-рельс, подшипниковые блоки	484
С		C-рельс, профили каретки	488
Саморез DIN 7981	445	C-рельс, профили рельса	488
Сборочная паста	592		
Сверлильный блок	583		

Т		К	
Телескопический профиль 8 40x40	390	Карабин	403
Технические характеристики	597	Ш	
Технология крепления	71	Шаблон для сверления	578
Торцевая заглушка и смазочные системы	475	Шаблон для сверления и ступенчатое сверло для соединения под непрямым углом	111, 122, 123
Торцевая полоса для роллета	262	Шаблоны для сверления и ступенчатые сверла	577
Торцевой скат цепного шлеппера	384	Шаблоны, зажимы и инструменты	575
Торцевые заглушки для захватов	275	Шайба (для комплекта угловых кронштейнов)	92
Торцевые заглушки > Заглушки	52	Шариковинтовые блоки	540
Транспортировочные плиты > Опорные плиты	357	Шариковинтовые блоки KGT	542
Трубка (для системы внутренних замков)	290	Шарнирная опора 80x40	325
Трубы для синхронизирующих комплектов KLE	515	Шаровая защелка	281
Трубы (в качестве конвейерных роликов)	375	Шлицевые валы	552
У		Шнуры-уплотнители	399, 407
Угловой кронштейн Al (соединение профилей)	96	Шприц для смазки	592
Угловой кронштейн St (крепление компонентов)	158	Штифт петли	228
Угловой кронштейн St (соединение профилей)	96	Штифтовой замок для раздвижной двери	294
Угловой кронштейн V	95	Штифтовые гаечные ключи	590
Угловой кронштейн Zn (крепление компонентов)	157	Штифтовые элементы	127
Угловой кронштейн Zn (соединение профилей)	90	Штифты > Комплекты креплений для пола	355
Угловой стопорный кронштейн	117	L	
Угловые зажимные кронштейны	115	L-образные ключи	594
Угловые кронштейны	158	L-образные опоры	329
Угловые петлевые кронштейны	115	Э	
Угловые профили	50	Эластичные уплотнения	167
Угловые элементы	105	Электронные блоки	454
Удлинительный кабель, розетка / вилка (для светильника 55 Вт)	414	Электронный трансформатор 105 Вт (для лампы 35 Вт)	416
Универсальные клещи	596	Элементы линейных направляющих	461
Универсальный держатель (кабели, шланги)	451	Элементы линейных электромеханических приводов	507
Уплотнения PE (для пневматических систем)	421	P	
Уплотнения дверных упоров	241	PET-G	301
Уплотнительная полоса	184		
Уравнитель потенциалов	460		
Уравнительная муфта синхронизирующего вала	555		
Устанавливаемые заподлицо розетки	447		
Установочная пластина (крепление реверсивного блока для зубчатого ремня 8)	530		
Установочное приспособление (для валов)	589		
Установочные шайбы	155, 491		
Установочный кронштейн для защелок	282		
Установочный кронштейн для опор	327		
Ф			
Фигурная направляющая роликовой шторки 45°	259		
Фиксирующая плита для крепления к полу	337		
Фланец	192		
Фланец -> Переходной фланец	558		
Фрикционное соединение 8	398		
Ц			
Центрующие элементы	557		
Центрующий профиль 8 Al	143		
Цепной привод	384		
Цепной реверсивный модуль	383		
Цепные реверсивные блоки для подъемной двери	216		
Цепь 1/2"	217, 381		
Цифровой индикатор положения	395		

Номер заказа	Стр.	Номер заказа	Стр.	Номер заказа	Стр.	Номер заказа	Стр.	Номер заказа	Стр.
0.0.001.01	47	0.0.026.04	29	0.0.265.21	582	0.0.350.30	590	0.0.386.06	498
0.0.001.02	47	0.0.026.07	83	0.0.265.22	582	0.0.356.01	502	0.0.386.07	498
0.0.001.03	49	0.0.026.09	578	0.0.265.23	31	0.0.356.02	470	0.0.386.08	498
0.0.001.04	49	0.0.026.10	226	0.0.265.26	31	0.0.356.03	476	0.0.386.09	498
0.0.001.06	47	0.0.026.12	226	0.0.265.29	321	0.0.356.04	477	0.0.386.10	495
0.0.001.07	47	0.0.026.13	402	0.0.265.30	326	0.0.356.05	477	0.0.386.11	495
0.0.001.11	47	0.0.026.17	338	0.0.265.31	108	0.0.356.23	479	0.0.386.12	497
0.0.001.12	47	0.0.026.18	133	0.0.265.37	127	0.0.356.24	475	0.0.387.03	496
0.0.001.13	47	0.0.026.19	578	0.0.265.38	589	0.0.356.30	471	0.0.387.06	498
0.0.001.14	48	0.0.026.23	133	0.0.265.39	53	0.0.356.31	471	0.0.387.07	498
0.0.001.15	48	0.0.026.25	34	0.0.265.40	53	0.0.356.32	473	0.0.387.08	498
0.0.001.16	47	0.0.026.27	30	0.0.265.44	330	0.0.356.33	473	0.0.387.09	498
0.0.001.17	47	0.0.026.28	227	0.0.265.46	119	0.0.362.00	531	0.0.387.10	496
0.0.001.18	47	0.0.026.29	594	0.0.265.61	323	0.0.362.07	532	0.0.387.11	495
0.0.001.19	48	0.0.026.33	27	0.0.265.63	596	0.0.364.45	420	0.0.387.12	497
0.0.001.20	47	0.0.026.34	29	0.0.265.66	321	0.0.364.46	420	0.0.388.00	105
0.0.001.23	47	0.0.026.35	27	0.0.265.67	320	0.0.364.60	58	0.0.388.01	105
0.0.001.24	48	0.0.026.36	29	0.0.265.68	321	0.0.364.68	320	0.0.388.02	106
0.0.001.25	48	0.0.026.37	53	0.0.265.69	320	0.0.364.72	35	0.0.388.03	106
0.0.001.28	47	0.0.026.44	270	0.0.265.70	323	0.0.364.81	445	0.0.388.08	78
0.0.001.29	48	0.0.026.46	298	0.0.265.74	320	0.0.366.02	526	0.0.388.12	337
0.0.001.30	47	0.0.026.54	593	0.0.265.77	460	0.0.366.07	527	0.0.388.20	281
0.0.003.20	91	0.0.026.70	143	0.0.265.80	30	0.0.366.11	527	0.0.388.48	143
0.0.003.21	91	0.0.026.72	170	0.0.265.84	438	0.0.370.01	132	0.0.388.49	133
0.0.003.24	161	0.0.026.73	303	0.0.265.85	438	0.0.370.03	17	0.0.388.51	133
0.0.003.25	65	0.0.026.79	59	0.0.265.90	35	0.0.370.04	18	0.0.388.63	112
0.0.003.35	83	0.0.026.80	59	0.0.265.91	19	0.0.370.05	18	0.0.388.66	78, 121
0.0.003.50	78	0.0.026.83	252	0.0.265.97	445	0.0.370.06	132	0.0.388.67	89
0.0.003.51	121	0.0.026.84	34	0.0.265.98	59	0.0.370.08	82	0.0.388.68	100
0.0.003.53	94	0.0.026.85	35	0.0.294.01	502	0.0.370.09	52	0.0.388.69	338
0.0.003.54	94	0.0.026.87	402	0.0.294.02	479	0.0.370.11	52	0.0.388.70	218
0.0.003.57	80	0.0.026.89	594	0.0.294.03	476	0.0.370.13	52	0.0.388.79	83
0.0.003.61	119	0.0.026.90	579	0.0.294.10	478	0.0.370.15	17	0.0.388.87	198
0.0.003.63	134	0.0.026.91	578	0.0.294.12	478	0.0.370.16	18	0.0.388.91	188
0.0.003.64	134	0.0.026.92	80	0.0.294.14	472	0.0.370.18	225	0.0.388.97	298
0.0.003.65	134	0.0.196.30	50	0.0.294.15	472	0.0.370.19	577	0.0.390.01	479
0.0.003.66	141	0.0.196.36	239	0.0.294.26	474	0.0.370.25	81	0.0.390.02	470
0.0.003.67	141	0.0.196.37	437	0.0.294.28	474	0.0.370.27	79	0.0.390.03	477
0.0.003.68	141	0.0.196.38	437	0.0.294.34	470	0.0.370.32	118	0.0.390.12	475
0.0.003.72	134	0.0.196.39	439	0.0.294.41	590	0.0.370.34	81	0.0.390.13	590
0.0.003.74	143	0.0.196.40	438	0.0.294.46	475	0.0.370.35	577	0.0.390.15	471
0.0.003.75	143	0.0.196.41	438	0.0.294.52	476	0.0.370.56	142	0.0.390.16	471
0.0.005.01	54	0.0.196.42	439	0.0.294.55	502	0.0.370.58	593	0.0.390.17	473
0.0.005.02	54	0.0.196.44	212	0.0.337.05	552	0.0.370.59	594	0.0.390.18	473
0.0.005.03	54	0.0.196.45	330	0.0.337.10	533	0.0.370.70	158, 226	0.0.390.19	477
0.0.005.04	54	0.0.196.48	279	0.0.337.11	504	0.0.370.71	170	0.0.391.02	19
0.0.005.05	54	0.0.196.50	205	0.0.337.14	560	0.0.370.85	19	0.0.391.06	19
0.0.005.06	93	0.0.196.57	265	0.0.337.15	561	0.0.370.86	18	0.0.391.12	58
0.0.005.07	93	0.0.196.60	272	0.0.337.25	553	0.0.370.91	58	0.0.391.14	58
0.0.005.08	67, 166	0.0.196.63	179	0.0.337.26	524	0.0.370.92	52	0.0.391.20	137
0.0.005.28	67, 166	0.0.196.64	328	0.0.337.31	561	0.0.370.97	252	0.0.391.26	148
0.0.005.33	167	0.0.196.65	452	0.0.337.32	558	0.0.373.00	59	0.0.391.32	279
0.0.005.37	167	0.0.196.66	308	0.0.337.34	525	0.0.373.15	588	0.0.391.34	265
0.0.007.01	594	0.0.196.86	159	0.0.337.63	552	0.0.373.23	172	0.0.391.35	265
0.0.007.12	594	0.0.196.87	159	0.0.337.64	533	0.0.373.42	227	0.0.391.60	78
0.0.007.18	174	0.0.196.88	444	0.0.337.92	551	0.0.373.44	137	0.0.391.73	66, 165
0.0.007.34	360	0.0.196.89	444	0.0.337.93	551	0.0.373.45	37	0.0.391.74	66, 165
0.0.007.37	360	0.0.196.90	444	0.0.350.01	479	0.0.373.48	62	0.0.398.19	186
0.0.007.40	360	0.0.259.36	454	0.0.350.02	470	0.0.373.52	101	0.0.400.04	533
0.0.007.43	360	0.0.259.37	456	0.0.350.03	476	0.0.373.55	588	0.0.400.06	534
0.0.007.47	595	0.0.259.44	456	0.0.350.04	478	0.0.373.58	137	0.0.400.07	534
0.0.007.76	353	0.0.259.58	454	0.0.350.05	478	0.0.373.59	137	0.0.400.11	533
0.0.007.79	96	0.0.259.60	455	0.0.350.09	503	0.0.373.67	198	0.0.401.09	502
0.0.009.20	143	0.0.259.61	455	0.0.350.11	472	0.0.373.82	236	0.0.404.09	198
0.0.010.06	127	0.0.265.05	212	0.0.350.12	472	0.0.373.91	108	0.0.404.11	148
0.0.014.03	579	0.0.265.08	288	0.0.350.13	475	0.0.373.93	108	0.0.404.19	337
0.0.026.01	53	0.0.265.09	288	0.0.350.17	159	0.0.379.17	557	0.0.404.50	28
0.0.026.02	53	0.0.265.13	308	0.0.350.18	474	0.0.379.18	557	0.0.404.51	28
0.0.026.03	27	0.0.265.15	240	0.0.350.19	474	0.0.386.03	496	0.0.404.52	37

Номер заказа	Стр.	Номер заказа	Стр.	Номер заказа	Стр.	Номер заказа	Стр.	Номер заказа	Стр.
0.0.404.74	298	0.0.411.72	423	0.0.419.06	21	0.0.425.43	20	0.0.428.97	69
0.0.404.79	298	0.0.411.73	423	0.0.419.07	22	0.0.425.44	18	0.0.429.02	70
0.0.404.81	440	0.0.414.32	542	0.0.419.08	23	0.0.425.45	18	0.0.429.04	31
0.0.404.87	243	0.0.414.33	542	0.0.419.09	22	0.0.425.53	52	0.0.429.05	31
0.0.406.21	198	0.0.414.50	542	0.0.419.10	23	0.0.425.56	52	0.0.429.51	62
0.0.406.22	358	0.0.414.51	542	0.0.419.14	83	0.0.425.59	60	0.0.429.54	62
0.0.406.23	358	0.0.415.97	101	0.0.419.22	52	0.0.425.62	60	0.0.429.60	68
0.0.406.24	358	0.0.416.03	376	0.0.419.23	52	0.0.425.65	60	0.0.429.61	68
0.0.406.25	422	0.0.416.08	100	0.0.419.24	52	0.0.425.68	60	0.0.429.62	69
0.0.406.32	358	0.0.416.11	92	0.0.419.25	52	0.0.425.71	60	0.0.429.63	69
0.0.406.33	358	0.0.416.17	139	0.0.419.26	52	0.0.425.82	142	0.0.429.64	184
0.0.406.34	422	0.0.416.20	139	0.0.419.40	133	0.0.425.94	101	0.0.429.95	205
0.0.406.38	594	0.0.416.23	139	0.0.419.43	132	0.0.425.97	99	0.0.431.01	66, 165
0.0.406.39	594	0.0.416.26	139	0.0.419.46	132	0.0.426.03	533	0.0.431.04	142
0.0.406.40	453	0.0.416.29	30	0.0.419.48	66, 165	0.0.426.04	535	0.0.431.06	357
0.0.406.41	453	0.0.416.30	30	0.0.419.52	80	0.0.426.05	535	0.0.431.07	358
0.0.406.42	453	0.0.416.33	427	0.0.419.53	119	0.0.426.10	533	0.0.431.08	358
0.0.406.43	28	0.0.416.35	427	0.0.419.58	170	0.0.426.19	529	0.0.431.09	358
0.0.406.45	37	0.0.416.37	427	0.0.419.63	91	0.0.426.21	529	0.0.431.11	205
0.0.406.60	593	0.0.416.39	427	0.0.419.64	92	0.0.426.29	534	0.0.431.14	205
0.0.406.61	593	0.0.416.41	427	0.0.419.65	91	0.0.426.30	535	0.0.431.16	50
0.0.406.66	242	0.0.416.43	427	0.0.419.66	92	0.0.426.33	536	0.0.431.19	578
0.0.406.67	445	0.0.416.65	30	0.0.419.67	93	0.0.426.36	536	0.0.431.20	582
0.0.406.68	445	0.0.416.66	30	0.0.419.68	93	0.0.427.08	55	0.0.431.23	226
0.0.644.51	136	0.0.416.81	268	0.0.419.71	78	0.0.427.09	57	0.0.431.25	226
0.0.406.78	136	0.0.416.83	268	0.0.419.74	121	0.0.427.11	57	0.0.431.27	226
0.0.406.80	121	0.0.416.85	267	0.0.419.79	252	0.0.427.13	57	0.0.432.06	64
0.0.408.06	556	0.0.416.87	267	0.0.419.80	108	0.0.427.23	143	0.0.432.09	274
0.0.408.10	544	0.0.416.89	37	0.0.419.85	108	0.0.427.39	143	0.0.432.28	274
0.0.408.11	557	0.0.417.06	417	0.0.420.05	133	0.0.427.63	376	0.0.432.84	320
0.0.408.12	557	0.0.417.07	417	0.0.420.06	133	0.0.427.66	40	0.0.432.96	64
0.0.408.16	556	0.0.417.17	417	0.0.420.12	344	0.0.427.67	40	0.0.432.97	355
0.0.408.20	545	0.0.417.26	149	0.0.420.13	344	0.0.427.68	41	0.0.434.23	582
0.0.408.23	546	0.0.417.30	148	0.0.420.14	344	0.0.427.69	61	0.0.434.25	577
0.0.408.24	546	0.0.417.34	414	0.0.420.15	344	0.0.427.70	61	0.0.434.29	142
0.0.408.25	545	0.0.417.42	414	0.0.420.16	344	0.0.427.71	61	0.0.434.50	323
0.0.408.26	545	0.0.417.43	414	0.0.420.17	344	0.0.427.72	377	0.0.434.51	319
0.0.408.27	545	0.0.417.44	414	0.0.420.43	125	0.0.427.75	141	0.0.434.52	319
0.0.408.28	39	0.0.417.45	414	0.0.420.79	421	0.0.427.79	448	0.0.434.65	226
0.0.409.14	40	0.0.417.52	414	0.0.420.80	421	0.0.428.05	57	0.0.434.70	329
0.0.409.15	61	0.0.417.57	414	0.0.420.83	141	0.0.428.21	298	0.0.434.71	329
0.0.409.50	359	0.0.417.58	414	0.0.420.99	183	0.0.428.22	298	0.0.434.72	25
0.0.409.51	359	0.0.417.59	414	0.0.421.75	84	0.0.428.23	299	0.0.434.73	26
0.0.410.01	523	0.0.417.60	415	0.0.422.04	365	0.0.428.24	299	0.0.434.74	62
0.0.410.06	523	0.0.417.71	415	0.0.422.23	66, 165	0.0.428.25	300	0.0.434.75	60
0.0.411.14	185	0.0.417.74	416	0.0.422.26	66, 165	0.0.428.26	300	0.0.434.83	101
0.0.411.15	93	0.0.417.75	416	0.0.422.35	125	0.0.428.27	302	0.0.434.84	101
0.0.411.18	31	0.0.417.77	416	0.0.422.38	183	0.0.428.29	313	0.0.434.85	101
0.0.411.19	439	0.0.418.06	349	0.0.422.54	37	0.0.428.30	313	0.0.434.86	100
0.0.411.21	439	0.0.418.07	349	0.0.422.63	376	0.0.428.32	309	0.0.434.87	99
0.0.411.23	91	0.0.418.08	348	0.0.422.66	184	0.0.428.34	309	0.0.434.88	100
0.0.411.24	91	0.0.418.09	348	0.0.422.72	28	0.0.428.36	309	0.0.436.24	93
0.0.411.25	92	0.0.418.10	348	0.0.422.75	29	0.0.428.38	312	0.0.436.25	93
0.0.411.26	92	0.0.418.11	348	0.0.422.76	68	0.0.428.39	312	0.0.436.32	101
0.0.411.30	453	0.0.418.24	451	0.0.422.77	68	0.0.428.43	305	0.0.436.33	40
0.0.411.31	453	0.0.418.33	445	0.0.425.02	93	0.0.428.44	305	0.0.436.34	61
0.0.411.32	93	0.0.418.35	31	0.0.425.03	91	0.0.428.45	305	0.0.436.35	99
0.0.411.33	445	0.0.418.36	62	0.0.425.04	92	0.0.428.46	305	0.0.436.52	138
0.0.411.34	445	0.0.418.47	438	0.0.425.05	93	0.0.428.47	305	0.0.436.58	374
0.0.411.35	445	0.0.418.48	438	0.0.425.06	91	0.0.428.53	307	0.0.436.59	374
0.0.411.36	445	0.0.418.54	53	0.0.425.07	92	0.0.428.54	133	0.0.436.62	101
0.0.411.44	144	0.0.418.57	53	0.0.425.10	132	0.0.428.55	133	0.0.436.63	100
0.0.411.54	440	0.0.418.81	267	0.0.425.11	132	0.0.428.89	305	0.0.436.85	167
0.0.411.58	446	0.0.418.82	268	0.0.425.18	142	0.0.428.90	305	0.0.436.88	167
0.0.411.59	152	0.0.419.01	21	0.0.425.23	70	0.0.428.91	305	0.0.436.92	202
0.0.411.62	187	0.0.419.02	22	0.0.425.39	20	0.0.428.92	305	0.0.436.93	308
0.0.411.63	187	0.0.419.03	22	0.0.425.40	20	0.0.428.93	305	0.0.436.94	308
0.0.411.68	423	0.0.419.04	23	0.0.425.41	20	0.0.428.95	69	0.0.437.03	275
0.0.411.69	423	0.0.419.05	23	0.0.425.42	20	0.0.428.96	69	0.0.437.05	275

Номер заказа	Стр.	Номер заказа	Стр.	Номер заказа	Стр.	Номер заказа	Стр.	Номер заказа	Стр.
0.0.437.06	275	0.0.440.71	358	0.0.444.92	342	0.0.451.66	26	0.0.453.11	30
0.0.437.12	167	0.0.440.72	358	0.0.444.93	342	0.0.451.67	21	0.0.453.13	30
0.0.437.19	132	0.0.440.73	594	0.0.444.94	342	0.0.451.68	26	0.0.453.15	30
0.0.437.24	179	0.0.440.74	594	0.0.444.95	342	0.0.451.76	232	0.0.453.17	30
0.0.437.27	365	0.0.440.75	314	0.0.446.04	213	0.0.451.78	231	0.0.453.18	35
0.0.437.33	226	0.0.440.94	119	0.0.446.05	311	0.0.451.80	231	0.0.453.20	35
0.0.437.46	78	0.0.441.08	365	0.0.446.06	311	0.0.452.02	449	0.0.453.22	31
0.0.437.49	82	0.0.441.11	210	0.0.446.07	311	0.0.452.03	65	0.0.453.24	31
0.0.437.52	79	0.0.441.33	211	0.0.446.08	310	0.0.452.04	65	0.0.453.26	31
0.0.437.55	118	0.0.441.45	137	0.0.446.09	293	0.0.452.09	436	0.0.453.28	31
0.0.437.58	357	0.0.441.52	202	0.0.446.10	214	0.0.452.11	454	0.0.453.30	31
0.0.437.59	357	0.0.441.58	237	0.0.448.01	479	0.0.452.12	454	0.0.453.32	31
0.0.437.60	357	0.0.441.61	237	0.0.448.02	19	0.0.452.17	274	0.0.453.33	40
0.0.437.61	357	0.0.441.67	78	0.0.448.03	19	0.0.452.19	432	0.0.453.35	40
0.0.437.66	17	0.0.441.71	121	0.0.448.04	17	0.0.452.20	433	0.0.453.36	40
0.0.437.67	17	0.0.441.74	80	0.0.448.05	17	0.0.452.21	202	0.0.453.37	41
0.0.437.73	101	0.0.441.77	119	0.0.448.06	19	0.0.452.22	390	0.0.453.39	40
0.0.437.74	17	0.0.441.80	206	0.0.448.07	18	0.0.452.23	470	0.0.453.40	42
0.0.437.75	18	0.0.441.81	237	0.0.448.08	18	0.0.452.24	198	0.0.453.41	42
0.0.437.76	18	0.0.441.84	275	0.0.448.09	18	0.0.452.25	205	0.0.453.43	50
0.0.437.77	18	0.0.441.86	275	0.0.448.11	18	0.0.452.26	205	0.0.453.45	50
0.0.437.78	18	0.0.441.87	275	0.0.448.12	18	0.0.452.29	39	0.0.453.46	376
0.0.437.83	115	0.0.441.97	115	0.0.448.13	19	0.0.452.31	479	0.0.453.47	144
0.0.437.84	116	0.0.441.98	116	0.0.448.14	18	0.0.452.32	479	0.0.453.48	449
0.0.437.85	116	0.0.441.99	116	0.0.448.15	20	0.0.452.33	479	0.0.453.49	448
0.0.437.89	63	0.0.442.01	479	0.0.448.16	20	0.0.452.34	29	0.0.453.50	437
0.0.437.96	100	0.0.442.02	476	0.0.448.17	20	0.0.452.35	30	0.0.453.51	437
0.0.437.98	246	0.0.442.03	470	0.0.448.18	20	0.0.452.37	479	0.0.453.52	438
0.0.437.99	17	0.0.442.06	477	0.0.448.19	20	0.0.452.39	28	0.0.453.53	438
0.0.439.03	142	0.0.442.07	477	0.0.448.23	470	0.0.452.40	29	0.0.453.54	440
0.0.439.10	83	0.0.442.09	472	0.0.448.25	488	0.0.452.41	29	0.0.453.55	438
0.0.439.15	358	0.0.442.10	472	0.0.448.27	488	0.0.452.43	29	0.0.453.56	438
0.0.439.16	357	0.0.442.14	474	0.0.448.33	17	0.0.452.45	30	0.0.453.57	438
0.0.439.17	144	0.0.442.15	473	0.0.451.01	205	0.0.452.47	30	0.0.453.59	438
0.0.439.20	167	0.0.442.23	475	0.0.451.02	205	0.0.452.50	552	0.0.453.60	440
0.0.439.22	320	0.0.443.02	492	0.0.451.03	21	0.0.452.52	488	0.0.453.64	439
0.0.439.23	320	0.0.443.06	491	0.0.451.04	21	0.0.452.54	489	0.0.453.65	439
0.0.439.29	320	0.0.443.16	491	0.0.451.05	21	0.0.452.55	39	0.0.453.66	439
0.0.439.30	320	0.0.443.17	493	0.0.451.06	21	0.0.452.62	34	0.0.453.67	470
0.0.439.33	323	0.0.443.18	493	0.0.451.07	21	0.0.452.63	34	0.0.453.68	470
0.0.439.34	70	0.0.443.31	492	0.0.451.08	25	0.0.452.64	34	0.0.453.69	470
0.0.439.37	326	0.0.443.32	492	0.0.451.09	22	0.0.452.65	27	0.0.453.70	183
0.0.439.42	202	0.0.443.34	493	0.0.451.10	22	0.0.452.66	27	0.0.453.71	182
0.0.439.43	21	0.0.444.03	162	0.0.451.11	22	0.0.452.68	28	0.0.453.74	439
0.0.439.44	21	0.0.444.04	162	0.0.451.12	22	0.0.452.69	28	0.0.453.75	502
0.0.439.45	21	0.0.444.05	162	0.0.451.13	22	0.0.452.71	28	0.0.453.77	502
0.0.439.46	22	0.0.444.06	162	0.0.451.14	22	0.0.452.73	28	0.0.453.78	502
0.0.439.47	22	0.0.444.07	162	0.0.451.15	22	0.0.452.74	28	0.0.453.80	503
0.0.439.48	22	0.0.444.08	162	0.0.451.16	22	0.0.452.76	28	0.0.453.82	552
0.0.439.49	22	0.0.444.09	162	0.0.451.17	23	0.0.452.79	27	0.0.453.85	376
0.0.439.66	179	0.0.444.15	121	0.0.451.18	23	0.0.452.80	27	0.0.453.90	125
0.0.439.70	65	0.0.444.18	80	0.0.451.19	23	0.0.452.81	27	0.0.453.91	39
0.0.439.72	133	0.0.444.32	143	0.0.451.20	26	0.0.452.83	27	0.0.454.02	42
0.0.439.75	133	0.0.444.41	156	0.0.451.21	432	0.0.452.84	37	0.0.454.04	554
0.0.439.85	172	0.0.444.42	156	0.0.451.39	23	0.0.452.86	37	0.0.454.05	555
0.0.439.86	63	0.0.444.43	156	0.0.451.42	436	0.0.452.88	37	0.0.454.09	36
0.0.439.87	63	0.0.444.44	155	0.0.451.43	436	0.0.452.90	37	0.0.454.11	36
0.0.440.05	210	0.0.444.45	155	0.0.451.44	432	0.0.452.91	35	0.0.454.20	32
0.0.440.39	138	0.0.444.46	155	0.0.451.45	433	0.0.452.93	34	0.0.454.22	32
0.0.440.40	138	0.0.444.47	155	0.0.451.46	433	0.0.452.94	29	0.0.454.24	35
0.0.440.41	138	0.0.444.48	155	0.0.451.47	433	0.0.452.95	29	0.0.454.26	35
0.0.440.42	138	0.0.444.68	588	0.0.451.49	202	0.0.452.97	29	0.0.454.29	41
0.0.440.43	138	0.0.444.71	390	0.0.451.50	144	0.0.452.98	29	0.0.454.30	31
0.0.440.48	202	0.0.444.76	206	0.0.451.52	488	0.0.452.99	29	0.0.454.36	290
0.0.440.50	390	0.0.444.81	162	0.0.451.54	489	0.0.453.01	29	0.0.454.37	28
0.0.440.54	390	0.0.444.82	162	0.0.451.62	26	0.0.453.02	30	0.0.454.38	203
0.0.440.56	315	0.0.444.83	162	0.0.451.63	24	0.0.453.03	30	0.0.454.45	203
0.0.440.58	78	0.0.444.84	162	0.0.451.64	26	0.0.453.05	37	0.0.454.47	407
0.0.440.65	112	0.0.444.89	185	0.0.451.65	24	0.0.453.07	37	0.0.454.48	407

Номер заказа	Стр.	Номер заказа	Стр.	Номер заказа	Стр.	Номер заказа	Стр.	Номер заказа	Стр.
0.0.454.54	232	0.0.459.26	158	0.0.463.75	382	0.0.473.23	221	0.0.476.96	290
0.0.454.56	232	0.0.459.27	249	0.0.463.81	380	0.0.473.24	221	0.0.476.98	290
0.0.454.58	232	0.0.459.30	249	0.0.463.83	380	0.0.473.25	221	0.0.477.69	299
0.0.454.59	412	0.0.459.32	249	0.0.463.91	383	0.0.473.26	220	0.0.478.05	24
0.0.457.06	298	0.0.459.33	584	0.0.463.95	384	0.0.473.27	220	0.0.478.07	24
0.0.457.07	298	0.0.459.35	26	0.0.463.98	384	0.0.473.41	245	0.0.478.09	58
0.0.457.09	302	0.0.459.38	26	0.0.464.01	17	0.0.473.42	245	0.0.478.11	58
0.0.457.12	313	0.0.459.39	61	0.0.464.02	17	0.0.473.62	283	0.0.478.13	321
0.0.457.13	313	0.0.459.40	61	0.0.464.03	18	0.0.473.74	245	0.0.478.22	321
0.0.457.14	299	0.0.459.41	61	0.0.464.04	18	0.0.473.75	245	0.0.478.27	21
0.0.457.15	299	0.0.459.42	61	0.0.464.05	18	0.0.473.78	593	0.0.478.73	102
0.0.457.16	300	0.0.459.44	132	0.0.464.06	18	0.0.473.79	593	0.0.478.74	103
0.0.457.17	300	0.0.459.54	26	0.0.464.18	120	0.0.473.81	245	0.0.478.75	103
0.0.457.18	307	0.0.459.57	26	0.0.464.19	120	0.0.473.82	32	0.0.478.94	232
0.0.457.19	312	0.0.459.65	460	0.0.464.22	158	0.0.473.84	32	0.0.478.95	231
0.0.457.20	312	0.0.459.70	105	0.0.464.23	158	0.0.473.86	35	0.0.478.96	231
0.0.457.21	303	0.0.459.72	106	0.0.464.24	248	0.0.473.88	35	0.0.478.99	63
0.0.457.22	305	0.0.459.74	105	0.0.464.27	248	0.0.473.90	219	0.0.479.59	271
0.0.457.23	305	0.0.459.76	106	0.0.464.29	248	0.0.473.93	221	0.0.479.61	299
0.0.457.24	305	0.0.459.78	135	0.0.464.30	584	0.0.474.01	53	0.0.479.74	443
0.0.457.25	305	0.0.459.82	135	0.0.464.39	107	0.0.474.04	53	0.0.479.75	443
0.0.457.26	305	0.0.460.01	488	0.0.464.43	108	0.0.474.07	59	0.0.479.76	443
0.0.457.27	305	0.0.460.02	488	0.0.464.45	460	0.0.474.10	59	0.0.479.77	443
0.0.457.28	305	0.0.460.30	484	0.0.464.75	319	0.0.474.36	305	0.0.479.96	97
0.0.457.29	305	0.0.460.31	484	0.0.464.81	321	0.0.474.37	305	0.0.479.98	184
0.0.457.30	305	0.0.460.33	484	0.0.464.83	17	0.0.474.44	114	0.0.480.01	102
0.0.457.33	305	0.0.460.34	486	0.0.465.17	217, 381	0.0.474.46	61	0.0.480.02	103
0.0.457.36	309	0.0.460.35	486	0.0.465.24	249	0.0.474.48	41	0.0.480.03	103
0.0.457.37	309	0.0.460.37	486	0.0.465.26	249	0.0.474.57	32	0.0.480.26	28
0.0.457.38	309	0.0.460.38	489	0.0.465.33	377	0.0.474.58	31	0.0.480.34	593
0.0.457.45	315	0.0.460.39	489	0.0.465.39	381	0.0.474.59	294	0.0.480.35	593
0.0.457.47	247	0.0.461.01	488	0.0.465.50	62	0.0.474.60	157	0.0.480.36	594
0.0.457.51	247	0.0.461.02	489	0.0.465.57	262	0.0.474.61	157	0.0.480.37	594
0.0.457.52	30	0.0.461.30	484	0.0.465.58	262	0.0.474.62	157	0.0.480.44	203
0.0.457.59	30	0.0.461.31	484	0.0.465.63	259	0.0.474.63	157	0.0.480.48	133
0.0.457.60	247	0.0.461.33	485	0.0.465.66	262	0.0.474.71	425	0.0.480.50	133
0.0.457.72	68	0.0.461.34	487	0.0.465.69	260	0.0.474.72	425	0.0.480.54	133
0.0.457.76	115	0.0.461.35	486	0.0.465.70	259	0.0.474.73	425	0.0.480.57	133
0.0.457.77	116	0.0.461.37	487	0.0.465.79	36	0.0.474.74	425	0.0.480.58	38
0.0.457.78	116	0.0.461.38	489	0.0.465.80	36	0.0.474.82	192	0.0.480.71	530
0.0.457.92	207	0.0.461.39	489	0.0.465.82	447	0.0.474.99	216	0.0.480.75	31
0.0.457.99	365	0.0.462.01	488	0.0.465.84	447	0.0.475.06	282	0.0.480.76	31
0.0.458.01	426	0.0.462.02	489	0.0.465.85	31	0.0.475.07	450	0.0.480.77	32
0.0.458.03	126	0.0.462.30	485	0.0.465.86	32	0.0.475.09	450	0.0.480.91	339
0.0.458.08	126	0.0.462.31	485	0.0.465.88	583	0.0.475.10	450	0.0.481.01	66, 165
0.0.458.14	126	0.0.462.33	485	0.0.465.89	584	0.0.475.11	450	0.0.482.39	62
0.0.458.17	126	0.0.462.34	487	0.0.465.90	579	0.0.475.15	55	0.0.483.34	32
0.0.458.18	126	0.0.462.35	487	0.0.472.01	384	0.0.475.16	55	0.0.483.35	32
0.0.458.21	126	0.0.462.37	487	0.0.472.04	375	0.0.475.20	98	0.0.483.36	203
0.0.458.33	292	0.0.462.38	489	0.0.472.08	375	0.0.475.21	96	0.0.483.49	299
0.0.458.34	292	0.0.462.39	489	0.0.472.20	375	0.0.475.38	265	0.0.483.50	299
0.0.458.35	292	0.0.463.15	551	0.0.472.22	375	0.0.475.41	321	0.0.483.56	203
0.0.458.36	292	0.0.463.17	551	0.0.472.23	375	0.0.476.13	297	0.0.483.57	203
0.0.458.42	292	0.0.463.24	39	0.0.472.25	375	0.0.476.21	297	0.0.483.59	234
0.0.458.58	249	0.0.463.25	39	0.0.472.28	555	0.0.476.22	406	0.0.483.60	234
0.0.458.64	259	0.0.463.30	555	0.0.472.29	555	0.0.476.23	406	0.0.483.61	235
0.0.458.66	260	0.0.463.37	382	0.0.472.30	503	0.0.476.24	407	0.0.483.62	235
0.0.458.75	260	0.0.463.38	380	0.0.472.31	503	0.0.476.25	407	0.0.484.34	63
0.0.458.76	259	0.0.463.39	380	0.0.473.02	98	0.0.476.39	321	0.0.484.39	167
0.0.458.77	260	0.0.463.46	537	0.0.473.03	356	0.0.476.46	310	0.0.484.40	587
0.0.458.78	262	0.0.463.48	380	0.0.473.04	305	0.0.476.47	310	0.0.485.10	216
0.0.458.85	253	0.0.463.49	379	0.0.473.05	305	0.0.476.48	311	0.0.485.18	216
0.0.458.92	42	0.0.463.50	381	0.0.473.06	305	0.0.476.49	311	0.0.485.19	216
0.0.458.93	324	0.0.463.53	379	0.0.473.07	305	0.0.476.58	124	0.0.485.22	235
0.0.459.05	292	0.0.463.54	380	0.0.473.08	302	0.0.476.59	124	0.0.485.76	407
0.0.459.07	246	0.0.463.56	555	0.0.473.09	302	0.0.476.60	124	0.0.485.82	355
0.0.459.09	207	0.0.463.57	554	0.0.473.12	305	0.0.476.64	55	0.0.485.83	355
0.0.459.11	158	0.0.463.65	505	0.0.473.16	305	0.0.476.70	339	0.0.485.88	407
0.0.459.12	158	0.0.463.72	554	0.0.473.22	222	0.0.476.72	290	0.0.485.89	407

Номер заказа	Стр.	Номер заказа	Стр.	Номер заказа	Стр.	Номер заказа	Стр.	Номер заказа	Стр.
0.0.485.90	407	0.0.489.11	28	0.0.493.04	33	0.0.601.12	108	0.0.608.88	24
0.0.485.92	407	0.0.489.18	29	0.0.493.28	587	0.0.601.13	108	0.0.608.90	24
0.0.485.94	53	0.0.489.19	30	0.0.493.36	43	0.0.601.21	356	0.0.608.91	24
0.0.486.16	235	0.0.489.21	353	0.0.493.37	43	0.0.601.23	246	0.0.608.93	325
0.0.486.17	334	0.0.489.39	43	0.0.493.39	43	0.0.601.30	280	0.0.608.94	257
0.0.486.18	334	0.0.489.40	43	0.0.493.40	43	0.0.601.36	273	0.0.608.95	257
0.0.486.28	95	0.0.489.43	66, 165	0.0.493.42	44	0.0.601.52	227	0.0.609.05	325
0.0.486.48	290	0.0.489.44	66, 165	0.0.493.43	44	0.0.601.61	94	0.0.609.16	97
0.0.486.72	240	0.0.489.45	66, 165	0.0.493.45	44	0.0.601.62	94	0.0.609.20	24
0.0.486.76	407	0.0.489.46	66, 165	0.0.493.46	44	0.0.601.63	273	0.0.609.21	35
0.0.486.79	290	0.0.489.47	64	0.0.493.48	44	0.0.601.65	273	0.0.609.24	512
0.0.486.80	290	0.0.489.50	64	0.0.493.49	44	0.0.601.70	279	0.0.609.25	512
0.0.486.81	444	0.0.489.53	61	0.0.493.53	181	0.0.601.97	227	0.0.609.28	59
0.0.486.82	444	0.0.489.60	54	0.0.493.71	581	0.0.602.04	493	0.0.609.29	59
0.0.486.83	444	0.0.489.61	54	0.0.493.72	581	0.0.602.12	570	0.0.609.30	517
0.0.486.84	444	0.0.489.79	113	0.0.493.73	181	0.0.602.30	570	0.0.609.31	517
0.0.486.85	444	0.0.489.82	221	0.0.493.75	181	0.0.602.31	217, 381	0.0.609.32	24
0.0.486.95	458	0.0.489.83	221	0.0.493.76	301	0.0.602.36	96	0.0.609.34	35
0.0.487.07	216	0.0.489.85	220	0.0.493.77	301	0.0.602.38	346	0.0.609.59	50
0.0.487.08	217	0.0.489.86	104	0.0.493.88	64	0.0.602.39	346	0.0.609.60	50
0.0.487.14	216	0.0.489.87	104	0.0.493.91	86	0.0.602.40	346	0.0.609.61	51
0.0.487.18	217	0.0.489.88	104	0.0.494.11	109	0.0.602.41	346	0.0.609.62	51
0.0.487.24	432	0.0.489.91	167	0.0.494.15	87	0.0.602.44	322	0.0.609.63	51
0.0.487.25	432	0.0.489.94	167	0.0.494.28	569	0.0.602.46	322	0.0.609.64	51
0.0.487.27	433	0.0.489.96	85	0.0.494.33	566	0.0.603.14	171	0.0.609.65	51
0.0.487.28	433	0.0.489.98	54	0.0.494.35	567	0.0.603.15	171	0.0.609.66	51
0.0.487.30	433	0.0.491.03	63	0.0.494.36	569	0.0.603.16	566	0.0.609.71	31
0.0.487.31	433	0.0.491.08	167	0.0.494.37	569	0.0.603.26	346	0.0.609.73	393
0.0.487.33	433	0.0.491.30	22	0.0.494.38	569	0.0.603.33	328	0.0.609.77	514
0.0.487.34	433	0.0.491.31	22	0.0.494.45	92	0.0.603.41	176	0.0.609.78	515
0.0.487.36	434	0.0.491.37	103	0.0.494.46	103	0.0.603.42	176	0.0.609.79	31
0.0.487.37	434	0.0.491.40	103	0.0.494.49	103	0.0.603.59	239	0.0.609.80	514
0.0.487.39	434	0.0.491.43	92	0.0.494.52	451	0.0.603.74	328	0.0.609.81	515
0.0.487.40	434	0.0.492.03	301	0.0.494.58	274	0.0.604.10	176	0.0.609.83	515
0.0.487.42	434	0.0.492.04	301	0.0.494.59	274	0.0.604.15	459	0.0.609.85	515
0.0.487.43	434	0.0.492.05	297	0.0.494.64	181	0.0.604.41	517	0.0.609.86	515
0.0.487.45	435	0.0.492.07	301	0.0.494.71	199	0.0.604.52	359	0.0.609.88	53
0.0.487.46	435	0.0.492.08	301	0.0.494.73	199	0.0.604.53	359	0.0.610.10	135
0.0.487.57	217	0.0.492.09	297	0.0.494.74	200	0.0.604.56	392	0.0.610.11	83
0.0.487.59	217	0.0.492.15	297	0.0.494.76	201	0.0.604.57	392	0.0.610.22	59
0.0.487.64	306	0.0.492.16	297	0.0.494.77	257	0.0.604.60	393	0.0.610.23	59
0.0.487.65	306	0.0.492.18	352	0.0.494.86	266	0.0.605.02	512	0.0.610.29	58
0.0.488.07	84	0.0.492.25	122	0.0.494.95	35	0.0.605.07	512	0.0.610.30	58
0.0.488.20	476	0.0.492.30	111	0.0.494.96	35	0.0.605.21	186	0.0.610.72	135
0.0.488.34	232	0.0.492.35	298	0.0.494.97	35	0.0.605.29	346	0.0.610.80	136
0.0.488.35	232	0.0.492.36	298	0.0.494.98	35	0.0.605.41	189	0.0.610.89	332
0.0.488.36	232	0.0.492.37	298	0.0.495.02	181	0.0.605.45	343	0.0.610.95	110
0.0.488.38	351	0.0.492.38	298	0.0.495.03	181	0.0.605.46	343	0.0.610.98	110
0.0.488.39	351	0.0.492.39	298	0.0.495.04	181	0.0.605.47	343	0.0.611.00	110
0.0.488.40	352	0.0.492.40	298	0.0.495.05	181	0.0.605.48	343	0.0.611.08	136
0.0.488.45	287	0.0.492.47	333	0.0.495.08	168	0.0.606.47	122	0.0.611.40	168
0.0.488.51	80	0.0.492.55	64	0.0.495.09	274	0.0.606.51	323	0.0.611.45	17
0.0.488.56	412	0.0.492.59	594	0.0.495.11	569	0.0.606.61	151	0.0.611.86	32
0.0.488.60	80	0.0.492.60	581	0.0.495.12	200	0.0.606.67	151	0.0.611.87	32
0.0.488.63	412	0.0.492.61	566	0.0.495.13	200	0.0.606.69	257	0.0.611.89	33
0.0.488.70	412	0.0.492.75	34	0.0.495.33	201	0.0.606.90	257	0.0.611.90	33
0.0.488.82	29	0.0.492.80	301	0.0.495.37	266	0.0.606.94	88	0.0.611.92	33
0.0.488.84	30	0.0.492.81	301	0.0.495.96	326	0.0.607.03	359	0.0.611.93	33
0.0.488.88	28	0.0.492.87	33	0.0.496.01	190	0.0.607.10	186	0.0.611.95	33
0.0.488.90	229	0.0.492.88	33	0.0.496.02	322	0.0.607.26	29	0.0.611.96	33
0.0.488.92	229	0.0.492.90	32	0.0.496.03	322	0.0.607.39	251	0.0.612.01	327
0.0.488.94	229	0.0.492.91	32	0.0.600.05	561	0.0.607.75	29	0.0.612.04	83
0.0.488.96	230	0.0.492.93	33	0.0.600.13	331	0.0.608.48	393	0.0.612.11	459
0.0.488.98	228	0.0.492.94	33	0.0.600.55	359	0.0.608.49	392	0.0.612.14	82
0.0.489.01	229	0.0.492.96	33	0.0.600.56	359	0.0.608.50	392	0.0.612.15	459
0.0.489.03	229	0.0.492.97	33	0.0.600.59	517	0.0.608.57	393	0.0.612.45	516
0.0.489.05	229	0.0.492.99	33	0.0.600.70	270	0.0.608.69	110	0.0.612.46	516
0.0.489.07	230	0.0.493.01	33	0.0.600.73	280	0.0.608.85	358	0.0.612.47	586
0.0.489.09	230	0.0.493.03	33	0.0.601.03	568	0.0.608.87	24	0.0.612.74	592

Номер заказа	Стр.	Номер заказа	Стр.	Номер заказа	Стр.	Номер заказа	Стр.	Номер заказа	Стр.
0.0.612.75	592	0.0.619.28	285	0.0.624.59	45	0.0.627.31	53	0.0.632.04	67, 166
0.0.612.78	95	0.0.619.29	286	0.0.624.60	45	0.0.627.32	61	0.0.632.07	80
0.0.612.79	95	0.0.619.33	284	0.0.624.67	45	0.0.627.35	373	0.0.632.08	119
0.0.612.88	585	0.0.619.34	369	0.0.624.68	45	0.0.627.40	418	0.0.632.09	579
0.0.612.89	585	0.0.619.35	284	0.0.624.74	78	0.0.627.42	418	0.0.632.10	67, 166
0.0.612.98	374	0.0.619.36	285	0.0.624.78	97	0.0.627.43	418	0.0.632.12	578
0.0.612.99	374	0.0.619.37	285	0.0.624.81	143	0.0.627.44	418	0.0.632.25	54
0.0.613.12	274	0.0.619.38	285	0.0.624.85	143	0.0.627.46	520	0.0.632.26	54
0.0.613.18	140	0.0.619.39	285	0.0.624.87	127	0.0.627.48	596	0.0.632.27	54
0.0.613.19	140	0.0.619.40	286	0.0.624.92	45	0.0.627.50	68	0.0.632.28	54
0.0.613.20	140	0.0.619.41	286	0.0.624.93	45	0.0.627.51	68	0.0.632.41	97
0.0.613.21	140	0.0.619.42	284	0.0.624.95	141	0.0.627.52	61	0.0.632.53	46
0.0.613.22	140	0.0.619.43	284	0.0.624.97	141	0.0.627.53	61	0.0.632.54	46
0.0.613.23	140	0.0.619.44	285	0.0.625.02	134	0.0.627.54	61	0.0.632.55	59
0.0.614.40	135	0.0.619.45	285	0.0.625.04	134	0.0.627.55	61	0.0.632.56	59
0.0.614.42	135	0.0.619.50	284	0.0.625.06	134	0.0.627.56	61	0.0.632.63	65
0.0.614.59	502	0.0.619.52	284	0.0.625.08	83	0.0.627.57	92	0.0.632.74	87
0.0.614.71	181	0.0.619.53	251	0.0.625.09	54	0.0.627.58	92	0.0.632.75	581
0.0.614.76	181	0.0.619.55	285	0.0.625.10	54	0.0.627.59	93	0.0.632.84	232
0.0.614.85	306	0.0.619.56	97	0.0.625.11	54	0.0.627.60	101	0.0.632.86	230
0.0.614.86	306	0.0.619.57	285	0.0.625.12	54	0.0.627.69	175	0.0.632.87	230
0.0.614.87	306	0.0.619.62	251	0.0.625.13	45	0.0.627.70	175	0.0.632.88	181
0.0.614.88	306	0.0.619.63	284	0.0.625.14	45	0.0.627.71	175	0.0.632.89	181
0.0.614.90	180	0.0.619.64	285	0.0.625.15	360	0.0.627.78	209	0.0.632.90	181
0.0.614.91	180	0.0.619.65	285	0.0.625.16	360	0.0.627.86	404	0.0.632.91	181
0.0.614.93	180	0.0.619.66	286	0.0.625.17	45	0.0.627.90	452	0.0.632.92	232
0.0.614.94	180	0.0.619.68	403	0.0.625.18	45	0.0.628.25	580	0.0.632.93	442
0.0.615.00	180	0.0.619.69	123	0.0.625.19	360	0.0.628.40	367	0.0.633.43	347
0.0.615.01	180	0.0.619.70	403	0.0.625.20	360	0.0.628.41	367	0.0.633.44	347
0.0.615.19	502	0.0.619.71	395	0.0.625.23	93	0.0.628.42	367	0.0.633.45	347
0.0.615.23	503	0.0.619.72	395	0.0.625.26	93	0.0.628.43	367	0.0.633.46	350
0.0.615.30	32	0.0.620.00	371	0.0.625.27	360	0.0.628.55	580	0.0.633.47	350
0.0.615.37	231	0.0.620.05	359	0.0.625.28	365	0.0.628.63	160	0.0.633.48	350
0.0.615.38	231	0.0.620.06	368	0.0.625.30	186	0.0.628.68	101	0.0.633.49	350
0.0.615.39	232	0.0.620.16	368	0.0.625.33	84	0.0.628.69	101	0.0.633.97	303
0.0.615.40	232	0.0.620.26	370	0.0.625.39	591	0.0.628.83	550	0.0.634.63	481
0.0.615.43	229	0.0.620.84	371	0.0.625.90	177	0.0.628.84	550	0.0.635.09	170
0.0.615.45	230	0.0.620.87	411	0.0.625.91	177	0.0.628.85	550	0.0.635.11	408
0.0.615.48	409	0.0.620.93	370	0.0.626.00	209	0.0.628.95	548	0.0.635.17	321
0.0.615.59	117	0.0.620.94	400	0.0.626.06	136	0.0.628.96	548	0.0.635.20	321
0.0.615.69	395	0.0.621.00	400	0.0.626.55	521	0.0.628.97	549	0.0.635.24	320
0.0.616.31	78, 121	0.0.621.16	232	0.0.626.63	173	0.0.628.98	549	0.0.635.43	320
0.0.616.57	241	0.0.621.69	539	0.0.626.68	251	0.0.628.99	549	0.0.635.49	320
0.0.616.63	395	0.0.621.73	539	0.0.626.76	255	0.0.629.00	549	0.0.635.51	320
0.0.616.64	395	0.0.621.77	399	0.0.626.77	255	0.0.629.05	500	0.0.635.68	170
0.0.616.65	395	0.0.621.93	538	0.0.626.86	572	0.0.629.08	500	0.0.635.98	424
0.0.616.69	395	0.0.621.94	538	0.0.626.90	56	0.0.629.16	501	0.0.636.04	303
0.0.616.77	580	0.0.622.12	399	0.0.626.91	366	0.0.629.17	501	0.0.636.17	101
0.0.616.89	580	0.0.622.20	373	0.0.626.97	400	0.0.629.19	481	0.0.636.18	101
0.0.616.93	399	0.0.622.22	370	0.0.627.00	400	0.0.629.26	261	0.0.636.19	101
0.0.616.95	399	0.0.622.24	370	0.0.627.06	368	0.0.629.41	32	0.0.636.22	179
0.0.617.31	241	0.0.622.26	371	0.0.627.07	368	0.0.629.44	32	0.0.636.61	408
0.0.617.63	191	0.0.622.27	368	0.0.627.08	368	0.0.630.01	475	0.0.636.62	408
0.0.617.80	66, 165	0.0.622.28	368	0.0.627.09	368	0.0.630.10	475	0.0.636.63	408
0.0.617.96	208	0.0.622.29	255, 372	0.0.627.10	368	0.0.630.14	475	0.0.636.95	321
0.0.617.97	208	0.0.622.30	372	0.0.627.11	368	0.0.630.18	475	0.0.636.97	320
0.0.617.98	208	0.0.623.27	401	0.0.627.12	111	0.0.630.28	170	0.0.636.99	320
0.0.617.99	208	0.0.623.30	401	0.0.627.14	401	0.0.630.45	226	0.0.637.01	320
0.0.618.28	366	0.0.623.58	255	0.0.627.16	53	0.0.630.71	435	0.0.637.05	411
0.0.618.53	400	0.0.623.61	255	0.0.627.18	53	0.0.630.72	435	0.0.638.31	446
0.0.618.56	400	0.0.623.88	398	0.0.627.20	53	0.0.630.89	226	0.0.638.39	446
0.0.618.61	399	0.0.623.89	398	0.0.627.21	59	0.0.631.00	18	0.0.639.02	66, 165
0.0.618.97	403	0.0.623.92	398	0.0.627.23	198	0.0.631.05	198	0.0.639.13	347
0.0.619.14	305	0.0.624.45	255	0.0.627.24	62	0.0.631.17	396	0.0.639.52	442
0.0.619.15	305	0.0.624.47	56	0.0.627.25	59	0.0.631.19	396	0.0.640.32	100
0.0.619.16	305	0.0.624.51	45	0.0.627.27	53	0.0.631.20	397	0.0.640.33	99
0.0.619.17	305	0.0.624.52	45	0.0.627.28	53	0.0.631.70	410	0.0.640.34	100
0.0.619.26	284	0.0.624.55	45	0.0.627.29	59	0.0.631.73	416	0.0.640.54	159
0.0.619.27	285	0.0.624.56	45	0.0.627.30	53	0.0.631.79	419	0.0.640.57	321

Номер заказа	Стр.	Номер заказа	Стр.	Номер заказа	Стр.
0.0.641.21	519	7.0.001.30	51	8.0.002.22	147
0.0.641.36	336	7.0.001.32	51	8.0.002.25	148
0.0.641.41	336	7.0.001.34	51	8.0.002.31	148
0.0.641.42	336	7.0.001.42	432	8.0.002.34	148
0.0.641.45	179	7.0.001.44	433	8.0.002.37	148
0.0.641.46	101	7.0.001.46	436	8.0.002.40	148
0.0.641.48	101	7.0.001.65	182	8.0.002.45	149
0.0.641.52	226	7.0.002.62	50	8.0.002.48	149
0.0.641.53	226	7.0.002.66	50	8.0.002.53	149
0.0.641.54	225	7.0.002.67	51	8.0.002.56	149
0.0.641.58	170	7.0.002.68	51	8.0.002.59	149
0.0.641.59	179	7.0.002.69	51	8.0.002.65	150
0.0.641.61	572	7.0.002.70	51	8.0.002.68	150
0.0.641.94	227	7.0.002.71	51	8.0.002.71	150
0.0.641.96	227	7.0.002.72	51	8.0.003.98	153
0.0.642.11	99	7.0.002.73	436	8.0.004.02	125
0.0.642.12	100	7.0.002.74	434	8.0.004.34	153
0.0.642.13	99	7.0.002.75	434	8.0.004.47	153
0.0.642.14	100	7.0.002.76	434	8.0.004.50	153
0.0.642.15	100	7.0.002.77	436	8.0.004.61	152
0.0.642.17	573	7.0.002.78	434	8.0.004.70	153
0.0.642.18	573	7.0.002.79	434	8.0.004.74	153
0.0.642.28	279	7.0.002.80	434	8.0.004.83	152
0.0.642.76	354	7.0.002.85	436	8.0.005.17	154
0.0.642.93	443	7.0.002.87	436	8.0.005.24	148
0.0.642.94	443	7.0.002.89	432	8.0.005.45	148
0.0.644.01	269	7.0.002.91	433	8.0.005.56	149
0.0.644.02	269	7.0.002.93	433	8.0.006.36	153
0.0.644.03	269	7.0.002.95	433	8.0.007.07	154
0.0.644.68	595	7.0.002.97	432	8.0.007.16	152
0.0.644.87	592	8.0.000.01	149	8.0.007.43	153
0.0.644.88	592	8.0.000.02	150	8.0.007.48	154
0.0.645.40	424	8.0.000.04	150	8.0.007.99	152
0.0.647.03	574	8.0.000.05	147	8.0.008.09	407
0.0.647.05	574	8.0.000.06	148	8.0.008.88	153
0.0.648.66	519	8.0.000.07	148	8.0.009.11	150
0.3.001.24	560	8.0.000.08	149		
0.3.001.25	560	8.0.000.09	150		
0.3.001.30	561	8.0.000.10	150		
0.3.001.80	457	8.0.000.11	150		
0.3.001.81	457	8.0.000.12	150		
0.3.004.62	457	8.0.000.13	445		
1.0.001.08	345	8.0.000.15	149		
1.0.001.09	345	8.0.000.16	149		
1.0.001.97	345	8.0.000.17	149		
1.0.001.98	345	8.0.000.18	149		
1.0.003.61	592	8.0.000.19	150		
1.0.003.75	586	8.0.000.20	150		
3.0.005.00	449	8.0.000.21	152		
3.0.005.01	449	8.0.000.22	152		
3.0.005.03	449	8.0.000.23	152		
7.0.000.01	34	8.0.000.24	148		
7.0.000.03	28	8.0.000.25	148		
7.0.000.06	28	8.0.000.28	152		
7.0.000.09	27	8.0.000.54	445		
7.0.000.12	37	8.0.000.63	149		
7.0.000.15	34	8.0.000.92	152		
7.0.000.17	29	8.0.001.09	154		
7.0.000.20	29	8.0.001.15	149		
7.0.000.23	29	8.0.001.84	154		
7.0.000.26	28	8.0.001.85	154		
7.0.000.29	29	8.0.001.98	147		
7.0.001.10	42	8.0.002.01	147		
7.0.001.12	42	8.0.002.04	147		
7.0.001.14	50	8.0.002.07	147		
7.0.001.18	50	8.0.002.10	147		
7.0.001.22	51	8.0.002.13	147		
7.0.001.26	51	8.0.002.16	147		
7.0.001.28	51	8.0.002.19	147		

Ваш дистрибутор и субподрядчик

item

item Industrietechnik GmbH
Friedenstrasse 107-109
42699 Solingen
Germany

Тел. +49 212 6580 0
Факс +49 212 6580 310

info@item24.com
www.item24.com

Ваши идеи ЭТОГО стоят.®